

Dell™ OptiPlex™ GX520

Quick Reference Guide

Models DCTR, DCNE, DCSM

Notes, Notices, and Cautions



NOTE: A NOTE indicates important information that helps you make better use of your computer.



NOTICE: A NOTICE indicates either potential damage to hardware or loss of data and tells you how to avoid the problem.



CAUTION: A CAUTION indicates a potential for property damage, personal injury, or death.

If you purchased a Dell™ n Series computer, any references in this document to Microsoft® Windows® operating systems are not applicable.

The *Quick Reference Guide*, *Drivers and Utilities* CD, and operating system media are optional and may not ship with all computers.

Abbreviations and Acronyms

For a complete list of abbreviations and acronyms, see the Glossary in the *User's Guide*.

Information in this document is subject to change without notice.

© 2005–2006 Dell Inc. All rights reserved.

Reproduction in any manner whatsoever without the written permission of Dell Inc. is strictly forbidden.

Trademarks used in this text: *Dell*, *OptiPlex*, and the *DELL* logo are trademarks of Dell Inc.; *Microsoft* and *Windows* are registered trademarks of Microsoft Corporation; *Intel* and *Pentium* are registered trademarks of Intel Corporation.

Other trademarks and trade names may be used in this document to refer to either the entities claiming the marks and names or their products. Dell Inc. disclaims any proprietary interest in trademarks and trade names other than its own.

Models DCTR, DCNE, DCSM

August 2006

P/N P9738

Rev. A02



Contents

Finding Information	5
System Views	8
Mini Tower Computer — Front View	8
Mini Tower Computer — Back View	10
Desktop Computer — Front View.	11
Desktop Computer — Back View.	13
Small Form Factor Computer — Front View	14
Small Form Factor Computer — Back View	15
Back-Panel Connectors	16
Removing the Computer Cover.	18
Before You Begin	18
Mini Tower Computer.	19
Desktop Computer	21
Small Form Factor Computer	22
Inside Your Computer	23
Mini Tower Computer.	23
Desktop Computer	24
Small Form Factor Computer	25
Setting Up Your Computer	25
Solving Problems	28
Dell Diagnostics.	28
System Lights	31
Diagnostic Lights.	32
Beep Codes	35
Running the Dell™ IDE Hard Drive Diagnostics	36
Resolving Software and Hardware Incompatibilities	36
Using Microsoft® Windows® XP System Restore	36
Reinstalling Microsoft® Windows® XP	38
Using the Drivers and Utilities CD.	41
 Index.	 43

Finding Information

 **NOTE:** Some features may not be available for your computer or in certain countries.

 **NOTE:** Additional information may ship with your computer.

What Are You Looking For?	Find It Here
<ul style="list-style-type: none">• A diagnostic program for my computer• Drivers for my computer• My computer documentation• My device documentation• Desktop System Software (DSS)	<p>Drivers and Utilities CD (also known as the ResourceCD)</p> <p>NOTE: The <i>Drivers and Utilities</i> CD is optional and may not ship with your computer.</p>  <p>Documentation and drivers are already installed on your computer. You can use the CD to reinstall drivers (see "Using the Drivers and Utilities CD" on page 41), run the Dell Diagnostics (see "Starting the Dell Diagnostics From the Drivers and Utilities CD" on page 29), or access your documentation.</p> <p>Readme files may be included on your CD to provide last-minute updates about technical changes to your computer or advanced technical-reference material for technicians or experienced users.</p> <p>NOTE: Drivers and documentation updates can be found at support.dell.com.</p>
<ul style="list-style-type: none">• Operating system updates and patches	<p>Desktop System Software (DSS)</p> <p>Located on the <i>Drivers and Utilities</i> CD and the Dell Support website at support.dell.com.</p>
<ul style="list-style-type: none">• Warranty information• Terms and Conditions (U.S. only)• Safety instructions• Regulatory information• Ergonomics information• End User License Agreement	<p>Dell™ Product Information Guide</p> 
<ul style="list-style-type: none">• How to remove and replace parts• Specifications• How to configure system settings• How to troubleshoot and solve problems	<p>User's Guide</p> <p>Available in the Microsoft® Windows® XP Help and Support Center:</p> <ol style="list-style-type: none">1 Click the Start button and click Help and Support.2 Click User's and system guides and click User's guides. <p>The <i>User's Guide</i> is also available on the optional <i>Drivers and Utilities</i> CD.</p>

What Are You Looking For?

- Service Tag and Express Service Code
- Microsoft Windows License Label

Find It Here

Service Tag and Microsoft Windows License

These labels are located on your computer.

- Use the Service Tag to identify your computer when you use support.dell.com or contact technical support.
- Enter the Express Service Code to direct your call when contacting technical support.



- Solutions — Troubleshooting hints and tips, articles from technicians, online courses, frequently asked questions
- Community — Online discussion with other Dell customers
- Upgrades — Upgrade information for components, such as memory, the hard drive, and the operating system
- Customer Care — Contact information, service call and order status, warranty, and repair information
- Service and support — Service call status and support history, service contract, online discussions with technical support
- Reference — Computer documentation, details on computer configuration, product specifications, and white papers
- Downloads — Certified drivers, patches, and software updates
- Desktop System Software (DSS) — If you reinstall the operating system for your computer, you should also reinstall the DSS utility. DSS provides critical updates for your operating system and support for Dell™ 3.5-inch USB floppy drives, Intel® Pentium® M processors, optical drives, and USB devices. DSS is necessary for correct operation of your Dell computer. This software automatically detects your computer and operating system and installs the updates appropriate for your configuration.

Dell Support Website — support.dell.com

NOTE: Select your region to view the appropriate support site.

The Dell Support website provides several online tools, including:



- Troubleshooting — Hints and tips, articles from technicians, and online courses
- Upgrades — Upgrade information for components, such as memory, the hard drive, and the operating system
- Services and Warranties — Contact information, order status, warranty, and repair information
- Downloads — Drivers, patches, and software updates
- User guides — Computer documentation and product specifications

What Are You Looking For?	Find It Here
<ul style="list-style-type: none"> • Service call status and support history • Top technical issues for my computer • Frequently asked questions • File downloads • Details on my computer configuration • Service contract for my computer 	<p>Dell Premier Support Website — premiersupport.dell.com</p> <p>The Dell Premier Support website is customized for corporate, government, and education customers. This website may not be available in certain regions.</p>
<ul style="list-style-type: none"> • How to use Windows XP • Documentation for my computer • Documentation for devices (such as a modem) 	<p>Windows Help and Support Center</p> <ol style="list-style-type: none"> 1 Click the Start button and click Help and Support. 2 Type a word or phrase that describes your problem and click the arrow icon. 3 Click the topic that describes your problem. 4 Follow the instructions on the screen.
<ul style="list-style-type: none"> • How to reinstall my operating system 	<p>Operating System CD</p> <p>NOTE: The <i>Operating System</i> CD is optional and may not ship with your computer.</p> <p>The operating system is already installed on your computer. To reinstall your operating system, use the <i>Operating System</i> CD. See your online <i>User's Guide</i> for instructions.</p> <div data-bbox="601 855 801 1055" data-label="Image"> </div> <p>After you reinstall your operating system, use the optional <i>Drivers and Utilities</i> CD to reinstall drivers for the devices that came with your computer.</p> <p>Your operating system product key label is located on your computer.</p> <p>NOTE: The color of your CD varies based on the operating system you ordered.</p>
<ul style="list-style-type: none"> • Regulatory model information and chassis type 	<ul style="list-style-type: none"> • DCTR — Mini tower chassis • DCNE — Desktop chassis • DCSM — Small form factor chassis

System Views

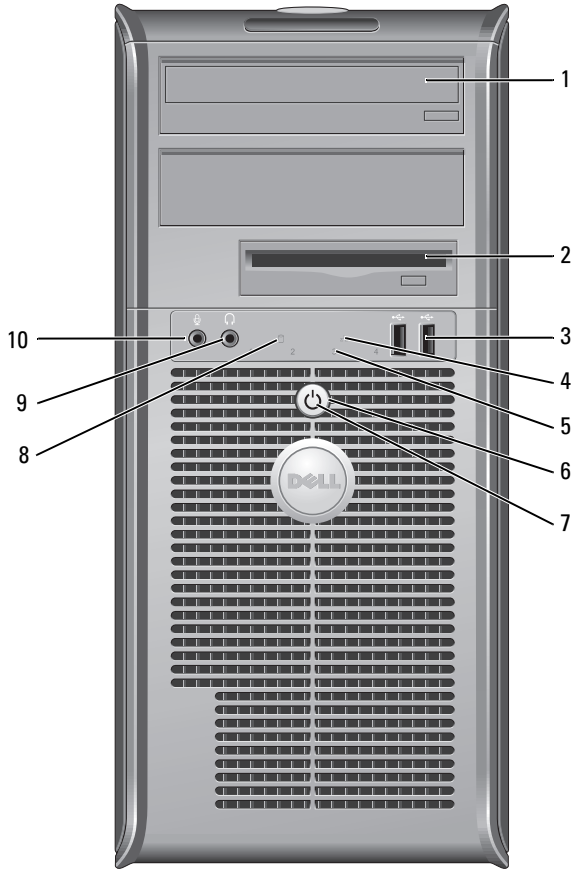
Mini Tower Computer — Front View



1	CD/DVD drive	Insert a CD or DVD (if applicable) into this drive.
2	floppy drive	Insert a floppy disk into this drive.
3	USB 2.0 connectors (2)	<p>Connect USB devices such as a mouse, keyboard, memory key, printer, joystick, and computer speakers into either of the USB connectors.</p> <p>It is recommended that you use the USB connectors on the back panel for devices that typically remain connected, such as printers and keyboards.</p>
4	LAN indicator light	This light indicates that a LAN (network) connection is established.
5	diagnostic lights	Use these lights to help you troubleshoot a computer problem based on the diagnostic code. For more information, see "Diagnostic Lights" on page 32.
6	power button	<p>Press this button to turn on the computer.</p> <p> NOTICE: To avoid losing data, do not turn off the computer by pressing the power button for 6 seconds or longer. Instead, perform an operating system shutdown.</p> <p> NOTICE: If your operating system has ACPI enabled, when you press the power button the computer will perform an operating system shutdown.</p>
7	power light	<p>The power light illuminates and blinks or remains solid to indicate different operating states:</p> <ul style="list-style-type: none"> • No light — The computer is turned off. • Steady green — The computer is in a normal operating state. • Blinking green — The computer is in a power-saving mode. • Blinking or solid amber — See "Power Problems" in your online <i>User's Guide</i>. <p>To exit from a power-saving mode, press the power button or use the keyboard or the mouse if it is configured as a wake device in the Windows Device Manager. For more information about sleep modes and exiting from a power-saving mode, see "Power Management" in your online <i>User's Guide</i>.</p> <p>See "System Lights" on page 31 for a description of power light patterns that can help you troubleshoot problems with your computer.</p>
8	hard-drive activity light	This light flickers when the hard drive is in use.
9	headphone connector	Use the headphone connector to attach headphones and most kinds of speakers.
10	microphone connector	Use the microphone connector to attach a microphone.

Mini Tower Computer — Back View

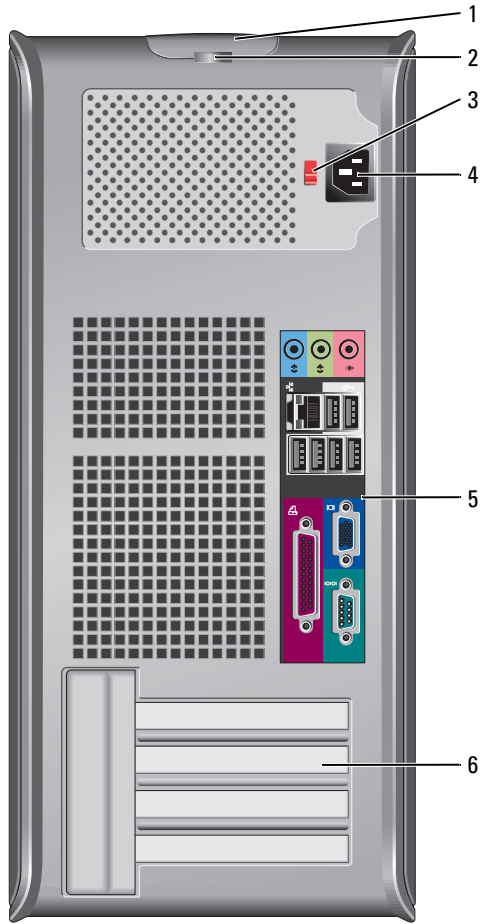

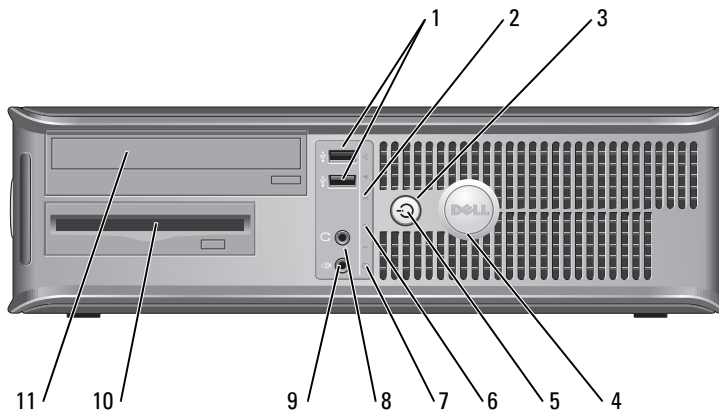

1	cover release latch	This latch allows you to open the computer cover.
2	padlock ring	Insert a padlock to lock the computer cover.
3	voltage selection switch	Your computer is equipped with a manual voltage-selection switch. To avoid damaging a computer with a manual voltage-selection switch, set the switch to the voltage that most closely matches the AC power available in your location. ➔ NOTICE: In Japan, the voltage selection switch must be set to 115-V. Also, ensure that your monitor and attached devices are electrically rated to operate with the AC power available in your location.
4	power connector	Insert the power cable into this connector.
5	back-panel connectors	Plug serial, USB, and other devices into the appropriate connector.
6	card slots	You can access connectors for any installed PCI and PCI Express cards.

Desktop Computer — Front View



1	USB 2.0 connectors (2)	Connect USB devices such as a mouse, keyboard, memory key, printer, joystick, and computer speakers into either of the USB connectors. It is recommended that you use the USB connectors on the back panel for devices that typically remain connected, such as printers and keyboards.
2	LAN indicator light	This light indicates that a LAN (network) connection is established.

3	power button	<p>Press this button to turn on the computer.</p> <p> NOTICE: To avoid losing data, do not turn off the computer by pressing the power button for 6 seconds or longer. Instead, perform an operating system shutdown.</p> <p> NOTICE: If your operating system has ACPI enabled, when you press the power button the computer will perform an operating system shutdown.</p>
4	Dell badge	The badge can be rotated to match the orientation of your computer. To rotate the badge, place your fingers around the outside of the badge, press firmly, and turn the badge. You can also rotate the badge using the slot provided near the bottom of the badge.
5	power light	<p>This light turns on and blinks or remains solid to indicate different operating states:</p> <ul style="list-style-type: none"> • No light — The computer is turned off. • Steady green — The computer is in a normal operating state. • Blinking green — The computer is in a power-saving mode. • Blinking or solid amber — See "Power Problems" in your online <i>User's Guide</i>. <p>To exit from a power-saving mode, press the power button or use the keyboard or the mouse if it is configured as a wake device in the Windows Device Manager. For more information about sleep modes and exiting from a power-saving mode, see "Power Management" in your online <i>User's Guide</i>.</p> <p>See "System Lights" on page 31 for a description of power light patterns that can help you troubleshoot problems with your computer.</p>
6	diagnostic lights	Use these lights to help you troubleshoot a computer problem based on the diagnostic code. For more information, see "Diagnostic Lights" on page 32.
7	hard-drive activity light	This light flickers when the hard drive is in use.
8	headphone connector	Use the headphone connector to attach headphones and most kinds of speakers.
9	microphone connector	Use the microphone connector to attach a microphone.
10	floppy drive	Insert a floppy disk into this drive.
11	CD/DVD drive	Insert a CD or DVD (if applicable) into this drive.

Desktop Computer — Back View

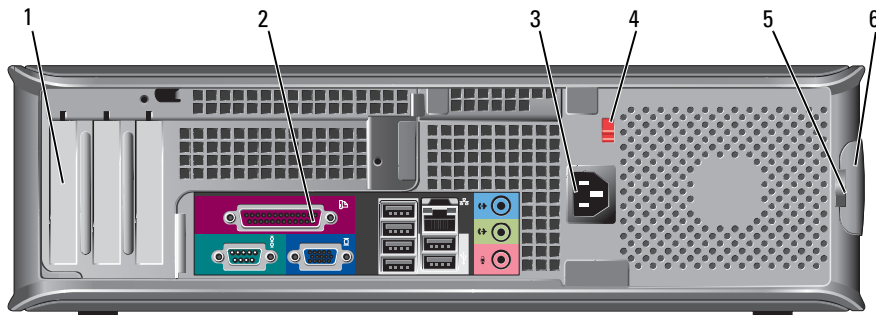

1	card slots	You can access connectors for any installed PCI and PCI Express cards.
2	back-panel connectors	Plug serial, USB, and other devices into the appropriate connector.
3	power connector	Insert the power cable into this connector.
4	voltage selection switch	Your computer is equipped with a manual voltage-selection switch. To avoid damaging a computer with a manual voltage-selection switch, set the switch to the voltage that most closely matches the AC power available in your location. ➡ NOTICE: In Japan, the voltage selection switch must be set to 115-V. Also, ensure that your monitor and attached devices are electrically rated to operate with the AC power available in your location.
5	padlock ring	Insert a padlock to lock the computer cover.
6	cover release latch	Use this latch to open the computer cover.

Small Form Factor Computer — Front View

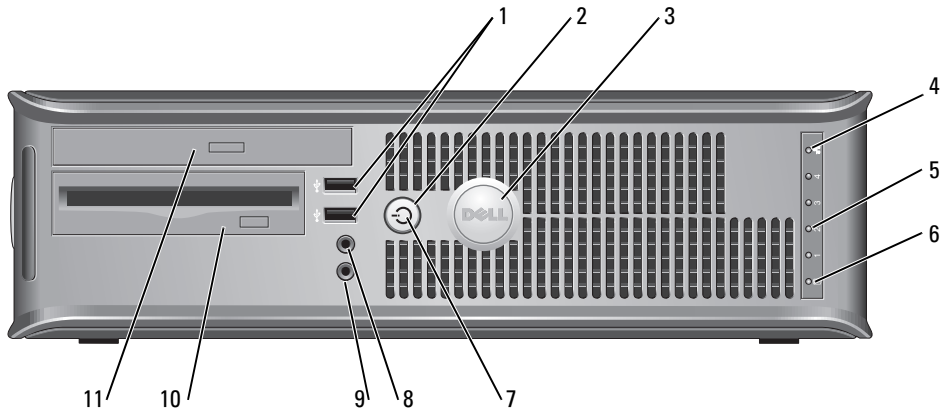

1	USB 2.0 connectors (2)	Connect USB devices such as a mouse, keyboard, memory key, printer, joystick, and computer speakers into either of the USB connectors. It is recommended that you use the USB connectors on the back panel for devices that typically remain connected, such as printers and keyboards.
2	power button	Press this button to turn on the computer. ➡ NOTICE: To avoid losing data, do not turn off the computer by pressing the power button for 6 seconds or longer. Instead, perform an operating system shutdown. ➡ NOTICE: If your operating system has ACPI enabled, when you press the power button the computer will perform an operating system shutdown.
3	Dell badge	The badge can be rotated to match the orientation of your computer. To rotate the badge, place fingers around the outside of the badge, press firmly, and turn the badge. You can also rotate the badge using the slot provided near the bottom of the badge.
4	LAN indicator light	This light indicates that a LAN (network) connection is established.
5	diagnostic lights	Use these lights to help you troubleshoot a computer problem based on the diagnostic code. For more information, see "Diagnostic Lights" on page 32.
6	hard-drive activity light	This light flickers when the hard drive is in use.

7	power light	<p>Turns on and blinks or remains solid to indicate different operating states:</p> <ul style="list-style-type: none"> • No light — The computer is turned off. • Steady green — The computer is in a normal operating state. • Blinking green — The computer is in a power-saving mode. • Blinking or solid amber — See "Power Problems" in your online <i>User's Guide</i>. <p>To exit from a power-saving mode, press the power button or use the keyboard or the mouse if it is configured as a wake device in the Windows Device Manager. For more information about sleep modes and exiting from a power-saving mode, see "Power Management" in your online <i>User's Guide</i>.</p> <p>See "System Lights" on page 31 for a description of power light patterns that can help you troubleshoot problems with your computer.</p>
8	headphone connector	Use the headphone connector to attach headphones and most kinds of speakers.
9	microphone connector	Use the microphone connector to attach a microphone.
10	floppy drive	Insert a floppy disk into this drive.
11	CD/DVD drive	Insert a CD or DVD (if applicable) into this drive.

Small Form Factor Computer — Back View

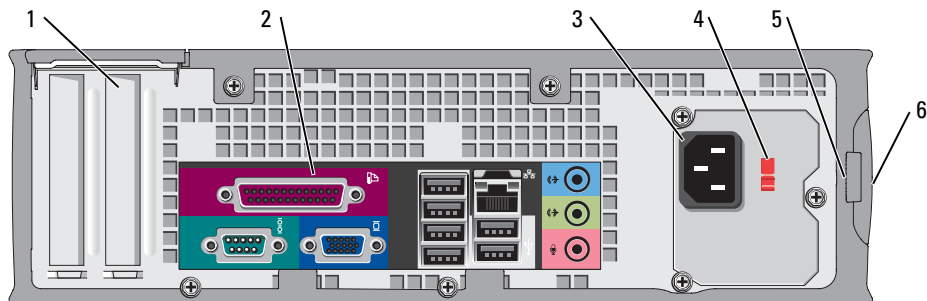

1	card slots	You can access connectors for any installed PCI and PCI Express cards.
2	back-panel connectors	Plug serial, USB, and other devices into the appropriate connector.
3	power connector	Connect the power cable to this connector.

4	voltage selection switch	Your computer is equipped with a manual voltage-selection switch. To avoid damaging a computer with a manual voltage-selection switch, set the switch to the voltage that most closely matches the AC power available in your location. ➔ NOTICE: In Japan, the voltage selection switch must be set to 115-V. Also, ensure that your monitor and attached devices are electrically rated to operate with the AC power available in your location.
5	padlock ring	Insert a padlock to lock the computer cover.
6	cover release latch	Use this latch to open the computer cover.

Back-Panel Connectors

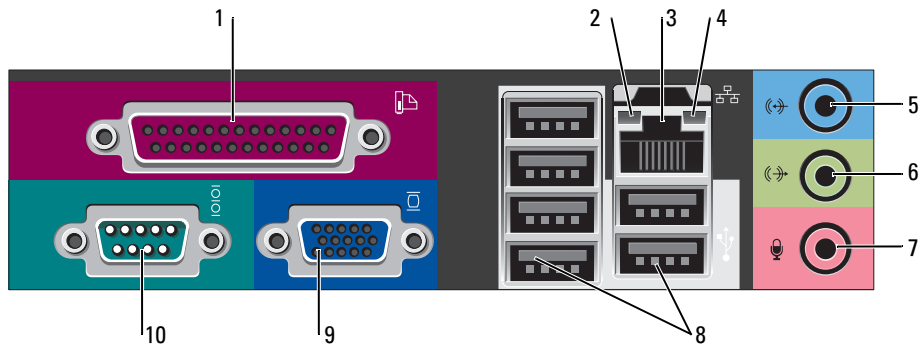

1	parallel connector	Connect a parallel device, such as a printer, to the parallel connector. If you have a USB printer, plug it into a USB connector. NOTE: The integrated parallel connector is automatically disabled if the computer detects an installed card containing a parallel connector configured to the same address. For more information, see "System Setup Options" in your online <i>User's Guide</i> .
2	link integrity light	<ul style="list-style-type: none"> • Green — A good connection exists between a 10-Mbps network and the computer. • Orange — A good connection exists between a 100-Mbps network and the computer. • Yellow — A good connection exists between a 1-Gbps (or 1000-Mbps) network and the computer. • Off — The computer is not detecting a physical connection to the network.

3	network adapter connector	<p>To attach your computer to a network or broadband device, connect one end of a network cable to either a network jack or your network or broadband device. Connect the other end of the network cable to the network adapter connector on the back panel of your computer. A click indicates that the network cable has been securely attached.</p> <p>NOTE: Do not plug a telephone cable into the network connector.</p> <p>On computers with a network adapter card, use the connector on the card.</p> <p>It is recommended that you use Category 5 wiring and connectors for your network. If you must use Category 3 wiring, force the network speed to 10 Mbps to ensure reliable operation.</p>
4	network activity light	<p>This light flashes yellow when the computer is transmitting or receiving network data. A high volume of network traffic may make this light appear to be in a steady "on" state.</p>
5	line-in connector	<p>Use the blue line-in connector to attach a record/playback device such as a cassette player, CD player, or VCR.</p> <p>On computers with a sound card, use the connector on the card.</p>
6	line-out connector	<p>Use the green line-out connector to attach headphones and most speakers with integrated amplifiers.</p> <p>On computers with a sound card, use the connector on the card.</p>
7	microphone connector	<p>Use the pink microphone connector to attach a personal computer microphone for voice or musical input into a sound or telephony program.</p> <p>On computers with a sound card, the microphone connector is on the card.</p>
8	USB 2.0 connectors (6)	<p>Connect USB devices such as a mouse, keyboard, memory key, printer, joystick, and computer speakers into any of the USB connectors.</p>
9	video connector	<p>Plug the cable from your VGA-compatible monitor into the blue connector.</p> <p>NOTE: If you purchased an optional graphics card, this connector will be covered by a cap. Connect your monitor to the connector on the graphics card. Do not remove the cap.</p> <p>NOTE: If you are using a graphics card that supports dual monitors, use the y-cable that came with your computer.</p>
10	serial connector	<p>Connect a serial device, such as a handheld device, to the serial port. The default designations are COM1 for serial connector 1 and COM2 for serial connector 2.</p> <p>For more information, see "System Setup Options" in your online <i>User's Guide</i>.</p>

Removing the Computer Cover

 **CAUTION:** Before you begin any of the procedures in this section, follow the safety instructions in the *Product Information Guide*.

 **CAUTION:** To guard against electrical shock, always unplug your computer from the electrical outlet before removing the cover.

Before You Begin

 **NOTICE:** To avoid losing data, save and close any open files and exit any open programs before you turn off your computer.

- 1 Shut down the operating system:
 - a Save and close any open files, exit any open programs, click the **Start** button, and then click **Turn Off Computer**.
 - b In the **Turn off computer** window, click **Turn off**.

The computer turns off after the operating system shutdown process is complete.

- 2 Ensure that the computer and any attached devices are turned off. If your computer and attached devices did not automatically turn off when you shut down your operating system, turn them off now.

Before Working Inside Your Computer

Use the following safety guidelines to help protect your computer from potential damage and to help ensure your own personal safety.

 **CAUTION:** Before you begin any of the procedures in this section, follow the safety instructions in the *Product Information Guide*.

 **NOTICE:** Only a certified service technician should perform repairs on your computer. Damage due to servicing that is not authorized by Dell is not covered by your warranty.

 **NOTICE:** When you disconnect a cable, pull on its connector or on its strain-relief loop, not on the cable itself. Some cables have a connector with locking tabs; if you are disconnecting this type of cable, press in on the locking tabs before you disconnect the cable. As you pull connectors apart, keep them evenly aligned to avoid bending any connector pins. Also, before you connect a cable, ensure that both connectors are correctly oriented and aligned.

To avoid damaging the computer, perform the following steps before you begin working inside the computer.

- 1 Turn off your computer if it is not already turned off.
-  **NOTICE:** To disconnect a network cable, first unplug the cable from your computer and then unplug it from the network wall jack.
- 2 Disconnect any telephone or telecommunication lines from the computer.

3 Disconnect your computer and all attached devices from their electrical outlets, and then press the power button to ground the system board.

4 Remove the computer stand, if it is attached.



CAUTION: To guard against electrical shock, always unplug your computer from the electrical outlet before removing the cover.



NOTICE: Before touching anything inside your computer, ground yourself by touching an unpainted metal surface, such as the metal at the back of the computer. While you work, periodically touch an unpainted metal surface to dissipate any static electricity that could harm internal components.

Mini Tower Computer



NOTICE: Before touching anything inside your computer, ground yourself by touching an unpainted metal surface. While you work, periodically touch an unpainted metal surface to dissipate any static electricity that could harm internal components.

1 Follow the procedures in "Before You Begin" on page 18.

2 If you have installed a padlock through the padlock ring on the back panel, remove the padlock.

3 Lay the computer on its side as shown in the following illustration.

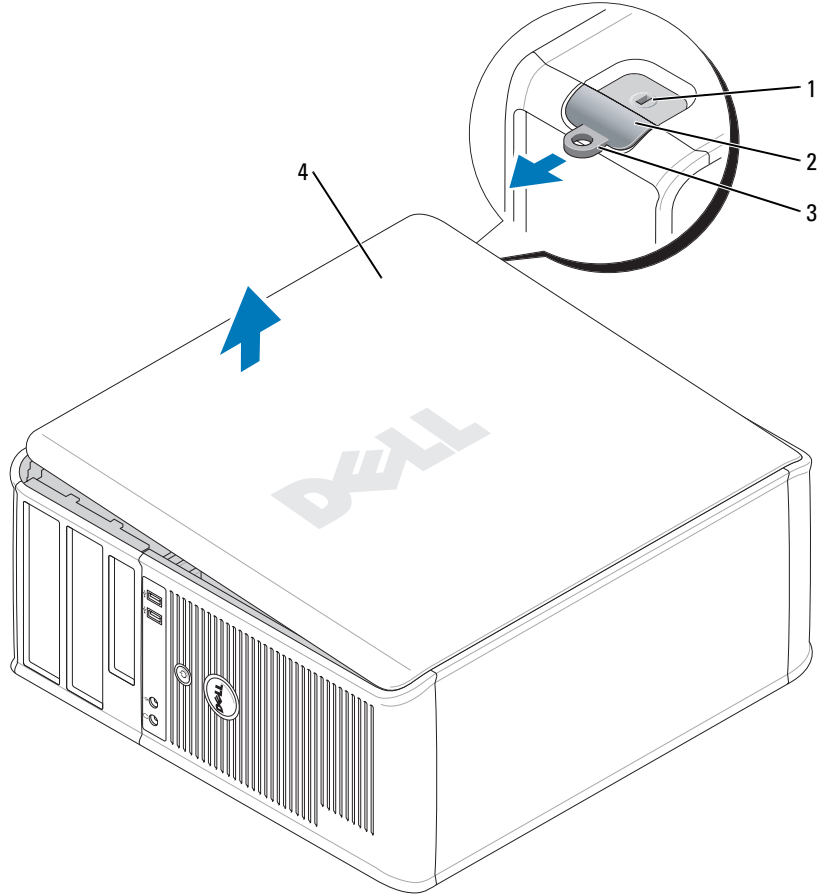

- | | |
|---|---------------------|
| 1 | security cable slot |
| 2 | cover release latch |
| 3 | padlock ring |
| 4 | computer cover |

- 4** Slide the cover release latch back as you lift the cover.
- 5** Grip the sides of the computer cover and pivot the cover up using the hinge tabs as leverage points.
- 6** Remove the cover from the hinge tabs and set it aside on a clean, nonabrasive surface.

Desktop Computer

- ➔ NOTICE:** Before touching anything inside your computer, ground yourself by touching an unpainted metal surface. While you work, periodically touch an unpainted metal surface to dissipate any static electricity that could harm internal components.
- 1 Follow the procedures in "Before You Begin" on page 18.
 - 2 If you have installed a padlock through the padlock ring on the back panel, remove the padlock.
 - 3 Slide the cover release latch back as you lift the cover.
 - 4 Grip the sides of the computer cover and pivot the cover up using the hinge tabs as leverage points.
 - 5 Remove the cover from the hinge tabs and set it aside on a clean, nonabrasive surface.

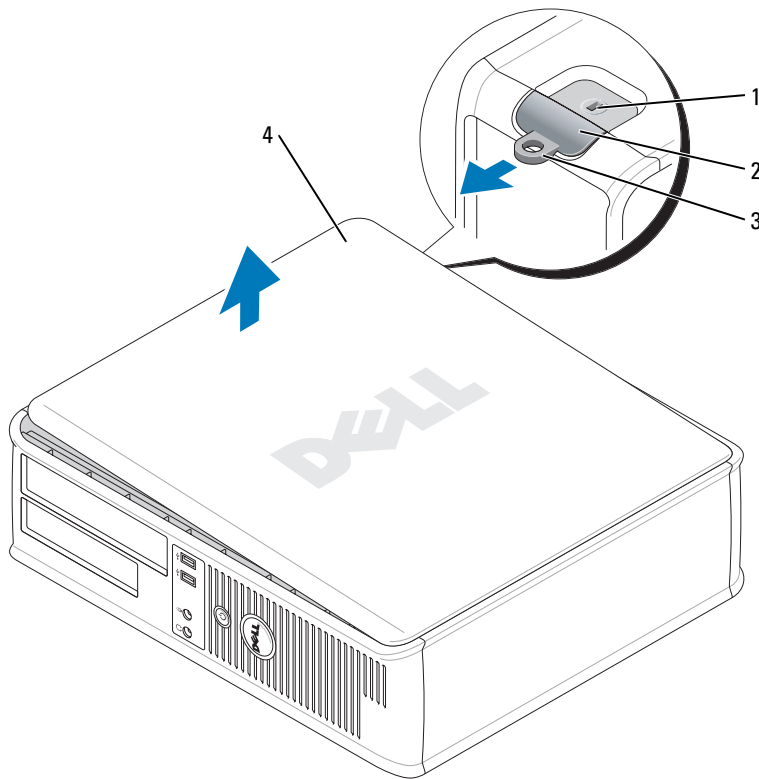

-
- | | |
|---|---------------------|
| 1 | security cable slot |
| 2 | cover release latch |
| 3 | padlock ring |
| 4 | computer cover |
-

Small Form Factor Computer

➔ NOTICE: Before touching anything inside your computer, ground yourself by touching an unpainted metal surface. While you work, periodically touch an unpainted metal surface to dissipate any static electricity that could harm internal components.

- 1 Follow the procedures in "Before You Begin" on page 18.
- 2 If you have installed a padlock through the padlock ring on the back panel, remove the padlock.
- 3 Slide the cover release latch back as you lift the cover.
- 4 Grip the sides of the computer cover and pivot the cover up using the hinge tabs as leverage points.
- 5 Remove the cover from the hinge tabs and set it aside on a clean, nonabrasive surface.

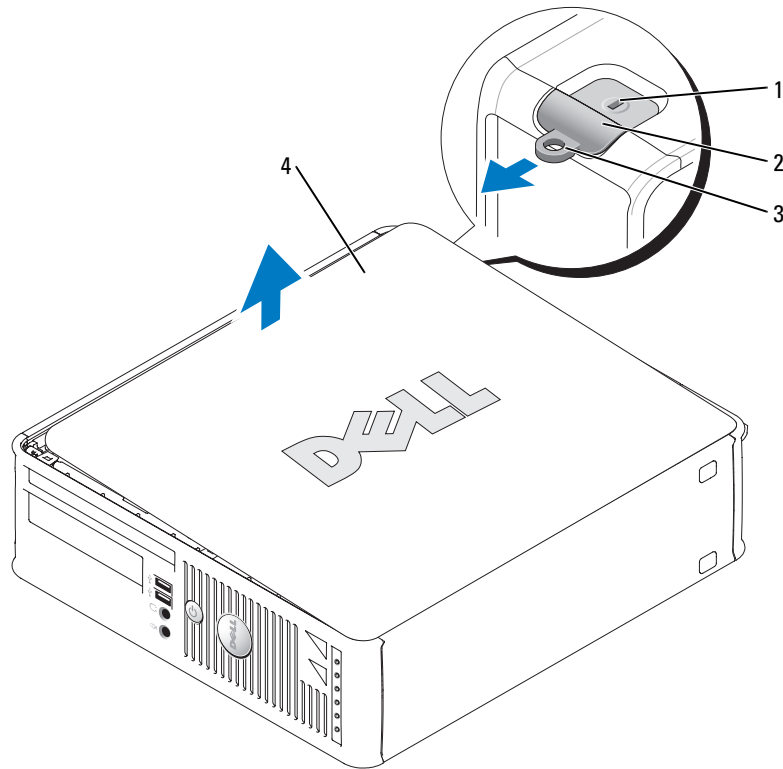

1 security cable slot

2 cover release latch

3 padlock ring

4 computer cover

Inside Your Computer

Mini Tower Computer

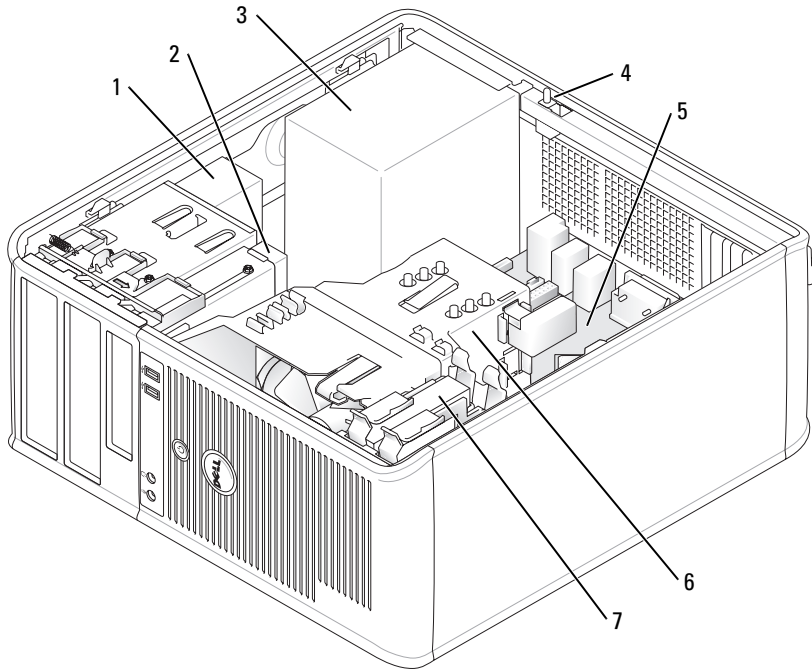

1	CD/DVD drive	5	system board
2	floppy drive	6	heat sink assembly
3	power supply	7	hard drive
4	chassis intrusion switch		

Desktop Computer

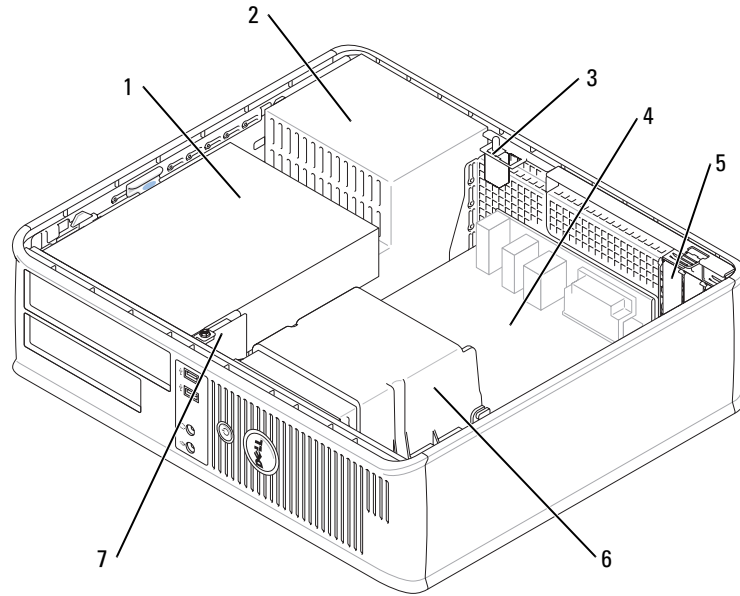

1	drives bay (CD/DVD, floppy, or hard drive)	5	two low-profile PCI card slots Optionally, you can install a PCI riser card that converts one low-profile PCI slot to two full-height slots. A total of three card slots are available: one low-profile and two full-height card slots.
2	power supply	6	heat sink assembly
3	chassis intrusion switch	7	front I/O panel
4	system board		

Small Form Factor Computer

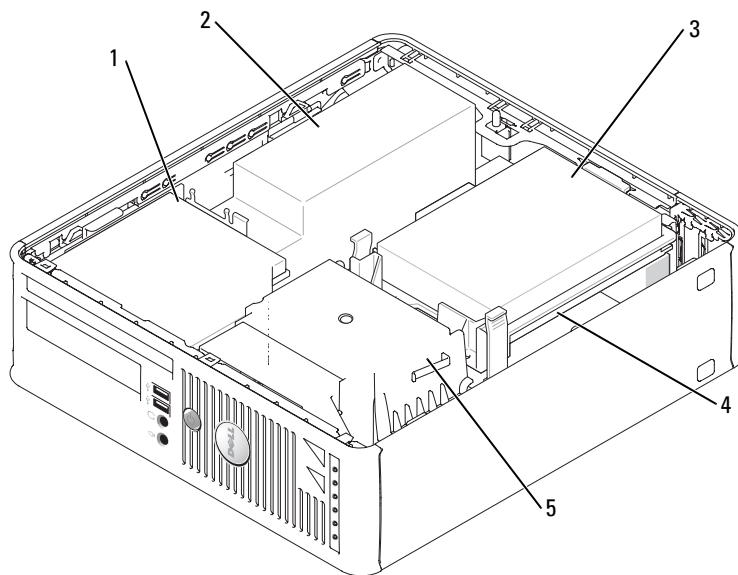

1	CD/DVD drive	4	system board
2	power supply and fan	5	heat sink assembly
3	hard drive		

Setting Up Your Computer

⚠ CAUTION: Before performing any of the procedures in this section, follow the safety instructions in *Product Information Guide*.

➡ NOTICE: If your computer has an expansion card installed (such as a modem card), connect the appropriate cable to the card, *not* to the connector on the back panel.

➡ NOTICE: To help allow the computer to maintain proper operating temperature, ensure that you do not place the computer too close to a wall or other storage compartment that might prevent air circulation around the chassis.

You must complete all the steps to properly set up your computer. See the appropriate figures that follow the instructions.

- 1 Connect the keyboard and mouse.

 **NOTICE:** Do not attempt to operate a PS/2 mouse and a USB mouse simultaneously.

- 2 Connect the modem or network cable.

Insert the network cable, not the telephone line, into the network connector. If you have an optional modem, connect the telephone line to the modem.

 **NOTICE:** Do not connect a modem cable to the network adapter connector. Voltage from telephone communications can cause damage to the network adapter.

- 3 Connect the monitor.

Align and gently insert the monitor cable to avoid bending connector pins. Tighten the thumbscrews on the cable connectors.

 **NOTE:** Some monitors have the video connector underneath the back of the screen. See the documentation that came with your monitor for its connector locations.

- 4 Connect the speakers.

- 5 Connect power cables to the computer, monitor, and devices and connect the other ends of the power cables to electrical outlets.

- 6 Verify that the voltage selection switch is set correctly for your location.

Your computer has a manual voltage-selection switch. Computers with a voltage selection switch on the back panel must be manually set to operate at the correct operating voltage.

 **NOTICE:** To avoid damaging a computer with a manual voltage-selection switch, set the switch to the voltage that most closely matches the AC power available in your location.

 **NOTICE:** In Japan, the voltage selection switch must be set to 115-V.

 **NOTE:** Before you install any devices or software that did not ship with your computer, read the documentation that came with the device or software, or contact the vendor to verify that the device or software is compatible with your computer and operating system.

 **NOTE:** Your computer may vary slightly from the following illustrations.

Set Up Your Keyboard and Mouse

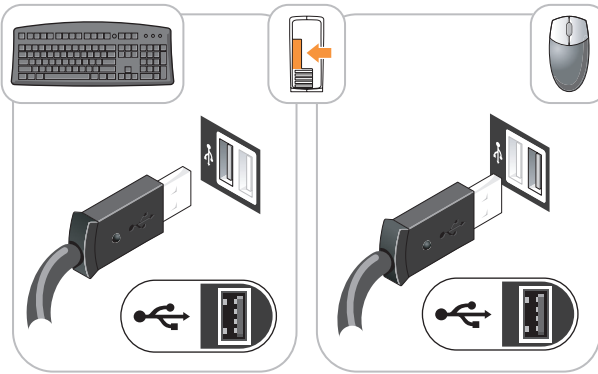

Set Up Your Monitor

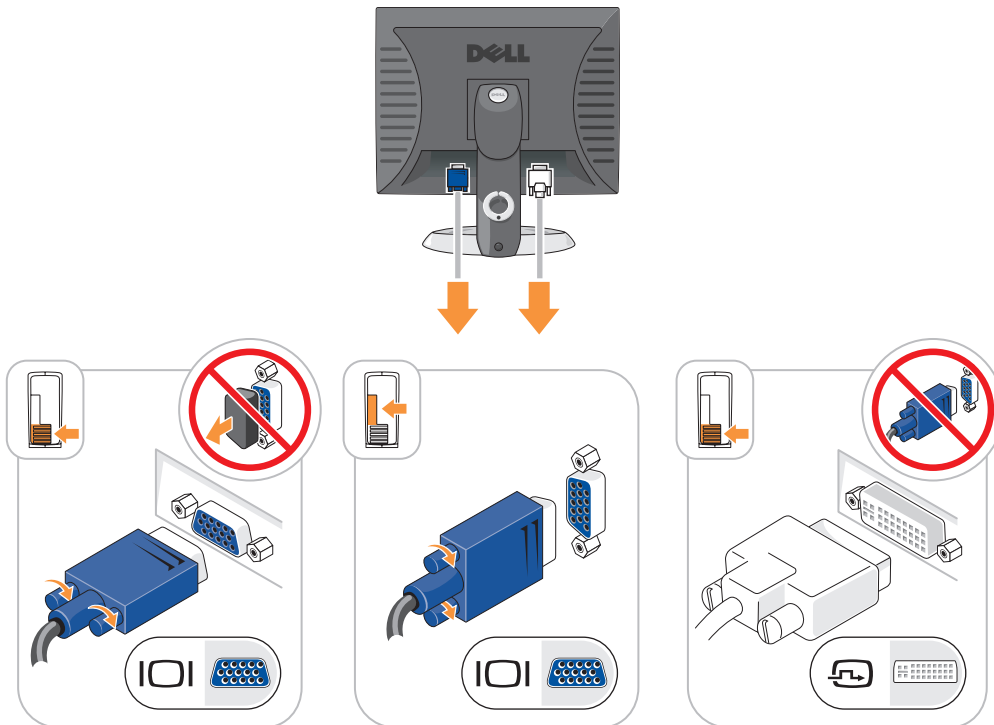

Power Connections

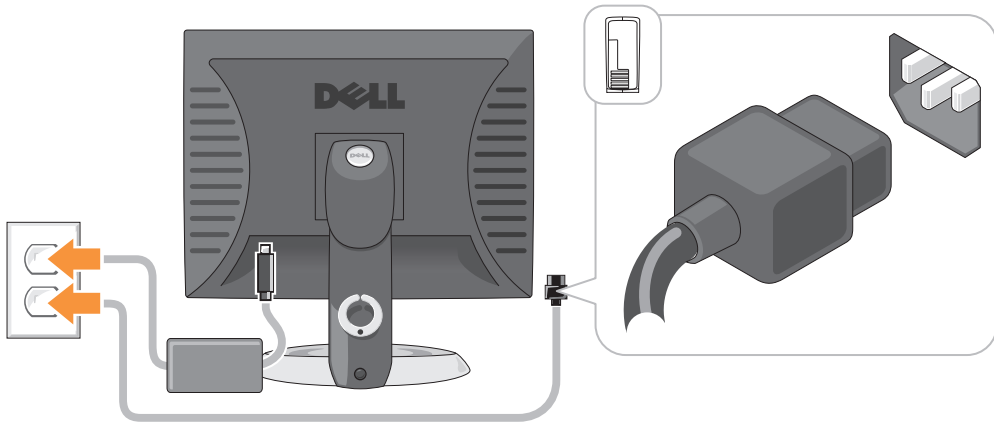

Solving Problems

Dell provides a number of tools to help you if your computer does not perform as expected. For the latest troubleshooting information available for your computer, see the Dell Support website at support.dell.com.

If computer problems occur that require help from Dell, write a detailed description of the error, beep codes, or diagnostics light patterns; record your Express Service Code and Service Tag below; and then contact Dell from the same location as your computer. For information on contacting Dell, see your online *User's Guide*.

See "Finding Information" on page 5 for an example of the Express Service Code and Service Tag.

Express Service Code: _____

Service Tag: _____

Dell Diagnostics

⚠ CAUTION: Before you begin any of the procedures in this section, follow the safety instructions in the *Product Information Guide*.

When to Use the Dell Diagnostics

If you experience a problem with your computer, perform the checks in "Solving Problems" of your online *User's Guide* and run the Dell Diagnostics before you contact Dell for technical assistance. For information on contacting Dell, see your online *User's Guide*.

➡ NOTICE: The Dell Diagnostics works only on Dell™ computers.

Enter system setup (see "System Setup" in your online *User's Guide* for instructions), review your computer's configuration information, and ensure that the device you want to test displays in system setup and is active.

Start the Dell Diagnostics from either your hard drive or from the optional *Drivers and Utilities* CD (also known as the ResourceCD).

Starting the Dell Diagnostics From Your Hard Drive

- 1 Turn on (or restart) your computer.
- 2 When the DELL™ logo appears, press <F12> immediately.



NOTE: If you see a message stating that no diagnostics utility partition has been found, run the Dell Diagnostics from your *Drivers and Utilities* CD (optional) (see "Starting the Dell Diagnostics From the Drivers and Utilities CD" on page 29).

If you wait too long and the operating system logo appears, continue to wait until you see the Microsoft® Windows® desktop. Then shut down your computer and try again.

- 3 When the boot device list appears, highlight **Boot to Utility Partition** and press <Enter>.
- 4 When the Dell Diagnostics **Main Menu** appears, select the test you want to run.

Starting the Dell Diagnostics From the Drivers and Utilities CD

- 1 Insert the *Drivers and Utilities* CD.
- 2 Shut down and restart the computer.
When the DELL logo appears, press <F12> immediately.

If you wait too long and the Windows logo appears, continue to wait until you see the Windows desktop. Then shut down your computer and try again.



NOTE: The next steps change the boot sequence for one time only. On the next start-up, the computer boots according to the devices specified in system setup.

- 3 When the boot device list appears, highlight the listing for the CD/DVD drive and press <Enter>.
- 4 Select the listing for the CD/DVD drive option from the CD boot menu.
- 5 Select the option to boot from the CD/DVD drive from the menu that appears.
- 6 Type 1 to start the *Drivers and Utilities* CD menu.
- 7 Type 2 to start the Dell Diagnostics.
- 8 Select **Run the 32 Bit Dell Diagnostics** from the numbered list. If multiple versions are listed, select the version appropriate for your computer.
- 9 When the Dell Diagnostics **Main Menu** appears, select the test you want to run.

Dell Diagnostics Main Menu

- 1 After the Dell Diagnostics loads and the **Main Menu** screen appears, click the button for the option you want.

Option	Function
Express Test	Performs a quick test of devices. This test typically takes 10 to 20 minutes and requires no interaction on your part. Run Express Test first to increase the possibility of tracing the problem quickly.
Extended Test	Performs a thorough check of devices. This test typically takes an hour or more and requires you to answer questions periodically.
Custom Test	Tests a specific device. You can customize the tests you want to run.
Symptom Tree	Lists the most common symptoms encountered and allows you to select a test based on the symptom of the problem you are having.

- 2 If a problem is encountered during a test, a message appears with an error code and a description of the problem. Write down the error code and problem description and follow the instructions on the screen.

If you cannot resolve the error condition, contact Dell. For information on contacting Dell, see your online *User's Guide*.



NOTE: The Service Tag for your computer is located at the top of each test screen. If you contact Dell, technical support will ask for your Service Tag.

- 3 If you run a test from the **Custom Test** or **Symptom Tree** option, click the applicable tab described in the following table for more information.

Tab	Function
Results	Displays the results of the test and any error conditions encountered.
Errors	Displays error conditions encountered, error codes, and the problem description.
Help	Describes the test and may indicate requirements for running the test.
Configuration	Displays your hardware configuration for the selected device. The Dell Diagnostics obtains configuration information for all devices from system setup, memory, and various internal tests, and it displays the information in the device list in the left pane of the screen. The device list may not display the names of all the components installed on your computer or all devices attached to your computer.
Parameters	You can customize the test by changing the test settings.

- 4 When the tests are completed, if you are running the Dell Diagnostics from the *Drivers and Utilities* CD (optional), remove the CD.
- 5 Close the test screen to return to the **Main Menu** screen. To exit the Dell Diagnostics and restart the computer, close the **Main Menu** screen.

System Lights

Your power light may indicate a computer problem.

Power Light	Problem Description	Suggested Resolution
Solid green	Power is on, and the computer is operating normally.	No corrective action is required.
Blinking green	The computer is in a power-saving mode.	Press the power button, move the mouse, or press a key on the keyboard to wake the computer.
Blinks green several times and then turns off	A configuration error exists.	Check "Diagnostic Lights" on page 32 to see if the specific problem is identified.
Solid yellow	The Dell Diagnostics is running a test, or a device on the system board may be faulty or incorrectly installed.	If the Dell Diagnostics is running, allow the testing to complete. Check "Diagnostic Lights" on page 32 to see if the specific problem is identified. If the computer does not boot, contact Dell for technical assistance. For information on contacting Dell, see your online <i>User's Guide</i> .
Blinking yellow	A power supply or system board failure has occurred.	Check "Diagnostic Lights" on page 32 to see if the specific problem is identified. See "Power Problems" in your online <i>User's Guide</i> .
Solid green and a beep code during POST	A problem was detected while the BIOS was executing.	See "Beep Codes" on page 35 for instructions on diagnosing the beep code. Also, check "Diagnostic Lights" on page 32 to see if the specific problem is identified.
Solid green power light, no beep code and no video during POST	The monitor or the graphics card may be faulty or incorrectly installed.	Check "Diagnostic Lights" on page 32 to see if the specific problem is identified.
Solid green power light and no beep code, but the computer locks up during POST	An integrated system board device may be faulty.	Check "Diagnostic Lights" on page 32 to see if the specific problem is identified. If the problem is not identified, contact Dell for technical assistance. For information on contacting Dell, see your online <i>User's Guide</i> .





Diagnostic Lights





⚠ CAUTION: Before you begin any of the procedures in this section, follow the safety instructions in the *Product Information Guide*.

To help you troubleshoot a problem, your computer has four lights labeled "1," "2," "3," and "4" on the front or back panel. The lights can be "off" or green. When the computer starts normally, the patterns or codes on the lights change as the boot process completes. When the computer starts normally, the patterns or codes on the lights change as the boot process completes. If the POST portion of system boot completes successfully, all four lights display solid green for a short time, and then turn off. If the computer malfunctions during the POST process, the pattern displayed on the LEDs may help identify where in the process the computer halted. If the computer malfunctions after a successful POST, the diagnostic lights do not indicate the cause of the problem.

✍ NOTE: The orientation of the diagnostic lights may vary depending on the system type. The diagnostic lights can appear either vertical or horizontal.

Light Pattern	Problem Description	Suggested Resolution
① ② ③ ④	The computer is in a normal "off" condition, or a possible pre-BIOS failure has occurred. The diagnostic lights are not lit after the computer successfully boots to the operating system.	Plug the computer into a working electrical outlet and press the power button.
① ② ③ ④	A possible BIOS failure has occurred; the computer is in the recovery mode.	Run the BIOS Recovery utility, wait for recovery completion, and then restart the computer.
① ② ③ ④	A possible processor failure has occurred.	Reinstall the processor and restart the computer. For information on reinstalling the processor, see your online <i>User's Guide</i> .

Light Pattern	Problem Description	Suggested Resolution
	Memory modules are detected, but a memory failure has occurred.	<ul style="list-style-type: none"> • If you have one memory module installed, reinstall it and restart the computer. For information on reinstalling memory modules, see your online <i>User's Guide</i>. • If you have two or more memory modules installed, remove the modules, reinstall one module, and then restart the computer. If the computer starts normally, reinstall an additional module. Continue until you have identified a faulty module or reinstalled all modules without error. • If available, install properly working memory of the same type into your computer. • If the problem persists, contact Dell. For information on contacting Dell, see your online <i>User's Guide</i>.
	A possible graphics card failure has occurred.	<ul style="list-style-type: none"> • If the computer has a graphics card, remove the card, reinstall it, and then restart the computer. • If the problem still exists, install a graphics card that you know works and restart the computer. • If the problem persists or the computer has integrated graphics, contact Dell. For information on contacting Dell, see your online <i>User's Guide</i>.
	A possible floppy or hard drive failure has occurred.	Reseat all power and data cables and restart the computer.
	A possible USB failure has occurred.	Reinstall all USB devices, check cable connections, and then restart the computer.

Light Pattern	Problem Description	Suggested Resolution
	No memory modules are detected.	<ul style="list-style-type: none"> • If you have one memory module installed, reinstall it and restart the computer. For information on reinstalling memory modules, see your online <i>User's Guide</i>. • If you have two or more memory modules installed, remove the modules, reinstall one module, and then restart the computer. If the computer starts normally, reinstall an additional module. Continue until you have identified a faulty module or reinstalled all modules without error. • If available, install properly working memory of the same type into your computer. • If the problem persists, contact Dell. For information on contacting Dell, see your online <i>User's Guide</i>.
	Memory modules are detected, but a memory configuration or compatibility error exists.	<ul style="list-style-type: none"> • Ensure that no special memory module/memory connector placement requirements exist. • Verify that the memory modules that you are installing are compatible with your computer. • If the problem persists, contact Dell. For information on contacting Dell, see your online <i>User's Guide</i>.
	<p>A failure has occurred.</p> <p>This pattern also displays when you enter system setup and may not indicate a problem.</p>	<ul style="list-style-type: none"> • Ensure that the cables are properly connected to the system board from the hard drive, CD drive, and DVD drive. • Check the computer message that appears on your monitor screen. • If the problem persists, contact Dell. For information on contacting Dell, see your online <i>User's Guide</i>.
	After POST is complete, all four diagnostic lights turn green briefly before turning off to indicate normal operating condition.	None.

Beep Codes

Your computer might emit a series of beeps during start-up if the monitor cannot display errors or problems. This series of beeps, called a beep code, identifies a problem. One possible beep code (code 1-3-1) consists of one beep, a burst of three beeps, and then one beep. This beep code tells you that the computer encountered a memory problem.

If your computer beeps during start-up:

- 1 Write down the beep code.
- 2 See "Dell Diagnostics" on page 28 to identify a more serious cause.
- 3 Contact Dell for technical assistance. For information on contacting Dell, see your online *User's Guide*.

Code	Cause	Code	Cause
1-1-2	Microprocessor register failure	3-1-4	Slave interrupt mask register failure
1-1-3	NVRAM read/write failure	3-2-2	Interrupt vector loading failure
1-1-4	ROM BIOS checksum failure	3-2-4	Keyboard Controller test failure
1-2-1	Programmable interval timer failure	3-3-1	NVRAM power loss
1-2-2	DMA initialization failure	3-3-2	Invalid NVRAM configuration
1-2-3	DMA page register read/write failure	3-3-4	Video Memory test failure
1-3	Video Memory test failure	3-4-1	Screen initialization failure
1-3-1 through 2-4-4	Memory not being properly identified or used	3-4-2	Screen retrace failure
3-1-1	Slave DMA register failure	3-4-3	Search for video ROM failure
3-1-2	Master DMA register failure	4-2-1	No timer tick
3-1-3	Master interrupt mask register failure	4-2-2	Shutdown failure
4-2-3	Gate A20 failure	4-4-1	Serial or parallel port test failure
4-2-4	Unexpected interrupt in protected mode	4-4-2	Failure to decompress code to shadowed memory
4-3-1	Memory failure above address 0FFFFh	4-4-3	Math-coprocessor test failure
4-3-3	Timer-chip counter 2 failure	4-4-4	Cache test failure
4-3-4	Time-of-day clock stopped		

Running the Dell™ IDE Hard Drive Diagnostics

The Dell IDE Hard Drive Diagnostics is a utility that tests the hard drive to troubleshoot or confirm a hard drive failure.

- 1 Turn on your computer (if your computer is already on, restart it).
- 2 When F2= Setup appears in the upper-right corner of the screen, press <Ctrl><Alt><d>.
- 3 Follow the instructions on the screen.

If a failure is reported, see "Hard Drive Problems" in the "Solving Problems" section of the online *User's Guide*.

Resolving Software and Hardware Incompatibilities

If a device is either not detected during the operating system setup or is detected but incorrectly configured, you can use the Hardware Troubleshooter to resolve the incompatibility.

- 1 Click the **Start** button and click **Help and Support**.
- 2 Type `hardware troubleshooter` in the **Search** field and click the arrow to start the search.
- 3 Click **Hardware Troubleshooter** in the **Search Results** list.
- 4 In the **Hardware Troubleshooter** list, click **I need to resolve a hardware conflict on my computer**, and click **Next**.

Using Microsoft® Windows® XP System Restore

The Microsoft Windows XP operating system provides System Restore to allow you to return your computer to an earlier operating state (without affecting data files) if changes to the hardware, software, or other system settings have left the computer in an undesirable operating state. See the Windows Help and Support Center for information on using System Restore. To access the Windows Help and Support Center, see "Windows Help and Support Center" on page 7.



NOTICE: Make regular backups of your data files. System Restore does not monitor your data files or recover them.

Creating a Restore Point

- 1 Click the **Start** button and click **Help and Support**.
- 2 Click **System Restore**.
- 3 Follow the instructions on the screen.

Restoring the Computer to an Earlier Operating State

 **NOTICE:** Before you restore the computer to an earlier operating state, save and close any open files and exit any open programs. Do not alter, open, or delete any files or programs until the system restoration is complete.

1 Click the **Start** button, point to **All Programs**→**Accessories**→**System Tools**, and then click **System Restore**.

2 Ensure that **Restore my computer to an earlier time** is selected, and click **Next**.

3 Click a calendar date to which you want to restore your computer.

The **Select a Restore Point** screen provides a calendar that allows you to see and select restore points. All calendar dates with available restore points appear in boldface type.

4 Select a restore point and click **Next**.

If a calendar date has only one restore point, then that restore point is automatically selected. If two or more restore points are available, click the restore point that you prefer.

5 Click **Next**.

The **Restoration Complete** screen appears after System Restore finishes collecting data and then the computer restarts.

6 After the computer restarts, click **OK**.

To change the restore point, you can either repeat the steps using a different restore point, or you can undo the restoration.

Undoing the Last System Restore

 **NOTICE:** Before you undo the last system restore, save and close all open files and exit any open programs. Do not alter, open, or delete any files or programs until the system restoration is complete.

1 Click the **Start** button, point to **All Programs**→**Accessories**→**System Tools**, and then click **System Restore**.

2 Click **Undo my last restoration** and click **Next**.

3 Click **Next**.

The **System Restore** screen appears and the computer restarts.

4 After the computer restarts, click **OK**.

Enabling System Restore

If you reinstall Windows XP with less than 200 MB of free hard-disk space available, System Restore is automatically disabled. To verify that System Restore is enabled:

1 Click the **Start** button and click **Control Panel**.

2 Click **Performance and Maintenance**.

- 3 Click **System**.
- 4 Click the **System Restore** tab.
- 5 Ensure that **Turn off System Restore** is unchecked.

Reinstalling Microsoft® Windows® XP

Before You Begin



NOTE: The procedures in this document were written for the Windows default view in Windows XP Home Edition, so the steps will differ if you set your Dell™ computer to the Windows Classic view or are using Windows XP Professional.

If you are considering reinstalling the Windows XP operating system to correct a problem with a newly installed driver, first try using Windows XP Device Driver Rollback.

- 1 Click the **Start** button and click **Control Panel**.
- 2 Under **Pick a Category**, click **Performance and Maintenance**.
- 3 Click **System**.
- 4 In the **System Properties** window, click the **Hardware** tab.
- 5 Click **Device Manager**.
- 6 Right-click the device for which the new driver was installed and click **Properties**.
- 7 Click the **Drivers** tab.
- 8 Click **Roll Back Driver**.

If Device Driver Rollback does not resolve the problem, then use System Restore (see "Using Microsoft® Windows® XP System Restore" on page 36) to return your operating system to the operating state it was in before you installed the new device driver.



NOTE: The *Drivers and Utilities* CD contains drivers that were installed during assembly of the computer. Use the *Drivers and Utilities* CD to load any required drivers, including the drivers required if your computer has a RAID controller.

Reinstalling Windows XP



NOTICE: You must use Windows XP Service Pack 1 or later when you reinstall Windows XP.



NOTICE: Before performing the installation, back up all data files on your primary hard drive. For conventional hard drive configurations, the primary hard drive is the first drive detected by the computer.

To reinstall Windows XP, you need the following items:

- Dell™ *Operating System* CD
- Dell *Drivers and Utilities* CD

To reinstall Windows XP, perform all the steps in the following sections in the order in which they are listed.

The reinstallation process can take 1 to 2 hours to complete. After you reinstall the operating system, you must also reinstall the device drivers, virus protection program, and other software.



NOTICE: The *Operating System* CD provides options for reinstalling Windows XP. The options can overwrite files and possibly affect programs installed on your hard drive. Therefore, do not reinstall Windows XP unless a Dell technical support representative instructs you to do so.



NOTICE: To prevent conflicts with Windows XP, disable any virus protection software installed on your computer before you reinstall Windows XP. See the documentation that came with the software for instructions.

Booting From the Operating System CD

- 1 Save and close any open files and exit any open programs.
- 2 Insert the *Operating System* CD. Click **Exit** if **Install Windows XP** message appears.

3 Restart the computer.

4 Press <F12> immediately after the DELL™ logo appears.

If the operating system logo appears, wait until you see the Windows desktop, and then shut down the computer and try again.

5 Press the arrow keys to select **CD-ROM**, and press <Enter>.

6 When the **Press any key to boot from CD** message appears, press any key.

Windows XP Setup

1 When the **Windows XP Setup** screen appears, press <Enter> to select **To set up Windows now**.

2 Read the information on the **Microsoft Windows Licensing Agreement** screen, and press <F8> to accept the license agreement.

3 If your computer already has Windows XP installed and you want to recover your current Windows XP data, type **r** to select the repair option, and remove the CD.

4 If you want to install a new copy of Windows XP, press <Esc> to select that option.

5 Press <Enter> to select the highlighted partition (recommended), and follow the instructions on the screen.

The **Windows XP Setup** screen appears, and the operating system begins to copy files and install the devices. The computer automatically restarts multiple times.



NOTICE: Do not press any key when the following message appears: **Press any key to boot from the CD**.



NOTE: The time required to complete the setup depends on the size of the hard drive and the speed of your computer.

6 When the **Regional and Language Options** screen appears, select the settings for your location and click **Next**.

- 7 Enter your name and organization (optional) in the **Personalize Your Software** screen, and click **Next**.
- 8 At the **Computer Name and Administrator Password** window, enter a name for your computer (or accept the one provided) and a password, and click **Next**.
- 9 If the **Modem Dialing Information** screen appears, enter the requested information and click **Next**.
- 10 Enter the date, time, and time zone in the **Date and Time Settings** window, and click **Next**.
- 11 If the **Networking Settings** screen appears, click **Typical** and click **Next**.
- 12 If you are reinstalling Windows XP Professional and you are prompted to provide further information regarding your network configuration, enter your selections. If you are unsure of your settings, accept the default selections.

Windows XP installs the operating system components and configures the computer. The computer automatically restarts.

 **NOTICE:** Do not press any key when the following message appears: Press any key to boot from the CD.

- 13 When the **Welcome to Microsoft** screen appears, click **Next**.
- 14 When the **How will this computer connect to the Internet?** message appears, click **Skip**.
- 15 When the **Ready to register with Microsoft?** screen appears, select **No, not at this time** and click **Next**.
- 16 When the **Who will use this computer?** screen appears, you can enter up to five users.
- 17 Click **Next**.
- 18 Click **Finish** to complete the setup, and remove the CD.
- 19 Reinstall the appropriate drivers with the *Drivers and Utilities* CD.
- 20 Reinstall your virus protection software.
- 21 Reinstall your programs.

 **NOTE:** To reinstall and activate your Microsoft Office or Microsoft Works Suite programs, you need the Product Key number located on the back of the Microsoft Office or Microsoft Works Suite CD sleeve.

Using the Drivers and Utilities CD

To use the *Drivers and Utilities* CD (also known as the ResourceCD) while you are running the Windows operating system:

 **NOTE:** To access device drivers and user documentation, you must use the *Drivers and Utilities* CD while you are running Windows.

1 Turn on the computer and allow it to boot to the Windows desktop.

2 Insert the *Drivers and Utilities* CD into the CD drive.

If you are using the *Drivers and Utilities* CD for the first time on this computer, the **ResourceCD Installation** window opens to inform you that the *Drivers and Utilities* CD is about to begin installation.

3 Click **OK** to continue.

To complete the installation, respond to the prompts offered by the installation program.

4 Click **Next** at the **Welcome Dell System Owner** screen.

5 Select the appropriate **System Model**, **Operating System**, **Device Type**, and **Topic**.

Drivers for Your Computer

To display a list of device drivers for your computer:

1 Click **My Drivers** in the **Topic** drop-down menu.

The *Drivers and Utilities* CD (optional) scans your computer's hardware and operating system, and then a list of device drivers for your system configuration is displayed on the screen.

2 Click the appropriate driver and follow the instructions to download the driver to your computer.

To view all available drivers for your computer, click **Drivers** from the **Topic** drop-down menu.

Index

B

beep codes, 35

C

CDs

- drivers and utilities, 7
- operating system, 7

conflicts

- software and hardware incompatibilities, 36

cover

- removing, 18

D

Dell

- Premier Support website, 7
- support site, 6

Dell Diagnostics, 28

Desktop System Software. *See* DSS

diagnostics

- beep codes, 35
- Dell Diagnostics, 28
- Drivers and Utilities CD, 5

documentation

- device, 5
- Drivers and Utilities CD, 5
- online, 6-7
- User's Guide, 5

drivers

- list of, 41
- reinstalling, 5

Drivers and Utilities CD, 5

DSS, 5-6

E

error messages

- beep codes, 35
- diagnostic lights, 32
- system lights, 31

H

hardware

- beep codes, 35
- conflicts, 36
- Dell Diagnostics, 28

Hardware Troubleshooter, 36

Help and Support Center, 7

I

installing parts

- before you begin, 18

IRQ conflicts, 36

L

labels

- Microsoft Windows, 6
- Service Tag, 6

lights

- diagnostic, 32
- system, 31

M

Microsoft Windows label, 6

O

operating system

- CD, 7
- Installation Guide, 7
- reinstalling Windows XP, 38

P

power light

- diagnosing problems with, 31
- patterns, 9, 12, 15

problems. *See* *troubleshooting*

R

reinstalling
drivers, 5
Windows XP, 38

ResourceCD. *See Drivers and Utilities CD*

S

Service Tag, 6

software
conflicts, 36

System Restore, 36

T

troubleshooting
beep codes, 35
conflicts, 36
Dell Diagnostics, 28
diagnostic lights, 32
Hardware Troubleshooter, 36
Help and Support Center, 7
restore computer to previous
operating state, 36
system lights, 31

V

voltage selection switch, 11,
13, 16

W

Windows XP
Hardware Troubleshooter, 36
Help and Support Center, 7
reinstalling, 38
setup, 39
System Restore, 36

Dell™ OptiPlex™ GX520

Rychlá referenční příručka

Modely DCTR, DCNE, DCSM

www.dell.com | support.dell.com

Poznámky, upozornění a varování



POZNÁMKA: POZNÁMKA označuje důležité informace, které pomáhají lepšímu využití počítače.



UPOZORNĚNÍ: UPOZORNĚNÍ označuje nebezpečí poškození hardwaru nebo ztráty dat a popisuje, jak se lze problému vyhnout.



VÝSTRAHA: VAROVÁNÍ upozorňuje na potenciální poškození majetku a riziko úrazu nebo smrti.

Pokud jste si zakoupili počítač Dell™ řady n, odkazy na operační systémy Microsoft® Windows® nacházející se v tomto dokumentu nejsou platné.

Stručná *referenční příručka*, *disk CD s ovladači a nástroji* a médium s operačním systémem jsou volitelné a s některými počítači pravděpodobně nebudou dodány.

Zkratky a značky

Úplný seznam zkratek a akronymů najdete na straně *Glosář v Příručka uživatele*.

Informace v tomto dokumentu se mohou bez předchozího upozornění změnit.

© 2005–2006 Dell Inc. Všechna práva vyhrazena.

Jakákoli reprodukce bez předchozího písemného povolení společnosti Dell Inc. je přísně zakázána.

Obchodní značky použité v tomto textu: *Dell*, *OptiPlex* a logo *DELL* jsou ochranné známky Dell Inc.; *Microsoft* a *Windows* jsou registrované ochranné známky společnosti Microsoft Corporation; *Intel* a *Pentium* jsou registrované ochranné známky společnosti Intel Corporation.

Ostatní obchodní značky a názvy mohou být v tomto dokumentu použity buď v souvislosti s organizacemi, které si na tyto značky a názvy činí nárok, nebo s jejich produkty. Společnost Dell Inc. si nečiní nárok na jiné obchodní značky a názvy, než své vlastní.

Modely DCTR, DCNE, DCSM



Obsah

Vyhledání informací	49
Pohledy na počítač	52
.	52
Počítač typu minivěž – pohled zezadu	54
Stolní počítač – pohled zepředu	55
Stolní počítač – pohled zezadu	57
Úsporný počítač – pohled zepředu	58
Úsporný počítač – pohled zezadu	59
Konektory napájení na zadní stěně	60
Demontáž krytu počítače	62
Než začnete	62
Počítač typu minivěž	63
Stolní počítač	65
Úsporný počítač	66
Uvnitř počítače	67
Počítač typu minivěž	67
Stolní počítač	68
Úsporný počítač	69
Instalace počítače	69
Řešení problémů	72
Diagnostický nástroj Dell Diagnostics	72
Systémové indikátory	75
Diagnosticke indikátory	76
Zvukové signály	79
Spuštění diagnostiky pevného disku IDE Dell™	80
Odstraňování nekompatibility softwaru a hardwaru	80
Používání obnovy systému Microsoft® Windows® XP	80
Nová instalace operačního systému Microsoft® Windows® XP	82
Používání disku CD s ovladači a nástroji	85
 Rejstřík	 87

Vyhledání informací

 **POZNÁMKA:** Některé funkce pravděpodobně nebudou k dispozici pro váš počítač nebo v některých zemích.

 **POZNÁMKA:** Dodatečné informace byly pravděpodobně dodány s počítačem.

Hledané informace	Kde je naleznete
<ul style="list-style-type: none">• Diagnostický program pro počítač• Ovladače pro počítač• Dokumentace k počítači• Dokumentace k zařízení• Software DSS (Desktop System Software)	<p>Disk CD s ovladači a nástroji (říká se mu také Zdrojový disk CD)</p> <p>POZNÁMKA: Disk CD s <i>ovladači a nástroji</i> je doplňkový a s tímto počítačem nemusel být dodán.</p>  <p>Dokumentace a ovladače jsou již v počítači nainstalovány. Ovladače můžete znovu nainstalovat z disku CD (viz „Používání disku CD s ovladači a nástroji“ na straně 85), spustit Dell Diagnostics (viz „Spuštění diagnostického programu Dell Diagnostics z disku CD s ovladači a nástroji“ na straně 73) nebo přistupovat k dokumentaci.</p> <p>Součástí položek na disku CD mohou být soubory Readme, které poskytují nejnovější aktualizace o technických změnách vašeho počítače nebo rozšířený materiál s technickými údaji pro techniky či zkušené uživatele.</p> <p>POZNÁMKA: Nejnovější ovladače a aktualizace dokumentace jsou k dispozici na webu support.dell.com.</p>
<ul style="list-style-type: none">• Aktualizace a opravy operačního systému	<p>Desktop System Software (DSS)</p> <p>K dispozici na disku CD s <i>ovladači a nástroji</i> a na webu odborné pomoci společnosti Dell support.dell.com.</p>
<ul style="list-style-type: none">• Informace o záruce• Podmínky (pouze USA)• Bezpečnostní pokyny• Informace o předpisech• Informace o ergonomii• Licenční smlouva s koncovým uživatelem	<p>Informační příručka produktu Dell™</p> 
<ul style="list-style-type: none">• Odstraňování a výměna součástí• Technické údaje• Konfigurace systému• Odstraňování a řešení problémů	<p>Příručka uživatele</p> <p>K dispozici ve službě Nápověda a odborná pomoc operačního systému Microsoft® Windows® XP:</p> <ol style="list-style-type: none">1 Klepněte na tlačítko Start a Nápověda a odborná pomoc.2 Klepněte na položku Uživatelské příručky a průvodci systémem a poté na položku Uživatelské příručky. <p><i>Příručka uživatele</i> je také k dispozici na volitelném disku CD s <i>ovladači a nástroji</i>.</p>

Hledané informace

- Servisní štítek a kód expresní služby
- Licenční štítek systému Microsoft Windows

Kde je naleznete**Servisní značka a licence Microsoft Windows**

Štítky jsou umístěny na počítači.

- Servisní štítek použijte pro identifikaci počítače na webové stránce support.dell.com nebo při kontaktu s technickou podporou.
- Při kontaktu s technickou podporou zadejte pro přesměrování hovoru kód expresní služby.



- Řešení – tipy a rady pro odstraňování problémů, články odborníků, školení online, časté dotazy
- Veřejnost – Diskuse online s ostatními zákazníky společnosti Dell
- Upgrade (Aktualizace) – aktualizace informací pro součásti jako je paměť, pevný disk a operační systém
- Péče o zákazníky – kontaktní informace, servisní volání a stav objednávky, záruka a informace o opravách
- Servis a podpora – stav servisního požadavku a historie odborné podpory, servisní kontrakt, diskuze online s odbornou podporou
- Reference – dokumentace k počítači, podrobnosti o individuální konfiguraci počítače, specifikace produktů a oficiální dokumenty
- Soubory ke stažení – certifikované ovladače, opravy a aktualizace softwaru
- Desktop System Software (DSS) – Pokud znovu nainstalujete operační systém v počítači, musíte také znovu nainstalovat nástroj DSS. DSS zajišťuje důležité aktualizace operačního systému, podporu disketových jednotek 3,5" USB Dell™, procesorů Intel® Pentium® M, optických jednotek a zařízení USB. DSS je nezbytný pro správnou funkci vašeho počítače Dell. Tento software automaticky rozpozná počítač a operační systém a nainstaluje aktualizace, které odpovídají individuální konfiguraci.

Web odborné pomoci společnosti Dell – support.dell.com

POZNÁMKA: Po vybrání oblasti se zobrazí příslušná stránka odborné pomoci.

Webový server Dell Support obsahuje několik online nástrojů jako jsou:



- Odstraňování problémů – rady a tipy, články odborníků a kurzy online
- Upgrade (Aktualizace) – aktualizace informací pro součásti jako je paměť, pevný disk a operační systém
- Služby a záruky – kontaktní informace, informace o stavu objednávek, záruce a opravách
- Downloads (Stažení) – aktualizace jednotek, oprav a softwaru
- Uživatelské příručky – dokumentace k počítači a specifikace produktu

Hledané informace	Kde je naleznete
<ul style="list-style-type: none"> • Service call status and support history (Stav servisního požadavku a historie odborné pomoci) • Top technical issues for my computer (Nejdůležitější technické údaje počítače) • Frequently asked questions (Často kladené dotazy) • File downloads (Stažení souboru) • Podrobné informace o konfiguraci počítače • Service contract for my computer (Servisní smlouva počítače) 	<p>Web odborné pomoci Dell Premier – premiersupport.dell.com</p> <p>Webová stránka podpory Dell Premier je upravena pro korporáční a vládní zákazníky a zákazníky ve školství. V některých oblastech nemusí být tento web k dispozici.</p>
<ul style="list-style-type: none"> • Práce se systémem Windows XP • Dokumentace k počítači • Dokumentace pro zařízení (např. pro modem) 	<p>Nápověda a centrum podpory systému Windows</p> <ol style="list-style-type: none"> 1 Klepněte na tlačítko Start a Nápověda a odborná pomoc. 2 Napište slovo nebo frázi popisující vzniklé potíže a klepněte na ikonu se šipkou. 3 Klepněte na téma popisující vaše potíže. 4 Postupujte podle pokynů na obrazovce.
<ul style="list-style-type: none"> • Nová instalace operačního systému 	<p>Disk CD s operačním systémem</p> <p>POZNÁMKA: Disk CD s <i>operačním systémem</i> je volitelný a nemusel být s tímto počítačem dodán.</p> <p>Operační systém je již v počítači nainstalován. Chcete-li stávající operační systém přeinstalovat, použijte disk CD s <i>operačním systémem</i>. Viz online <i>Příručka uživatele</i> pro pokyny.</p> <div style="display: flex; align-items: center; justify-content: center;">  <div style="margin-left: 20px;"> <p>Po nové instalaci operačního systému použijte volitelný Disk CD s <i>ovladači a nástroji</i> reinstalaci ovladačů pro zařízení, které se dodávají s počítačem. Štítek s kódem operačního systému product key se nachází na počítači.</p> <p>POZNÁMKA: Barva CD závisí na operačním systému, který jste si objednali.</p> </div> </div>
<ul style="list-style-type: none"> • Regulační informace o modelu a typu regálu 	<ul style="list-style-type: none"> • DCTR – skříň typu minivěž • DCNE – skříň stolního počítače • DCSM – skříň malého formátu

Pohledy na počítač

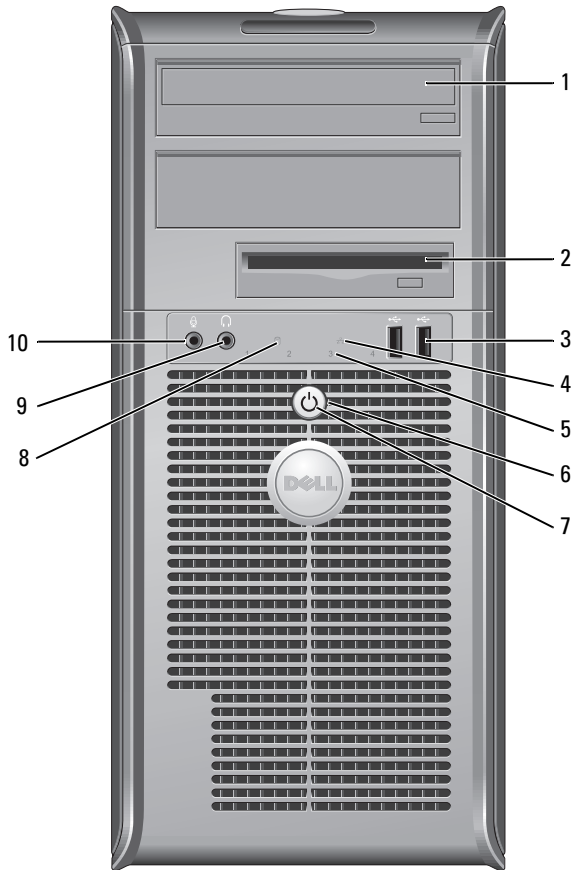
Počítač typu minivěž – pohled zepředu



1	jednotka CD/DVD	Do této jednotky vložte disk CD nebo DVD (je-li tato možnost k dispozici).
2	disketová jednotka	Do této jednotky vložte disketu.
3	konektory USB 2.0 (2)	Připojte zařízení USB, jako je myš, klávesnice, paměťovou jednotku, tiskárnu, pákový ovladač nebo počítačové reproduktory, k některému z konektorů USB. Zařízení, která běžně zůstávají připojená (například tiskárny nebo klávesnice), doporučujeme připojit k zadním konektorům USB.
4	indikátor místní sítě LAN	Tento indikátor ukazuje, že bylo navázáno připojení k síti LAN.
5	diagnostické indikátory	Pomocí těchto diagnostických kódů těchto indikátorů můžete odstraňovat problémy s počítačem. Více informací najdete v části „Diagnostické indikátory“ na straně 76.
6	tlačítko napájení	Stisknutím tohoto tlačítka zapnete počítač.  UPOZORNĚNÍ: Aby se zabránilo ztrátě dat, při vypínání počítače netiskněte vypínač déle než 6 sekund. Místo toho řádně ukončete operační systém.  UPOZORNĚNÍ: Pokud operační systém podporuje rozhraní ACPI, po stisknutí vypínače počítač provede řádné ukončení operačního systému.
7	indikátor napájení	Blikáním a svícením signalizuje indikátor napájení různé provozní stavy: <ul style="list-style-type: none"> • Nesvíí – počítač je vypnutý. • Svítí zeleně – počítač je zapnutý a pracuje normálně. • Bliká zeleně – počítač se nachází v úsporném režimu. • Bliká nebo svítí oranžově – viz část „Problémy s napájením“ v <i>Příručka uživatele</i> online. <p>Chcete-li ukončit úsporný režim, stiskněte vypínač nebo použijte klávesnici nebo myš (pokud jsou tato zařízení ve Správci zařízení systému Windows nakonfigurována pro buzení). Další informace o režimech spánku a ukončování úsporného režimu najdete v části „Řízení spotřeby“ v <i>Příručka uživatele</i> online.</p> <p>V části „Systémové indikátory“ na straně 75 jsou popsány sekvence signálů indikátorů, které vám mohou pomoci při odstraňování problémů s počítačem.</p>
8	indikátor činnosti pevného disku	Tento indikátor bliká během používání pevného disku.
9	konektor pro sluchátka	Ke konektoru sluchátek můžete připojit sluchátka a většinu typů reproduktorů.
10	konektor pro mikrofon	Ke konektoru mikrofону můžete připojit mikrofon.

Počítač typu minivěž – pohled zezadu

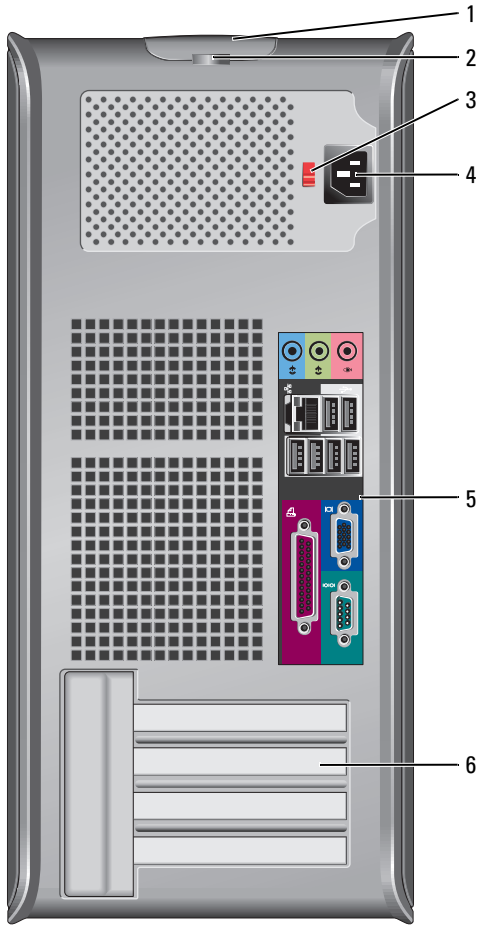

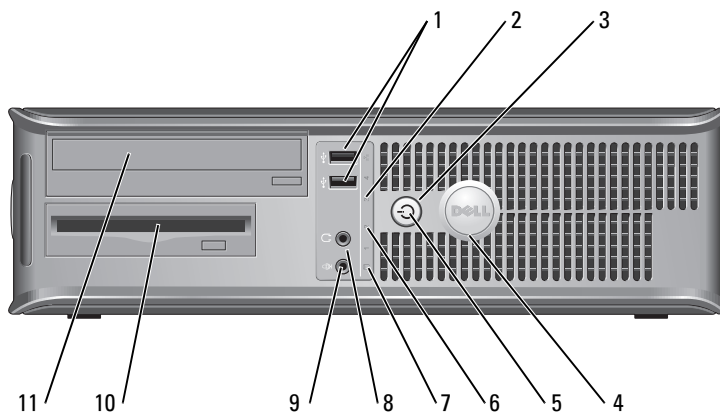

1	západka pro uvolnění krytu počítače	Tato západka slouží k otevření krytu počítače.
2	kroužek zámku	Nasadte kladku a zamkněte kryt počítače.
3	přepínač napětí	Tento počítač je vybaven ručním přepínačem napětí. Aby se zabránilo poškození počítače ručním přepínačem napětí, nastavte jej na napětí, které co nejvíce odpovídá střídavému proudu (AC), který je v místě k dispozici. ➡ UPOZORNĚNÍ: V Japonsku musí být přepínač napětí nastaven v poloze 115–V. Také zkontrolujte, zda jmenovité napětí monitoru a připojených zařízení odpovídá napětí střídavého proudu, který je ve vaší oblasti k dispozici.
4	konektor napájení	K tomuto konektoru připojte napájecí kabel.
5	konektory na zadním panelu	K příslušnému konektoru připojte sériová zařízení, zařízení USB a další zařízení.
6	patice pro karty	Můžete přistupovat ke konektorům všech nainstalovaných karet PCI a PCI Express.

Stolní počítač – pohled zepředu



1	konektory USB 2.0 (2)	Připojte zařízení USB, jako je myš, klávesnice, paměťovou jednotku, tiskárnu, pákový ovladač nebo počítačové reproduktory, k některému z konektorů USB. Zařízení, která běžně zůstávají připojená (například tiskárny nebo klávesnice), doporučujeme připojit k zadním konektorům USB.
2	indikátor místní sítě LAN	Tento indikátor ukazuje, že bylo navázáno připojení k síti LAN.

3	tlačítko napájení	<p>Stisknutím tohoto tlačítka zapnete počítač.</p> <p> UPOZORNĚNÍ: Aby se zabránilo ztrátě dat, při vypínání počítače netiskněte vypínač déle než 6 sekund. Místo toho řádně ukončíte operační systém.</p> <p> UPOZORNĚNÍ: Pokud operační systém podporuje rozhraní ACPI, po stisknutí vypínače počítač provede řádné ukončení operačního systému.</p>
4	Štítek Dell	Štítek je možné natočit tak, aby odpovídal poloze počítače. Chcete-li štítek natočit, položte prsty na vnější okraj štítku, zatlačte a štítek natočte. Štítek lze rovněž natočit pomocí štěrbin u dolní části štítku.
5	indikátor napájení	<p>Blikáním a svícením signalizuje tento indikátor různé provozní stavy:</p> <ul style="list-style-type: none"> • Nesvítl – počítač je vypnutý. • Svítí zeleně – počítač je zapnutý a pracuje normálně. • Bliká zeleně – počítač se nachází v úsporném režimu. • Bliká nebo svítí oranžově – viz část „Problémy s napájením“ v <i>Příručka uživatele online</i>. <p>Chcete-li ukončit úsporný režim, stiskněte vypínač nebo použijte klávesnici nebo myš (pokud jsou tato zařízení ve Správci zařízení systému Windows nakonfigurována pro buzení). Další informace o režimech spánku a ukončování úsporného režimu najdete v části „Řízení spotřeby“ v <i>Příručka uživatele online</i>.</p> <p>V části „Systémové indikátory“ na straně 75 jsou popsány sekvence signálů indikátorů, které vám mohou pomoci při odstraňování problémů s počítačem.</p>
6	diagnostické indikátory	Pomocí těchto diagnostických kódů těchto indikátorů můžete odstraňovat problémy s počítačem. Více informací najdete v části „Diagnostické indikátory“ na straně 76.
7	indikátor činnosti pevného disku	Tento indikátor bliká během používání pevného disku.
8	konektor pro sluchátka	Ke konektoru sluchátek můžete připojit sluchátka a většinu typů reproduktorů.
9	konektor pro mikrofon	Ke konektoru mikrofonu můžete připojit mikrofon.
10	disketová jednotka	Do této jednotky vložte disketu.
11	jednotka CD/DVD	Do této jednotky vložte disk CD nebo DVD (je-li tato možnost k dispozici).

Stolní počítač – pohled zezadu

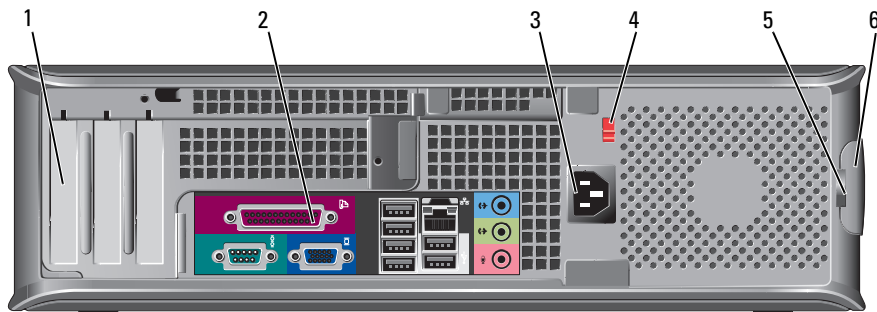

1	patice pro karty	Můžete přistupovat ke konektorům všech nainstalovaných karet PCI a PCI Express.
2	konektory na zadním panelu	K příslušnému konektoru připojte sériová zařízení, zařízení USB a další zařízení.
3	konektor napájení	K tomuto konektoru připojte napájecí kabel.
4	přepínač napětí	Tento počítač je vybaven ručním přepínačem napětí. Aby se zabránilo poškození počítače ručním přepínačem napětí, nastavte jej na napětí, které co nejvíce odpovídá střídavému proudu (AC), který je v místě k dispozici. ⚡ UPOZORNĚNÍ: V Japonsku musí být přepínač napětí nastaven v poloze 115-V. Také zkontrolujte, zda jmenovité napětí monitoru a připojených zařízení odpovídá napětí střídavého proudu, který je ve vaší oblasti k dispozici.
5	kroužek zámku	Nasaďte kladku a zamkněte kryt počítače.
6	západka pro uvolnění krytu počítače	Tato západka slouží k otevření krytu počítače.

Úsporný počítač – pohled zepředu

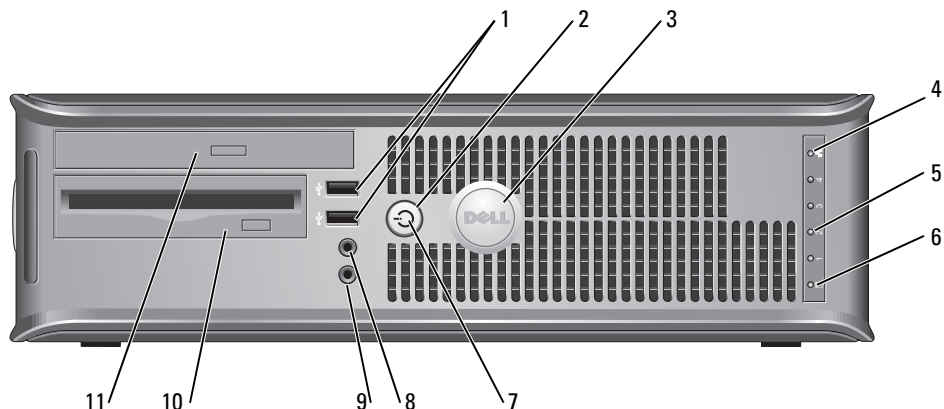

1	konektory USB 2.0 (2)	Připojte zařízení USB, jako je myš, klávesnice, paměťovou jednotku, tiskárnu, pákový ovladač nebo počítačové reproduktory, k některému z konektorů USB. Zařízení, která běžně zůstávají připojená (například tiskárny nebo klávesnice), doporučujeme připojit k zadním konektorům USB.
2	tlačítko napájení	Stisknutím tohoto tlačítka zapnete počítač. ➔ UPOZORNĚNÍ: Aby se zabránilo ztrátě dat, při vypínání počítače netiskněte vypínač déle než 6 sekund. Místo toho řádně ukončíte operační systém. ➔ UPOZORNĚNÍ: Pokud operační systém podporuje rozhraní ACPI, po stisknutí vypínače počítač provede řádné ukončení operačního systému.
3	štítky Dell	Štítek je možné natočit tak, aby odpovídal poloze počítače. Chcete-li štítek natočit, položte prsty na vnější okraj štítku, zatlačte a štítek natočte. Štítek lze rovněž natočit pomocí štěrbin u dolní části štítku.
4	indikátor místní sítě LAN	Tento indikátor ukazuje, že bylo navázáno připojení k síti LAN.
5	diagnostické indikátory	Pomocí těchto diagnostických kódů těchto indikátorů můžete odstraňovat problémy s počítačem. Více informací najdete v části „Diagnostické indikátory“ na straně 76.
6	indikátor činnosti pevného disku	Tento indikátor bliká během používání pevného disku.

7	indikátor napájení	<p>Blikáním a svícením signalizuje různé provozní stavy:</p> <ul style="list-style-type: none"> • Nesvítí – počítač je vypnutý. • Svítí zeleně – počítač je zapnutý a pracuje normálně. • Bliká zeleně – počítač se nachází v úsporném režimu. • Bliká nebo svítí oranžově – viz část „Problémy s napájením“ v <i>Příručka uživatele</i> online. <p>Chcete-li ukončit úsporný režim, stiskněte vypínač nebo použijte klávesnici nebo myš (pokud jsou tato zařízení ve Správci zařízení systému Windows nakonfigurována pro buzení). Další informace o režimech spánku a ukončování úsporného režimu najdete v části „Řízení spotřeby“ v <i>Příručka uživatele</i> online.</p> <p>V části „Systémové indikátory“ na straně 75 jsou popsány sekvence signálů indikátorů, které vám mohou pomoci při odstraňování problémů s počítačem.</p>
8	konektor pro sluchátka	Ke konektoru sluchátek můžete připojit sluchátka a většinu typů reproduktorů.
9	konektor pro mikrofon	Ke konektoru mikrofonu můžete připojit mikrofon.
10	disketová jednotka	Do této jednotky vložte disketu.
11	jednotka CD/DVD	Do této jednotky vložte disk CD nebo DVD (je-li tato možnost k dispozici).

Úsporný počítač – pohled zezadu

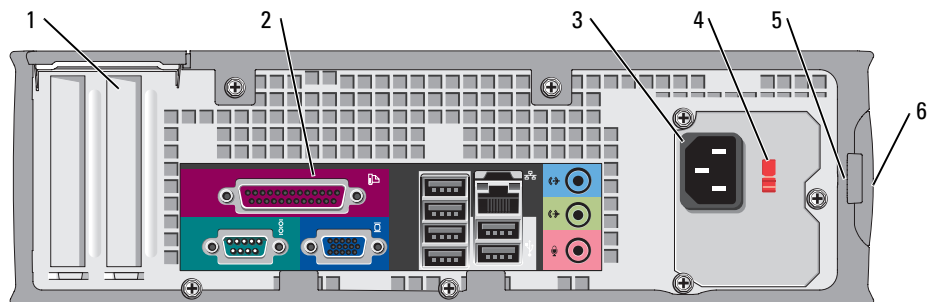

1	patice pro karty	Můžete přistupovat ke konektorům všech nainstalovaných karet PCI a PCI Express.
2	konektory na zadním panelu	K příslušnému konektoru připojte sériová zařízení, zařízení USB a další zařízení.
3	konektor napájení	K tomuto konektoru připojte napájecí kabel.

4	přepínač napětí	<p>Tento počítač je vybaven ručním přepínačem napětí.</p> <p>Aby se zabránilo poškození počítače ručním přepínačem napětí, nastavte jej na napětí, které co nejvíce odpovídá střídavému proudu (AC), který je v místě k dispozici.</p> <p>➔ UPOZORNĚNÍ: V Japonsku musí být přepínač napětí nastaven v poloze 115-V.</p> <p>Také zkontrolujte, zda jmenovité napětí monitoru a připojených zařízení odpovídá napětí střídavého proudu, který je ve vaší oblasti k dispozici.</p>
5	kroužek zámku	Nasadte kladku a zamkněte kryt počítače.
6	západka pro uvolnění krytu počítače	Tato západka slouží k otevření krytu počítače.

Konektory napájení na zadní stěně

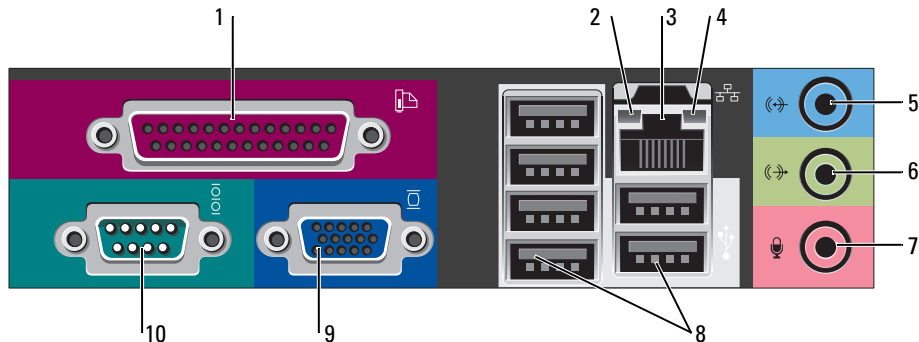

1	paralelní konektor	<p>K paralelnímu portu počítače připojte paralelní zařízení, jako například tiskárnu. Máte-li k dispozici tiskárnu USB, připojte ji ke konektoru USB.</p> <p>POZNÁMKA: Jestliže počítač rozpozná nainstalovanou kartu s paralelním konektorem, který je nakonfigurován na stejnou adresu, bude integrovaný paralelní konektor automaticky zakázán. Další informace najdete v části Možnosti nastavení systému v <i>Příručka uživatele</i>.</p>
2	indikátor integrity linky	<ul style="list-style-type: none"> • Zelená – Mezi sítí 10 Mb/s a počítačem existuje dobré spojení. • Oranžová – Mezi sítí 100 Mb/s a počítačem existuje dobré spojení. • Žlutá – Mezi sítí 1000 Mb/s (1 Gb/s) a počítačem existuje dobré spojení. • Nesvítí – Počítač nerozpoznal fyzické připojení k síti.

3	konektor síťového adaptéru	<p>Chcete-li připojit počítač k síťovému nebo širokopásmovému zařízení, připojte jeden konec síťového kabelu k síťové zásuvce nebo k síťovému nebo širokopásmovému zařízení. Druhý konec síťového kabelu připojte ke konektoru síťového adaptéru na zadním panelu počítače. Pro správné připojení je třeba síťový kabel zacvaknout.</p> <p>POZNÁMKA: K síťovému konektoru nepřipojujte telefonní kabel.</p> <p>U počítačů s kartou síťového adaptéru použijte konektor na kartě.</p> <p>Pro síťovou kabeláž doporučujeme použít kabely a konektory kategorie 5. Pro zajištění spolehlivého provozu 10 Mb/s musíte použít kabeláž kategorie 3.</p>
4	indikátor aktivity sítě	<p>Tento indikátor bliká žlutě, když počítač přijímá nebo vysílá síťová data. Při intenzivním síťovém provozu se může zdát, že tento indikátor takřka svítí.</p>
5	konektor linkového vstupu	<p>K modrému vstupnímu linkovému konektoru připojte zařízení pro nahrávání/přehrávání, například magnetofon, přehrávač CD nebo videorekordér.</p> <p>U počítačů se zvukovou kartou použijte konektor na kartě.</p>
6	konektor linkového výstupu	<p>K zelenému výstupnímu linkovému konektoru můžete připojit sluchátka a většinu reproduktorových soustav se zabudovaným zesilovačem.</p> <p>U počítačů se zvukovou kartou použijte konektor na kartě.</p>
7	konektor pro mikrofon	<p>K růžovému konektoru mikrofonu připojte počítačový mikrofon jako zdroj hlasu a hudby pro zvukový nebo telefonický program.</p> <p>U počítačů se zvukovou kartou použijte konektor mikrofonu na kartě.</p>
8	konektory USB 2.0 (6)	<p>K některému konektoru USB připojte zařízení USB, jako je myš, klávesnice, paměťovou jednotku, tiskárnu, pákový ovladač nebo počítačové reproduktory.</p>
9	konektor zobrazovacího zařízení	<p>Připojte kabel od monitoru VGA k modrému konektoru.</p> <p>POZNÁMKA: Pokud jste zakoupili doplňkovou grafickou kartu, bude tento konektor opatřen chráničkou. Připojte monitor ke konektoru na grafické kartě. Neodstraňujte chráničku.</p> <p>POZNÁMKA: Používáte-li grafickou kartu, která podporuje duální monitory, použijte rozdělovač, která byla dodána s počítačem.</p>
10	konektor sériového rozhraní	<p>K sériovému portu připojte některé sériové zařízení, například příruční počítač. Výchozí přiřazení je COM1 pro sériový konektor 1 a COM2 pro sériový konektor 2.</p> <p>Další informace najdete v části Možnosti nastavení systému v <i>Příručka uživatele</i>.</p>

Demontáž krytu počítače

 **VÝSTRAHA:** Před prováděním některého z postupů uvedených v této části si přečtěte bezpečnostní pokyny v *Informační příručka produktu*.

 **VÝSTRAHA:** Zabraňte nebezpečí úrazu elektrickým proudem – před demontáží krytu počítače vždy odpojte počítač z elektrické zásuvky.

Než začnete

 **UPOZORNĚNÍ:** Aby nedošlo ke ztrátě dat, před vypnutím počítače uložte a zavřete všechny otevřené soubory a ukončete všechny spuštěné programy.

- 1 Ukončete operační systém:
 - a Uložte a zavřete všechny otevřené soubory, ukončete všechny spuštěné programy, klepněte na tlačítko **Start** a potom na příkaz **Vypnout počítač**.
 - b V okně **Vypnout počítač** klepněte na tlačítko **Vypnout**.

Po ukončení operačního systému se počítač vypne.
- 2 Zkontrolujte, zda jsou počítač a všechna připojená zařízení vypnutá. Pokud se po ukončení operačního systému počítač a připojená zařízení automaticky nevypnou, nyní je vypněte.

Před manipulací uvnitř počítače

Dodržujte následující bezpečnostní zásady, abyste zabránili možnému poškození počítače nebo úrazu.

 **VÝSTRAHA:** Před prováděním některého z postupů uvedených v této části si přečtěte bezpečnostní pokyny v *Informační příručka produktu*.

 **UPOZORNĚNÍ:** Opravy počítače smí provádět pouze kvalifikovaný servisní technik. Na škody způsobené neoprávněným servisním zásahem se nevztahuje záruka.

 **UPOZORNĚNÍ:** Při odpojování kabelu táhněte za konektor nebo pojistné šrouby, nikoli za samotný kabel. Některé kabely jsou vybaveny konektory s pojistkami; pokud rozpojujete tento typ kabelu, před rozpojením kabelu pojistky stiskněte. Při odtahování konektorů od sebe je udržujte rovnoměrně seřízené, abyste neohnuli některé kolíky konektorů. Také se před zapojením kabelu ujistěte, že jsou oba konektory správně nasměrovány a zarovnané.

Abyste se zabránili poškození, před manipulací uvnitř počítače proveďte následující kroky.

- 1 Vypněte počítač (je-li zapnutý).
-  **UPOZORNĚNÍ:** Při odpojování síťového kabelu nejprve odpojte kabel od počítače a potom se síťové zásuvky.
- 2 Odpojte od telefonu veškeré telefonní a telekomunikační přípojky.
- 3 Odpojte počítač a veškerá připojená zařízení z elektrických zásuvek a potom stisknutím vypínače uzemněte systémovou desku.
- 4 Odpojte podstavec počítače (je-li k připojen).



VÝSTRAHA: Zabraňte nebezpečí úrazu elektrickým proudem – před demontáží krytu počítače vždy odpojte počítač z elektrické zásuvky.



UPOZORNĚNÍ: Dříve, než se dotknete některé části uvnitř počítače, odvedte elektrostatický náboj z vašeho těla tím, že se dotknete kovového předmětu, například některé kovové části na zadní straně počítače. Během manipulace se opakovaně dotýkejte nenatřené kovového povrchu, abyste odvedli potenciální elektrostatický náboj, který může poškodit vnitřní součásti.

Počítač typu minivěž



UPOZORNĚNÍ: Dříve, než se dotknete některé části uvnitř počítače, odvedte statický náboj z vašeho těla tím, že se dotknete nenatřené kovového povrchu. Během manipulace se opakovaně dotýkejte nenatřené kovového povrchu, abyste odvedli potenciální elektrostatický náboj, který může poškodit vnitřní součásti.

- 1 Postupujte podle pokynů v „Než začnete“ na straně 62.
- 2 Pokud jste do kroužku na zadním panelu nasadili kladku, odemkněte ji.
- 3 Položte počítač na bok podle následujícího obrázku.

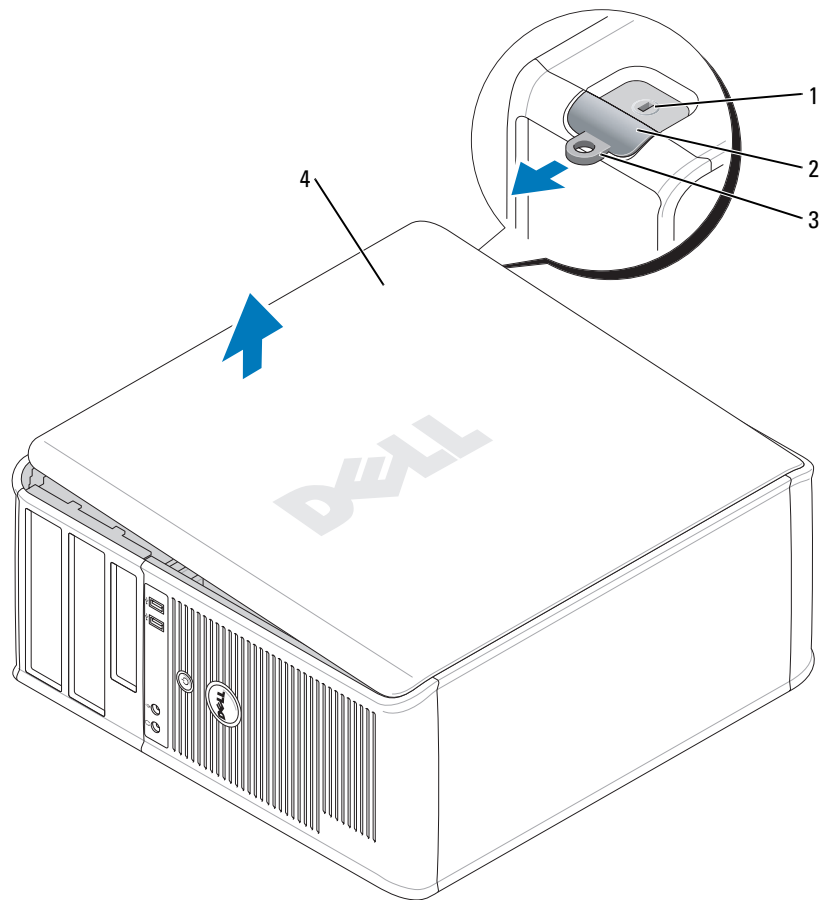

- | | |
|---|-------------------------------------|
| 1 | bezpečnostní oko |
| 2 | západka pro uvolnění krytu počítače |
| 3 | kroužek zámku |
| 4 | kryt skříně počítače |

- 4 Posuňte zajišťovací západku dozadu a zároveň sejměte kryt.
- 5 Uchopte boční strany krytu a vyklopte kryt vzhůru pomocí vodících čepů jako bodů otáčení.
- 6 Vyjměte kryt z vodících čepů a odložte na plochu s čistým neškrábavým povrchem.

Stolní počítač

➔ **UPOZORNĚNÍ:** Dříve, než se dotknete některé části uvnitř počítače, odvedte statický náboj z vašeho těla tím, že se dotknete nenatřeného kovového povrchu. Během manipulace se opakovaně dotýkejte nenatřeného kovového povrchu, abyste odvedli potenciální elektrostatický náboj, který může poškodit vnitřní součásti.

- 1 Postupujte podle pokynů v „Než začnete“ na straně 62.
- 2 Pokud jste do kroužku na zadním panelu nasadili kladku, odemkněte ji.
- 3 Posuňte zajišťovací západku dozadu a zároveň sejměte kryt.
- 4 Uchopte boční strany krytu a vyklopte kryt vzhůru pomocí vodících čepů jako bodů otáčení.
- 5 Vyměňte kryt z vodících čepů a odložte na plochu s čistým neškrábavým povrchem.

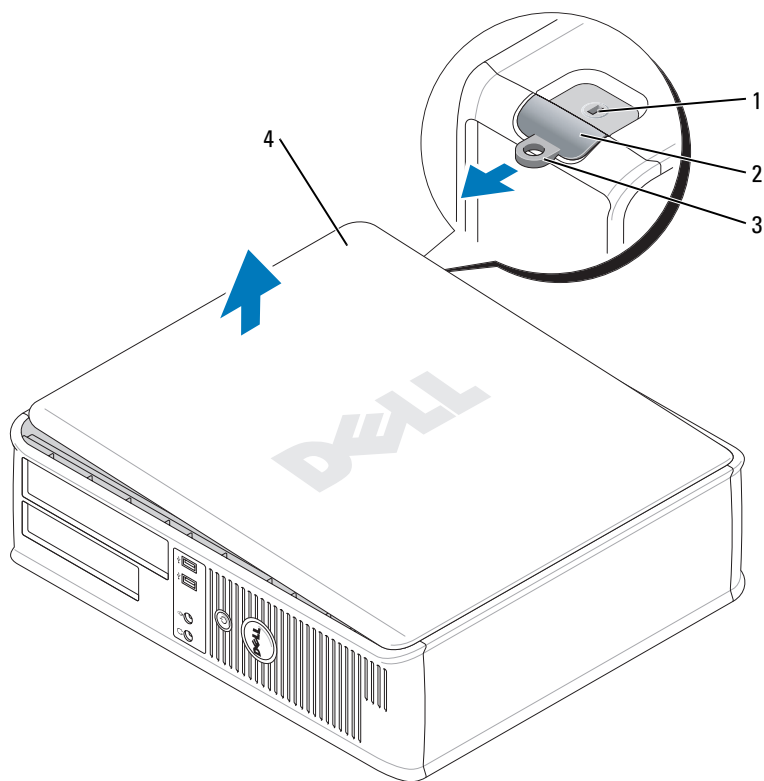

- | | |
|---|-------------------------------------|
| 1 | bezpečnostní oko |
| 2 | západka pro uvolnění krytu počítače |
| 3 | kroužek zámku |
| 4 | kryt skříně počítače |

Úsporný počítač

➔ UPOZORNĚNÍ: Dříve, než se dotknete některé části uvnitř počítače, odvedte statický náboj z vašeho těla tím, že se dotknete nenatřeného kovového povrchu. Během manipulace se opakovaně dotýkejte nenatřeného kovového povrchu, abyste odvedli potencionální elektrostatický náboj, který může poškodit vnitřní součásti.

- 1 Postupujte podle pokynů v „Než začnete“ na straně 62.
- 2 Pokud jste do kroužku na zadním panelu nasadili kladku, odemkněte ji.
- 3 Posuňte zajišťovací západku dozadu a zároveň sejměte kryt.
- 4 Uchopte boční strany krytu a vyklopte kryt vzhůru pomocí vodících čepů jako bodů otáčení.
- 5 Vyjměte kryt z vodících čepů a odložte na plochu s čistým neškrábavým povrchem.

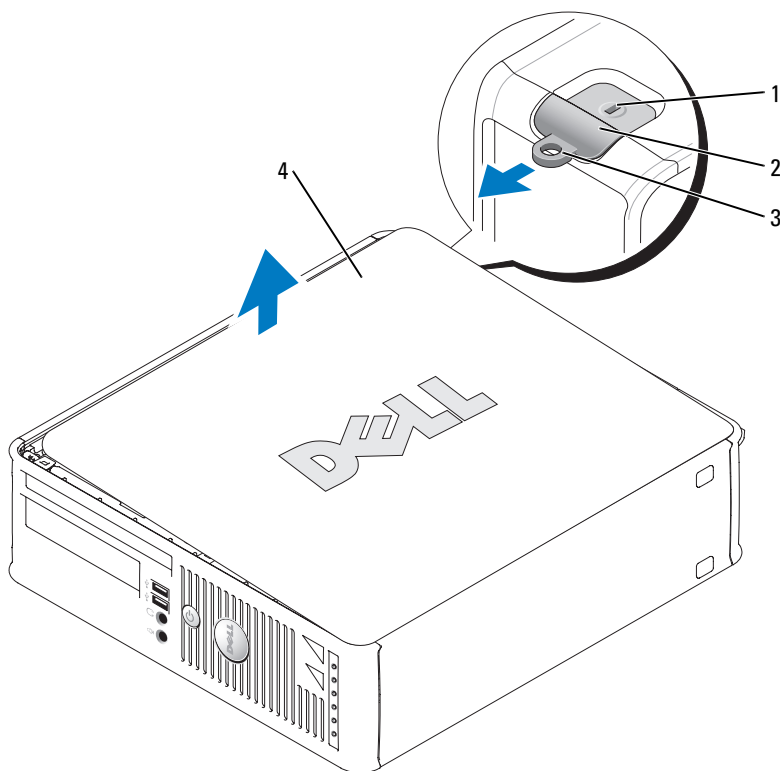

- | | |
|---|-------------------------------------|
| 1 | bezpečnostní oko |
| 2 | západka pro uvolnění krytu počítače |
| 3 | kroužek zámku |
| 4 | kryt skříně počítače |

Uvnitř počítače

Počítač typu minivěž

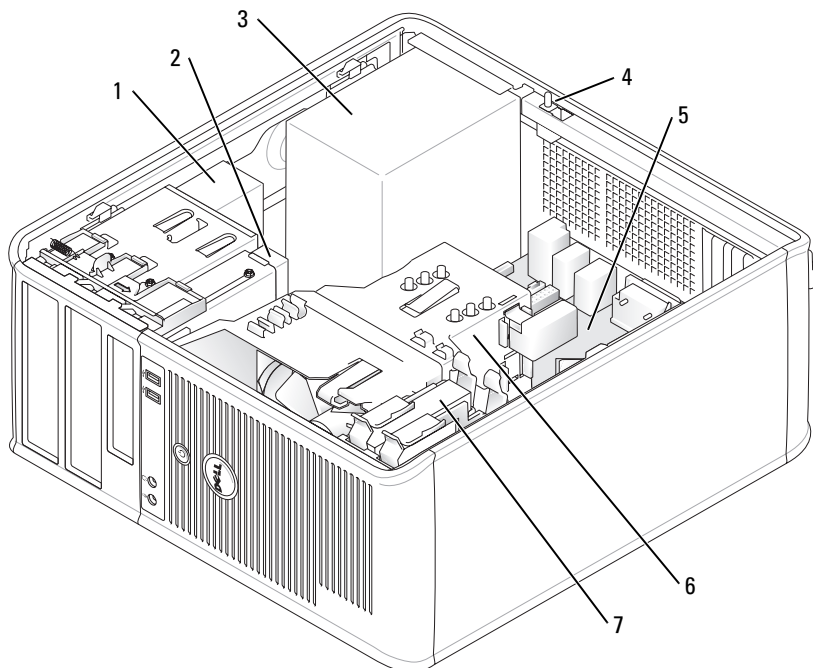

1	jednotka CD/DVD	5	systemová deska
2	disketová jednotka	6	tepelná jímka
3	zdroj napájení	7	pevný disk
4	spínač proti neoprávněnému přístupu do skříně		

Stolní počítač

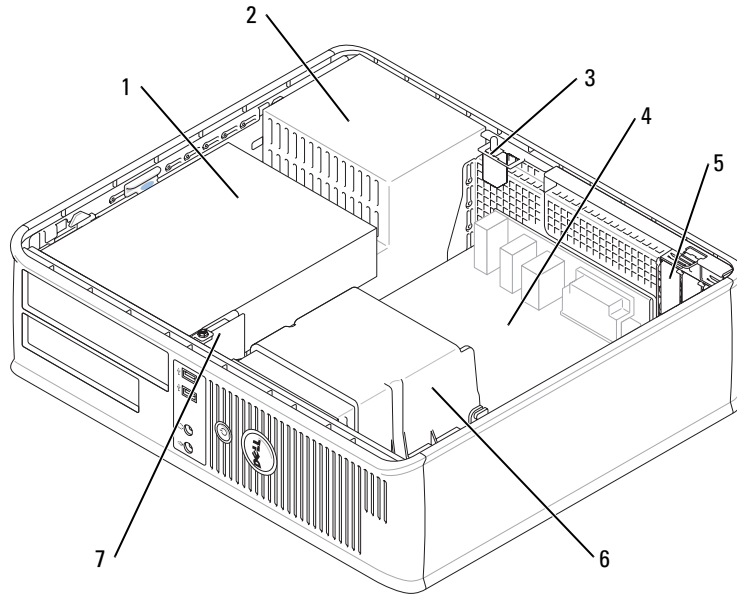

1	pozice pro připojení jednotek (CD/DVD, disketová jednotka nebo pevný disk)	5	dva nízkoprofilové sloty pro karty PCI Volitelně můžete nainstalovat PCI–stromeček, který přemění jeden nízkoprofilový slot PCI na dva sloty na celou výšku. K dispozici jsou celkem tři sloty pro karty; jeden nízkoprofilový a dva sloty na celou výšku.
2	zdroj napájení	6	tepelná jímka
3	spínač proti neoprávněnému přístupu do skříně	7	přední panel V/V
4	systemová deska		

Úsporný počítač

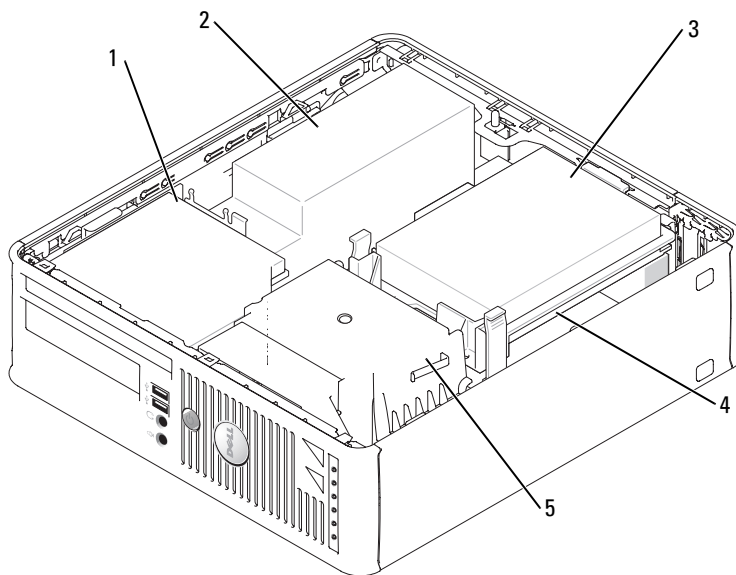

1	jednotka CD/DVD	4	systémová deska
2	zdroj napájení a ventilátor	5	tepelná jímka
3	pevný disk		

Instalace počítače

⚠ VÝSTRAHA: Před prováděním některého z postupů uvedených v této části si přečtěte bezpečnostní pokyny v *Informační příručka produktu*.

➡ UPOZORNĚNÍ: Pokud je v počítači nainstalována karta pro rozšíření (například karta modemu), připojte příslušný kabel ke kartě, *nikoli* ke konektoru na zadním panelu.

➡ UPOZORNĚNÍ: Aby si mohl počítač udržovat správnou provozní teplotu, neumisťujte jej příliš blízko ke zdi nebo některé části nábytku, což by mohlo bránit cirkulaci vzduchu okolo skříně.

Aby byla zajištěna správná instalace počítače, musíte provést všechny kroky. Postupujte podle příslušných obrázků, které doplňují pokyny.

- 1 Připojte klávesnici a myš.

 **UPOZORNĚNÍ:** Nezkoušejte používat současně myš PS/2 a USB.

- 2 Připojte modem nebo síťový kabel.

Připojte síťový kabel k síťovému konektoru (nikoli telefonní linku). Používáte-li doplňkový modem, připojte telefonní linku k modemu.

 **UPOZORNĚNÍ:** Nepřipojujte kabel modemu ke konektoru síťového adaptéru. Napětí telefonní linky může síťový adaptér poškodit.

- 3 Připojte monitor.

Nasaďte a opatrně připojte kabel monitoru – zabraňte ohnutí kolíků. Utáhněte ruční šrouby na kabelových konektorech.

 **POZNÁMKA:** U některých monitorů se konektor videa nachází na spodní zadní straně obrazovky. Informace o umístění konektorů najdete v dokumentaci dodané s monitorem.

- 4 Připojte reproduktory.

- 5 Připojte napájecí kabely k počítači, monitoru a k zařízením; opačné konce napájecích kabelů připojte do elektrických zásuvek.

- 6 Zkontrolujte, zda poloha přepínače napětí odpovídá napětí, které je k dispozici.

Tento počítač je vybaven ručním přepínačem napětí. U počítačů, které jsou na zadním panelu vybaveny přepínačem napětí, je třeba ručně nastavit správné provozní napětí.

 **UPOZORNĚNÍ:** Aby se zabránilo poškození počítače ručním přepínačem napětí, nastavte jej na napětí, které co nejvíce odpovídá střídavému proudu (AC), který je v místě k dispozici.

 **UPOZORNĚNÍ:** V Japonsku musí být přepínač napětí nastaven v poloze 115-V.

 **POZNÁMKA:** Před instalací zařízení nebo softwaru, které nebyly dodány společně s počítačem, si přečtěte dokumentaci dodanou se zařízením nebo softwarem nebo se obraťte na výrobce a ověřte, zda dané zařízení nebo software jsou kompatibilní s tímto počítačem a operačním systémem.

 **POZNÁMKA:** Skutečný počítač se může od počítačů zobrazených na následujících obrázcích mírně lišit.

Instalace klávesnice a myši

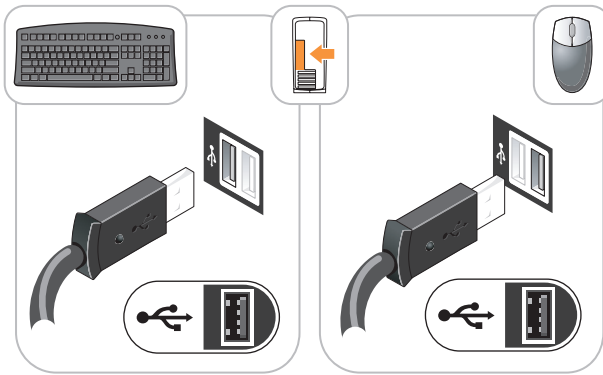

Instalace monitoru

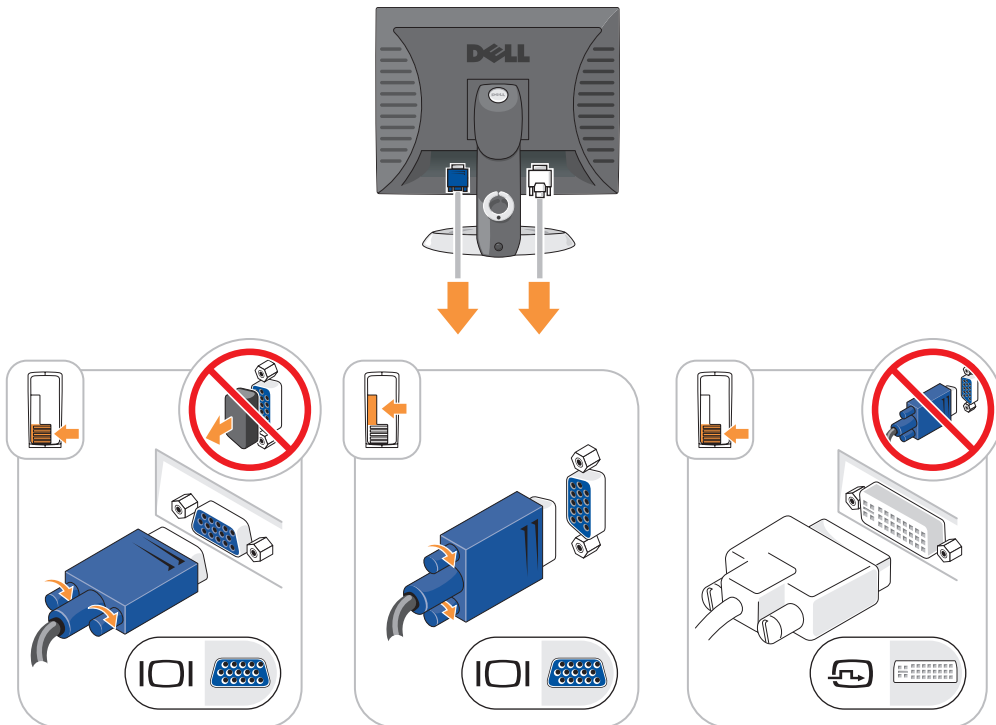

Připojení napájení

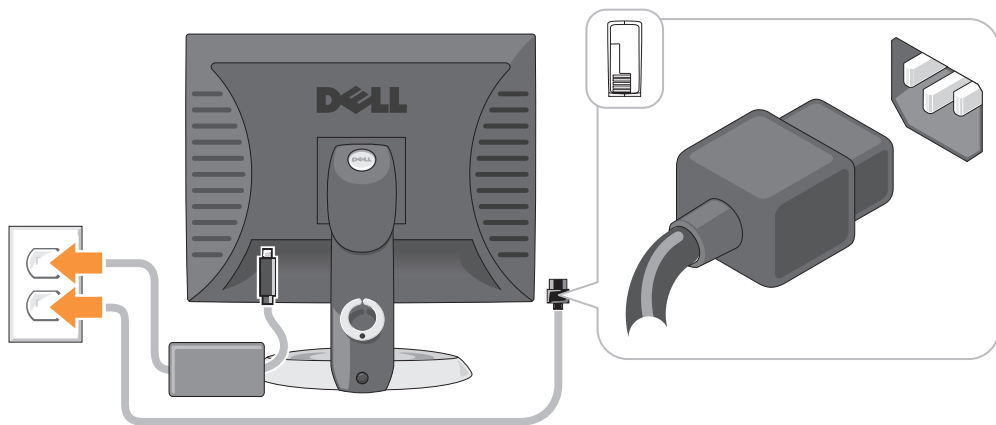

Řešení problémů

Společnost Dell poskytuje řadu nástrojů, které pomohou uživateli v případě, že počítač nefunguje podle očekávání. Nejnovější informace o odstraňování problémů, které jsou k dispozici pro tento počítač, najdete na webu odborné pomoci společnosti Dell support.dell.com.

Pokud dojde k problémům, které vyžadují pomoc společnosti Dell, запиšte podrobný popis chyby, zvukových signálů nebo signálů diagnostických indikátorů; uveďte níže vaše heslo expresní služby a servisní štítek; buďte v dosahu počítače a kontaktujte společnost Dell. Pokyny pro kontaktování společnosti Dell najdete v *Příručka uživatele* online.

Příklad hesla expresní služby a servisního štítku viz „Vyhledání informací“ na straně 49.

Heslo expresní služby: _____

Servisní štítek: _____

Diagnostický nástroj Dell Diagnostics

⚠ VÝSTRAHA: Před prováděním některého z postupů uvedených v této části si přečtěte bezpečnostní pokyny v *Informační příručka produktu*.

Kdy použít diagnostický program Dell Diagnostics

Dojde-li k problémům s počítačem, před kontaktováním odborné pomoci společnosti Dell proveďte kontrolní kroky uvedené v části „Odstraňování problémů“ v *Příručka uživatele* online a spusťte diagnostický nástroj Dell. Pokyny pro kontaktování společnosti Dell najdete v *Příručka uživatele* online.

➡ UPOZORNĚNÍ: Diagnostický program Dell Diagnostics lze použít pouze u počítačů společnosti Dell™.

Přejděte do nastavení systému (pokyny najdete v části Nastavení systému v *Příručka uživatele* online), zkontrolujte konfiguraci počítače a přesvědčte se, zda je testované zařízení uvedeno v nastavení systému a zda je aktivní.

Spusťte diagnostický nástroj Dell z pevného disku nebo z doplňkového disku CD s *ovladači a nástroji* (též zdrojový disk CD).

Spuštění diagnostického programu Dell Diagnostics z pevného disku

- 1 Zapněte (nebo restartujte) počítač.
- 2 Ihned po zobrazení loga DELL™ stiskněte klávesu <F12>.



POZNÁMKA: Zobrazí-li se hlášení oznamující, že žádný oddíl s diagnostickým nástrojem nebyl nalezen, spusťte diagnostický program Dell Diagnostics z disku CD s *ovladači a nástroji* (volitelné) (viz „Spuštění diagnostického programu Dell Diagnostics z disku CD s ovladači a nástroji“ na straně 73).

Pokud čekáte příliš dlouho a objeví se logo operačního systému, počkejte, dokud se nezobrazí plocha Microsoft® Windows®. Potom vypněte počítač a akci zopakujte.

- 3 Když se zobrazí seznam spouštěcích zařízení, klepněte na položku **Spustit oddíl utility** a stiskněte <Enter>.
- 4 Když se zobrazí **Hlavní nabídka** diagnostického programu Dell Diagnostics, zvolte test, který chcete spustit.

Spuštění diagnostického programu Dell Diagnostics z disku CD s ovladači a nástroji

- 1 Vložte disk CD s *ovladači a nástroji*.
- 2 Vypněte a restartujte počítač.
Když se zobrazí logo DELL, stiskněte ihned <F12>.

Pokud čekáte příliš dlouho a zobrazí se logo systému Windows, čekejte dále, dokud se nezobrazí pracovní plocha systému Windows. Poté vypněte počítač a opakujte akci.



POZNÁMKA: Další kroky změny spouštěcí sekvenci pouze jednou. Při příštím spuštění se počítač spustí podle zařízení uvedených v systémovém nastavení.

- 3 Po zobrazení seznamu zařízení pro spuštění označte jednotku CD/DVD a stiskněte klávesu <Enter>.
- 4 V nabídce CD pro spuštění vyberte jednotku CD/DVD.
- 5 V zobrazené nabídce vyberte pro spuštění jednotku CD/DVD.
- 6 Zadáním čísla 1 spusťte nabídku disku CD s *ovladači a nástroji*.
- 7 Zadáním 2 spustíte diagnostický program Dell Diagnostics.
- 8 Z očíslovaného seznamu zvolte položku **Spustit 32bitový diagnostický program Dell Diagnostics**. Je-li v seznamu uvedeno několik verzí, zvolte verzi odpovídající vašemu počítači.
- 9 Když se zobrazí **Hlavní nabídka** diagnostického programu Dell Diagnostics, zvolte test, který chcete spustit.

Hlavní nabídka diagnostického programu Dell Diagnostics

- Po spuštění programu Dell Diagnostics a zobrazení Hlavní nabídky klepněte na tlačítko požadované činnosti.

Možnost	Funkce
Express Test (Expresní test)	Provede rychlý test zařízení. Tento test obvykle trvá 10 až 20 minut a není nutné, abyste do něj zasahovali. Expresní test , který zvyšuje pravděpodobnost rychlého odstranění, je vhodné spustit nejdříve.
Extended Test (Podrobný test)	Provede důkladný test zařízení. Tento test obvykle trvá hodinu a je nutné, abyste pravidelně odpovídali na dané otázky.
Custom Test (Vlastní test)	Provede test konkrétního zařízení. Testy, které chcete spustit, si můžete přizpůsobit.
Symptom Tree (Strom příznaků)	Uvádí seznam nejběžnějších příznaků a umožňuje výběr testu na základě příznaku problému, který máte.

- Pokud na problém narazíte během testu, zobrazí se hlášení s chybovým kódem a popisem daného problému. Kód chyby a popis problému si opište a poté postupujte podle pokynů na obrazovce.

Pokud chybu nedokážete napravit, obraťte se na společnost Dell. Pokyny pro kontaktování společnosti Dell najdete v *Příručka uživatele* online.



POZNÁMKA: Servisní štítek vašeho počítače se nachází v horní části obrazovky při každém testu. Když se obrátíte na společnost Dell, pracovníci technické podpory budou servisní štítek požadovat.

- Pokud spouštíte zkoušku **Custom Test** (Vlastní test) nebo **Symptom Tree** (Strom příznaků), klepnutím na příslušnou kartu popsanou v následující tabulce získáte další informace.

Karta	Funkce
Results (Výsledky)	Zobrazuje výsledky testu a případně zjištěné chyby.
Errors (Chyby)	Zobrazí chybové podmínky, chybové kódy a popis daného problému.
Help (Nápověda)	Popisuje testy a může obsahovat požadavky pro spuštění testu.
Configuration (Konfigurace)	Zobrazí konfiguraci hardwaru pro vybrané zařízení. Diagnostický program Dell Diagnostics zjistí konfigurační údaje pro všechna zařízení ze systémového nastavení, z paměti a z různých interních testů a zobrazí dané údaje v seznamu zařízení v levé části obrazovky. V seznamu nemusí být uvedeny všechny názvy součástí nainstalovaných v počítači nebo k němu připojených.
Parameters (Parametry)	Test můžete přizpůsobit změnou jeho nastavení.

- Po dokončení testů a v případě, že jste diagnostický program Dell Diagnostics spustili z disku CD s *ovladači a nástroji* (doplňkový), vyjměte disk CD.
- Zavřete obrazovku pro test a vraťte se na obrazovku **Hlavní nabídka**. Diagnostický program Dell Diagnostics ukončíte a počítač restartujete zavřením okna **Hlavní nabídka**.

Systémové indikátory

Indikátor napájení může signalizovat problém s počítačem.

Indikátor napájení	Popis problému	Doporučené řešení
Svítil zeleně	Napájení je zapnuté a počítač funguje normálně.	Není třeba provést žádné opatření.
Bliká zeleně	Počítač se nachází v úsporném režimu.	Chcete-li počítač probudit, stiskněte vypínač, pohněte s myší nebo stiskněte libovolnou klávesu na klávesnici.
Několikrát zabliká zeleně a potom zhasne	Vyskytla se chyba v konfiguraci.	Podle „Diagnostické indikátory“ na straně 76 zkontrolujte, zda byl identifikován specifický problém.
Svítil žlutě	Diagnostický nástroj Dell provádí test nebo je některé zařízení na systémové desce závadné nebo nesprávně nainstalované.	Pokud probíhá test diagnostického nástroje Dell, nechte jej dokončit. Podle „Diagnostické indikátory“ na straně 76 zkontrolujte, zda byl identifikován specifický problém. Pokud počítač nelze spustit, požádejte společnost Dell o odbornou pomoc. Pokyny pro kontaktování společnosti Dell najdete v <i>Příručka uživatele</i> online.
Bliká žlutě	Došlo k selhání zdroje napájení nebo systémové desky.	Podle „Diagnostické indikátory“ na straně 76 zkontrolujte, zda byl identifikován specifický problém. Viz část „Problémy s napájením“ v <i>Příručka uživatele</i> online.
Svítil zeleně a vysílá zvukový signál během testu POST	Během spouštění systému BIOS došlo k problému.	Pokyny pro diagnostiku kódů signálu viz „Zvukové signály“ na straně 79. Rovněž podle „Diagnostické indikátory“ na straně 76 zkontrolujte, zda byl identifikován specifický problém.
Svítil zelený indikátor napájení, žádný zvukový signál ani obraz během testu POST	Monitor nebo grafická karta jsou závadné nebo nesprávně nainstalované.	Podle „Diagnostické indikátory“ na straně 76 zkontrolujte, zda byl identifikován specifický problém.
Svítil zelený indikátor napájení, žádný zvukový signál, ale počítač během testu POST zatuhne	Některé zařízení integrované v systémové desce je pravděpodobně závadné.	Podle „Diagnostické indikátory“ na straně 76 zkontrolujte, zda byl identifikován specifický problém. Pokud problém není uveden, požádejte společnost Dell o odbornou pomoc. Pokyny pro kontaktování společnosti Dell najdete v <i>Příručka uživatele</i> online.





Diagnostické indikátory





⚠ VÝSTRAHA: Před prováděním některého z postupů uvedených v této části si přečtěte bezpečnostní pokyny v *Informační příručka produktu*.

Pro snadnější odstraňování problémů je tento počítač vybaven na předním nebo zadním panelu čtyřmi indikátory 1, 2, 3 a 4. Indikátory buď nesvítí nebo svítí zeleně. Během normálního spuštění počítače signály indikátorů mění. Během normálního spuštění počítače signály indikátorů mění. Po úspěšném dokončení testu POST během spouštění systému všechny čtyři indikátory svítí krátce zeleně a potom zhasnou. Pokud dojde k chybě počítače během testu POST, signalizace indikátorů umožňuje snadno zjistit, kde byl proces zastaven. Pokud počítač nefunguje správně po úspěšném dokončení testu POST, diagnostické indikátory nesignalizují příčinu problému.

✍ POZNÁMKA: Orientace diagnostických indikátorů se může lišit v závislosti na typu systému. Diagnostické indikátory jsou umístěny svisle nebo vodorovně.

Signalizace indikátorů	Popis problému	Doporučené řešení
① ② ③ ④	Počítač je normálně vypnutý nebo došlo k selhání ještě před zavedením systému BIOS. Po úspěšném zavedení operačního programu nesvítí diagnostické indikátory.	Připojte počítač do funkční elektrické zásuvky a stiskněte vypínač.
① ② ③ ④	Pravděpodobně došlo k selhání systému BIOS; počítač se nachází v režimu obnovení.	Spusťte nástroj pro obnovení systému BIOS a po jeho dokončení restartujte počítač.
① ② ③ ④	Pravděpodobně došlo k selhání procesoru.	Znovu nainstalujte procesor a restartujte počítač. Pokyny pro novou instalaci procesoru najdete v <i>Příručka uživatele</i> online.

Signalizace indikátorů	Popis problému	Doporučené řešení
	<p>Byly rozpoznány paměťové moduly, ale došlo k selhání některé paměti.</p>	<ul style="list-style-type: none"> • Pokud je v počítači nainstalován jeden paměťový modul, nainstalujte jej znovu a restartujte počítač. Pokyny pro novou instalaci paměťových modulů najdete v <i>Příručka uživatele</i> online. • Pokud jsou v počítači nainstalovány dva nebo více paměťových modulů, vyjměte je, znovu nainstalujte jeden modul a restartujte počítač. Pokud se počítač spustí normálně, nainstalujte znovu další modul. Pokračujte, dokud nezjistíte závadný modul, nebo dokud nenainstalujete bez chyby všechny moduly. • Pokud možno nainstalujte do počítače řádně fungující paměť stejného typu. • Jestliže problém přetrvává, kontaktujte společnost Dell. Pokyny pro kontaktování společnosti Dell najdete v <i>Příručka uživatele</i> online.
	<p>Pravděpodobně došlo k selhání grafické karty.</p>	<ul style="list-style-type: none"> • Pokud je v počítači nainstalována grafická karta, vyjměte ji, znovu nainstalujte a potom restartujte počítač. • Pokud problém přetrvává, nainstalujte grafickou kartu, jejíž funkčnost je ověřena, a restartujte počítač. • Pokud problém přetrvává nebo pokud je počítač vybaven integrovanou grafickou kartou, obraťte se na společnost Dell. Pokyny pro kontaktování společnosti Dell najdete v <i>Příručka uživatele</i> online.
	<p>Pravděpodobně došlo k selhání disketové jednotky nebo pevného disku.</p>	<p>Odpojte a znovu připojte všechny napájecí a datové kabely a restartujte počítač.</p>
	<p>Pravděpodobně došlo k selhání rozhraní USB.</p>	<p>Znovu nainstalujte všechny zařízení USB, zkontrolujte zapojení kabelů a potom restartujte počítač.</p>

Signalizace indikátorů	Popis problému	Doporučené řešení
	Nebyly zjištěny žádné paměťové moduly.	<ul style="list-style-type: none"> • Pokud je v počítači nainstalován jeden paměťový modul, nainstalujte jej znovu a restartujte počítač. Pokyny pro novou instalaci paměťových modulů najdete v <i>Příručka uživatele</i> online. • Pokud jsou v počítači nainstalovány dva nebo více paměťových modulů, vyjměte je, znovu nainstalujte jeden modul a restartujte počítač. Pokud se počítač spustí normálně, nainstalujte znovu další modul. Pokračujte, dokud nezjistíte závadný modul, nebo dokud nenainstalujete bez chyby všechny moduly. • Pokud možno nainstalujte do počítače řádně fungující paměť stejného typu. • Jestliže problém přetrvává, kontaktujte společnost Dell. Pokyny pro kontaktování společnosti Dell najdete v <i>Příručka uživatele</i> online.
	Byly rozpoznány paměťové moduly, ale došlo k chybě kompatibility nebo konfigurace paměti.	<ul style="list-style-type: none"> • Zkontrolujte, zda neexistují žádné zvláštní požadavky na umístění paměťových modulů nebo konektorů. • Zkontrolujte, zda jsou instalované paměťové moduly kompatibilní s počítačem. • Jestliže problém přetrvává, kontaktujte společnost Dell. Pokyny pro kontaktování společnosti Dell najdete v <i>Příručka uživatele</i> online.
	Došlo k chybě. Tato signalizace se rovněž zobrazí, když vstoupíte do nastavení systému, a nemusí se jednat o závadu.	<ul style="list-style-type: none"> • Zkontrolujte, zda jsou kabely od pevného disku, jednotky CD a jednotky DVD řádně připojeny k systémové desce. • Přečtěte si zprávu zobrazenou na monitoru. • Jestliže problém přetrvává, kontaktujte společnost Dell. Pokyny pro kontaktování společnosti Dell najdete v <i>Příručka uživatele</i> online.
	Po dokončení testu POST se všechny čtyři diagnostické indikátory krátce rozsvítí zeleně a potom zhasnou (indikace normálního provozního stavu).	Není třeba provést žádné opatření.

Zvukové signály

Tento počítač může během spouštění vydávat série zvukových signálů, pokud nelze chyby nebo problémy zobrazit na monitoru. Tyto série zvukových signálů identifikují problém. Například zvukový kód (1-3-1) se skládá z jednoho delšího pípnutí, tří krátkých pípnutí a jednoho delšího pípnutí. Tento kód signalizuje, že došlo k problému s pamětí počítače.

Pokud počítač vysílá zvukové signály během spouštění:

- 1 Zapište kód signálu.
- 2 Pokyny pro identifikaci vážnějších příčin najdete v části „Diagnostický nástroj Dell Diagnostics“ na straně 72.
- 3 Požádejte společnost Dell o odbornou pomoc. Pokyny pro kontaktování společnosti Dell najdete v *Příručka uživatele* online.

Kód	Příčina	Kód	Příčina
1-1-2	Chyba registrace mikroprocesoru.	3-1-4	Chyba registrace podřízené masky přerušení.
1-1-3	Chyba čtení/zápisu do paměti NVRAM.	3-2-2	Chyba zavádění vektoru přerušení.
1-1-4	Chyba v kontrolním součtu ROM BIOS.	3-2-4	Chyba testu řadiče klávesnice.
1-2-1	Chyba programovatelného časovače intervalu.	3-3-1	Ztráta napájení NVRAM.
1-2-2	Chyba inicializace DMA.	3-3-2	Neplatná konfigurace NVRAM.
1-2-3	Chyba čtení/zápisu do registru stránek DMA.	3-3-4	Chyba testu grafické paměti.
1-3	Chyba testu grafické paměti.	3-4-1	Chyba inicializace obrazovky.
1-3-1 až 2-4-4	Nesprávná identifikace nebo používání paměti.	3-4-2	Chyba opakovaného sledování obrazovky.
3-1-1	Chyba registru podřízené DMA.	3-4-3	Chyba hledání grafické paměti ROM.
3-1-2	Chyba registru hlavní DMA.	4-2-1	Žádný interval časovače.
3-1-3	Chyba registru hlavní masky přerušení.	4-2-2	Chyba při vypnutí.
4-2-3	Chyba brány A20.	4-4-1	Chyba testu sériového nebo paralelního portu.
4-2-4	Neočekávané přerušení v chráněném režimu.	4-4-2	Nepodařilo se dekomprimovat kód do stínové paměti.
4-3-1	Chyba paměti nad adresou 0FFFFh.	4-4-3	Chyba testu matematického koprocessoru.
4-3-3	Chyba čítače 2 čipu časovače.	4-4-4	Chyba testu mezipaměti.
4-3-4	Denní hodiny zastaveny.		

Spuštění diagnostiky pevného disku IDE Dell™

Diagnostický nástroj pevného disku IDE Dell testuje pevný disk a umožňuje odstraňovat problémy nebo ověřit selhání disku.

- 1 Zapněte počítač (pokud je počítač spuštěný, restartujte jej).
- 2 Po zobrazení F2= Setup v pravém horním rohu obrazovky stiskněte <Ctrl><Alt><d>.
- 3 Postupujte podle pokynů na obrazovce.

Pokud je identifikováno selhání, najdete další pokyny v oddílu „Problémy s pevným diskem“ v části „Odstraňování problémů“ v Příručce uživatele online.

Odstraňování nekompatibility softwaru a hardwaru

Pokud některé zařízení není během spuštění operačního systému rozpoznáno nebo je rozpoznáno, ale není správně nakonfigurováno, můžete k odstranění nekompatibility použít Průvodce při potížích s hardwarem.

- 1 Klepněte na tlačítko Start a Nápověda a odborná pomoc.
- 2 Zadejte do pole Hledat položku Průvodce při potížích s hardwarem a klepnutím na šipku spusťte hledání.
- 3 V seznamu Výsledky hledání klepněte na položku Průvodce při potížích s hardwarem.
- 4 V seznamu Průvodce při potížích s hardwarem klepněte na položku Potřebuji odstranit konflikt hardwaru v počítači a potom klepněte na tlačítko Další.

Používání obnovení systému Microsoft® Windows® XP

Operační systém Microsoft Windows XP je vybaven funkcí Obnovení systému, která umožňuje vrátit počítač do předchozího funkčního stavu (bez ovlivnění datových souborů), pokud se vlivem změn nastavení hardwaru, softwaru nebo jiných systémových nastavení počítač dostal do nežádoucího provozního stavu. Informace o používání funkce Obnovení systému najdete v Nápovědě a odborné pomoci Windows. Pokyny při přístupu ke službě Nápověda a odborná pomoc systému Windows viz „Nápověda a centrum podpory systému Windows“ na straně 51.



UPOZORNĚNÍ: Pravidelně zálohujte datové soubory. Funkce Obnovení systému nesleduje ani neobnovuje datové soubory.

Vytvoření bodu obnovení

- 1 Klepněte na tlačítko Start a Nápověda a odborná pomoc.
- 2 Klepněte na položku Obnovení systému.
- 3 Postupujte podle pokynů na obrazovce.

Obnovení počítače do dřívějšího funkčního stavu

➔ UPOZORNĚNÍ: Před obnovením počítače uložte a zavřete všechny otevřené soubory a ukončete všechny spuštěné programy. Dokud nebude obnovení dokončeno, neměňte, nespouštějte ani neodstraňujte žádné soubory nebo programy.

- 1 Klepněte na tlačítko **Start**, přejděte na příkaz **Programy**→ **Příslušenství**→ **Systémové nástroje** a potom klepněte na ikonu **Obnovení systému**.
- 2 Zkontrolujte, zda je zaškrtnuta možnost **Obnovit předchozí stav počítače** a klepněte na tlačítko **Další**.
- 3 Klepněte na datum v kalendáři, ke kterému chcete počítač obnovit.

Na obrazovce **Vyberte bod obnovení** je k dispozici kalendář, na kterém můžete vyhledávat a vybírat body obnovení. Všechny datумы v kalendáři, pro které jsou k dispozici body obnovení, jsou uvedeny tučným písmem.

- 4 Vyberte bod obnovení a klepněte na tlačítko **Další**.

Pokud je pro některý datum v kalendáři k dispozici pouze jeden bod obnovení, bude automaticky vybrán. Pokud jsou k dispozici dva nebo více bodů obnovení, klepněte na bod, který chcete upřednostnit.

- 5 Klepněte na tlačítko **Další**.

Jakmile funkce **Obnovení systému** dokončí shromažďování dat, zobrazí se obrazovka **Dokončení obnovení** a počítač se restartuje.

- 6 Po restartování počítače klepněte na tlačítko **OK**.

Chcete-li změnit bod obnovení, můžete zopakovat postup s použitím jiného bodu nebo můžete obnovení vrátit.

Vrácení posledního obnovení systému

➔ UPOZORNĚNÍ: Před vrácením posledního obnovení systému uložte a zavřete všechny otevřené soubory a ukončete všechny spuštěné programy. Dokud nebude obnovení dokončeno, neměňte, nespouštějte ani neodstraňujte žádné soubory nebo programy.

- 1 Klepněte na tlačítko **Start**, přejděte na příkaz **Programy**→ **Příslušenství**→ **Systémové nástroje** a potom klepněte na ikonu **Obnovení systému**.
- 2 Klepněte na tlačítko **Vzít poslední obnovení zpět** a potom klepněte na tlačítko **Další**.
- 3 Klepněte na tlačítko **Další**.

Zobrazí se obrazovka **Obnovení systému** a počítač se restartuje.

- 4 Po restartování počítače klepněte na tlačítko **OK**.

Povolení obnovení systému

Pokud nainstalujete znovu operační systém Windows XP s méně než 200 MB volného místa na pevném disku, bude funkce Obnovení systému automaticky zakázána. Chcete-li ověřit, zda je funkce Obnovení systému povolena:

- 1 Klepněte na tlačítko **Start** a vyberte příkaz **Ovládací panely**.
- 2 Klepněte na ikonu **Výkon a údržba**.
- 3 Klepněte na položku **Systém**.
- 4 Klepněte na kartu **Obnovení systému**.
- 5 Zkontrolujte, zda políčko **Vypnout nástroj Obnovení systému** není zaškrtnuté.

Nová instalace operačního systému Microsoft® Windows® XP

Než začnete



POZNÁMKA: Postup uvedený v tomto dokumentu byl napsán pro výchozí zobrazení operačního systému Windows XP Home Edition; zvolíte-li klasické zobrazení nebo používáte-li operační systém Windows XP Professional, bude postup nastavení počítače Dell™ lišit.

Pokud chcete odstranit problém novou instalací operačního systému Windows XP, při které by se znovu nainstaloval ovladač, zkuste nejprve nástroj Vrácení původního ovladače zařízení v systému Windows XP.

- 1 Klepněte na tlačítko **Start** a vyberte příkaz **Ovládací panely**.
- 2 V části **Výběr kategorie úkolů** vyberte kategorii **Výkon a údržba**.
- 3 Klepněte na položku **Systém**.
- 4 V okně **Vlastnosti systému** klepněte na kartu **hardware**.
- 5 Klepněte na tlačítko **Správce zařízení**.
- 6 Pravým tlačítkem myši klepněte na zařízení, pro které byl nainstalován nový ovladač, a klepněte na tlačítko **Vlastnosti**.
- 7 Klepněte na kartu **Ovladače**.
- 8 Klepněte na tlačítko **Vrátit změny ovladače**.

Pokud nástroj Vrácení původního ovladače zařízení problém neodstraní, pomocí nástroje Obnovení systému (viz „Používání obnovení systému Microsoft® Windows® XP“ na straně 80) vraťte operační systém do funkčního stavu před instalací ovladače nového zařízení.



POZNÁMKA: disku CD s *ovladači a nástroji* obsahuje ovladače, které byly nainstalovány během výroby počítače. Pomocí disku CD s *ovladači a nástroji* zaveďte požadované ovladače, včetně ovladačů, které jsou vyžadovány počítači s řadičem RAID.

Nová instalace operačního systému Windows XP



UPOZORNĚNÍ: Při nové instalaci operačního systému Windows XP musíte použít aktualizaci Service Pack 1 nebo novější.



UPOZORNĚNÍ: Než provedete instalaci, zazálohujte všechny datové soubory na primárním pevném disku. Primární pevný disk je obvykle první disk rozpoznávaný počítačem.

Pro novou instalaci operačního systému Windows XP jsou zapotřebí následující položky:

- Disk CD Dell™ s *operačním systémem*
- Dell disku CD s *ovladači a nástroji*

Chcete-li znovu nainstalovat operační systém Windows XP, proveďte všechny kroky v následujících částech v pořadí, ve kterém jsou uvedeny.

Nová instalace může trvat 1 - 2 hodiny. Po dokončení nové instalace operačního systému bude třeba znovu nainstalovat ovladače zařízení, antivirové programy a ostatní software.



UPOZORNĚNÍ: Na disku CD s *operačním systémem* jsou k dispozici možnosti nové instalace systému Windows XP. Tyto možnosti mohou přepsat některé soubory a mohou ovlivnit programy nainstalované na pevném disku. Z tohoto důvodu neprovádějte novou instalaci operačního systému Windows XP, pokud vám k tomu pracovník odborné pomoci společnosti Dell nedá pokyn.



UPOZORNĚNÍ: Před zahájením nové instalace operačního systému Windows XP deaktivujte všechny antivirové programy nainstalované v počítači, aby se zabránilo konfliktům s tímto systémem. Příslušné pokyny najdete v dokumentaci dodané se softwarem.

Zavedení systému z disku CD s operačním systémem

- 1 Uložte a zavřete všechny otevřené soubory a ukončete všechny spuštěné aplikace.
- 2 Vložte disk CD s *operačním systémem*. Pokud se zobrazí zpráva Instalace systému Windows XP, klepněte na tlačítko Konec.
- 3 Restartujte počítač.
- 4 Stiskněte tlačítko <F12> hned po zobrazení loga DELL™.
Pokud se zobrazí logo operačního systému, počkejte, až se zobrazí pracovní plocha systému Windows; potom počítač vypněte a akci opakujte.
- 5 Pomocí tlačítek se šipkami vyberte jednotku CD-ROM a potom stiskněte klávesu <Enter>.
- 6 Po zobrazení zprávy Stisknutím libovolné klávesy zaveďte systém z disku CD stiskněte libovolnou klávesu.

Instalace operačního systému Windows XP

- 1 Po zobrazení obrazovky Instalace operačního systému Windows XP vyberte stisknutím klávesy <Enter> možnost Nainstalovat systém Windows.
- 2 Přečtěte si informace na obrazovce Licenční smlouva Microsoft Windows a stisknutím tlačítka <F8> přijměte podmínky licenční smlouvy.
- 3 Pokud je operační systém Windows XP v počítači již nainstalován a chcete obnovit aktuální data systému Windows XP, zadáním r vyberte možnost opravy a vyjměte disk CD.
- 4 Chcete-li nainstalovat novou kopii operačního systému Windows XP, stisknutím klávesy <Esc> vyberte tuto možnost.
- 5 Stisknutím klávesy <Enter> vyberte zvýrazněný oddíl (doporučeno) a postupujte podle pokynů na obrazovce.

Zobrazí se obrazovka Instalace operačního systému Windows XP a operační systém začne kopírovat soubory a instalovat zařízení. Počítač se několikrát automaticky restartuje.

 **UPOZORNĚNÍ:** Pokud se zobrazí následující zpráva, netiskněte žádnou klávesu: Stisknutím libovolné klávesy zavedte systém z disku CD.

 **POZNÁMKA:** Délka instalace závisí na velikosti pevného disku a rychlosti počítače.

- 6 Po zobrazení obrazovky **Místní a jazyková nastavení** vyberte nastavení vhodná pro vaše umístění a klepněte na tlačítko **Další**.
- 7 Na obrazovce **Přízpůsobit software** zadejte vaše jméno a organizaci (nepovinné) a klepněte na tlačítko **Další**.
- 8 Na obrazovce **Název počítače a heslo správce** zadejte název vašeho počítače (nebo přijměte nabídnutý název) a heslo a klepněte na tlačítko **Další**.
- 9 Pokud se zobrazí obrazovka **Informace o vytáčení**, zadejte požadované informace a klepněte na tlačítko **Další**.
- 10 V okně **Nastavení data a času** zadejte datum, čas a časovou zónu a klepněte na tlačítko **Další**.
- 11 Pokud se zobrazí obrazovka **Nastavení sítě**, klepněte na možnost **Typická** a potom klepněte na tlačítko **Další**.
- 12 Pokud znovu instalujete operační systém Windows XP Professional a jste vyzváni, abyste zadali další informace o konfiguraci sítě, zadejte požadované výběry. Pokud si nejste jistí, jaká nastavení používáte, použijte výchozí výběr.

Instalátor systému Windows XP nainstaluje součásti operačního systému a nakonfiguruje počítač. Počítač se automaticky restartuje.

 **UPOZORNĚNÍ:** Pokud se zobrazí následující zpráva, netiskněte žádnou klávesu: Stisknutím libovolné klávesy zavedte systém z disku CD.

- 13 Po zobrazení obrazovky **Vítejte v systému Microsoft** klepněte na tlačítko **Další**.
- 14 Po zobrazení zprávy **Jakým způsobem bude tento počítač připojen k Internetu?** klepněte na tlačítko **Přeskočit**.
- 15 Po zobrazení obrazovky **Jste připraveni se zaregistrovat u společnosti Microsoft?** vyberte možnost **Nyní ne** a potom klepněte na tlačítko **Další**.
- 16 Po zobrazení obrazovky **Kdo bude používat tento počítač?** můžete zadat až pět uživatelů.
- 17 Klepněte na tlačítko **Další**.
- 18 Klepnutím na tlačítko **Dokončit** dokončete instalaci a vyjměte disk CD.
- 19 Znovu nainstalujte potřebné ovladače pomocídisku CD s *ovladači a nástroji*.
- 20 Znovu nainstalujte antivirový software.
- 21 Znovu nainstalujte programy.

 **POZNÁMKA:** Chcete-li znovu nainstalovat a aktivovat programy sady Microsoft Office nebo Microsoft Works Suite, použijte kód Product Key, který se nachází na zadní straně obalu disku CD Microsoft Office nebo Microsoft Works Suite.

Používání disku CD s ovladači a nástroji

Používání disku CD s *ovladači a nástroji* (též zdrojový disk CD) při práci s operačním systémem Windows:



POZNÁMKA: Chcete-li používat ovladače zařízení a uživatelskou dokumentaci, musíte použít disk CD s *ovladači a nástroji* při práci s operačním systémem Windows.

- 1 Zapněte počítač a nechte zavést operační systém Windows do zobrazení pracovní plochy.
- 2 Vložte disk CD s *ovladači a nástroji* do jednotky CD.

Používáte-li disk CD s *ovladači a nástroji* v tomto počítači poprvé, zobrazí se instalační obrazovka **zdrojového disku CD** se zprávou, že disk CD s *ovladači a nástroji* je připraven zahájit instalaci.

- 3 Pokračujte klepnutím na tlačítko **OK**.
Chcete-li instalaci dokončit, odpovězte na dotazy instalačního programu.
- 4 Na uvítací obrazovce uživatele počítače Dell klepněte na tlačítko **Další**.
- 5 Vyberte příslušný **model systému, operační systém, typ zařízení a téma**.

Ovladače pro počítač

Zobrazení seznamu ovladačů zařízení pro počítač:

- 1 V rozevíracím seznamu **Téma** vyberte položku **Ovladače**.
Disk CD s *ovladači a nástroji* (volitelný) prohledá hardware počítače a operační systém a zobrazí seznam ovladačů pro konfiguraci systému.
- 2 Klepněte na příslušný ovladač a postupujte podle pokynů pro stažení ovladače do počítače.

Chcete-li zobrazit ovladače dostupné pro váš počítač, v rozevíracím seznamu **Téma** klepněte na položku **Ovladače**.

Rejstřík

C

CD

- operační systém, 51
- ovladače a nástroje, 51

chybové zprávy

- diagnostické indikátory, 76
- systémové indikátory, 75
- zvukové signály, 79

D

Dell

- web odborné pomoci, 50
- web odborné pomoci Premier, 51

Dell Diagnostics, 72

Desktop System Software. Viz DSS

diagnostika

- Dell Diagnostics, 72
- disk CD s ovladači a nástroji, 49
- zvukové signály, 79

disk CD s ovladači a nástroji, 49

dokumentace

- disk CD s ovladači a nástroji, 49
- online, 50-51
- Uživatelská příručka, 49
- zařízení, 49

DSS, 49-50

H

hardware

- Dell Diagnostics, 72
- k, 80
- zvukové signály, 79

I

indikátor napájení

- diagnostikování problémů, 75
- vzory, 53, 56, 59

indikátory

- diagnostické, 76
- systém, 75

instalace částí

- neú začnete, 62

K

konflikty

- nekompatibilita softwaru a hardwaru, 80

konflikty přerušení IRQ, 80

kryt skříně

- demontáž, 62

N

nápověda a centrum podpory, 51

nová instalace

- ovladače, 49
- Windows XP, 82

O

obnovení systému, 80

odstraňování problémů

- Dell Diagnostics, 72
- diagnostické indikátory, 76
- konflikty, 80
- nápověda a centrum podpory, 51
- Průvodce při odstraňování problémů, 80
- systémové indikátory, 75
- zvukové signály, 79

operační systém

- CD, 51
- Instalační příručka, 51
- nová instalace Windows XP, 82

ovladače

- nová instalace, 49
- seznam, 85

P

přepínač napětí, 55, 57, 60

problémy. *Viz odstraňování problémů*

Průvodce při potíích s hardwarem, 80

S

Servisní značka, 50

Š

štítek Microsoft Windows, 50

štítky

Microsoft Windows, 50

Servisní značka, 50

Ř

řešení potíí

obnovení počítače do předchozího funkčního stavu, 80

W

Windows XP

Hardware Troubleshooter, 80

instalace, 83

nápověda a centrum podpory, 51

nová instalace, 82

obnovení systému, 80

Průvodce při odstraňování problémů, 80

Z

Zdrojový disk CD. *Viz Disk CD s ovladači a nástroji*

zvukové signály, 79

Dell™ OptiPlex™ GX520

Naslaggids

Modellen DCTR, DCNE, DCSM

www.dell.com | support.dell.com

Opmerkingen, kennisgevingen en waarschuwingen



OPMERKING: Een OPMERKING duidt belangrijke informatie aan voor een beter gebruik van de computer.



KENNISGEVING: Een KENNISGEVING duidt mogelijke beschadiging van de hardware of gegevensverlies aan en geeft aan hoe u dergelijke problemen kunt voorkomen.



LET OP: Een WAARSCHUWING duidt het risico van schade aan eigendommen, lichamelijk letsel of overlijden aan.

Als u een Dell™ computer uit de n-serie hebt aangeschaft, zijn de verwijzingen naar de Microsoft® Windows® besturingssystemen in dit document niet van toepassing.

De *Naslaggids*, cd *Drivers and Utilities* (Hulp- en stuurprogramma's) en besturingssysteemmedia zijn optioneel en worden mogelijk niet met alle computers geleverd.

Afkortingen en acroniemen

Een volledige lijst met afkortingen en acroniemen vindt u in het gedeelte Woordenlijst in de *Handleiding*.

De informatie in dit document kan zonder voorafgaande kennisgeving worden gewijzigd.

© 2005–2006 Dell Inc. Alle rechten voorbehouden.

Reproductie in welke vorm dan ook zonder de schriftelijke toestemming van Dell Inc. is strikt verboden.

Handelsmerken in dit document: *Dell*, *OptiPlex* en het *DELL*-logo zijn handelsmerken van Dell Inc.; *Microsoft* en *Windows* zijn gedeponeerde handelsmerken van Microsoft Corporation; *Intel* en *Pentium* zijn gedeponeerde handelsmerken van Intel Corporation.

Andere handelsmerken en handelsnamen die mogelijk in dit document worden gebruikt, dienen ter aanduiding van de rechthebbenden met betrekking tot de merken en namen of ter aanduiding van hun producten. Dell Inc. claimt op geen enkele wijze enig eigendomsrecht ten aanzien van andere merken of handelsnamen dan haar eigen merken en handelsnamen.

Modellen DCTR, DCNE, DC5M

Augustus 2006

O/N P9738

Rev. A02

Inhoud

Informatie zoeken	93
Systeemaanzichten	96
Mini Tower-computer — vooraanzicht	96
Mini Tower Computer — achteraanzicht	98
PC — vooraanzicht	99
Desktopcomputer — achteraanzicht	101
Small Form Factor-computer — vooraanzicht	102
Small Form Factor-computer — achteraanzicht	103
Connectoren achterpaneel	104
De computerkap verwijderen	106
Voordat u begint	106
Mini Tower Computer	107
Desktopcomputer	109
Small Form Factor Computer	110
Binnen uw computer	111
Mini Tower Computer	111
Pc	112
Small Form Factor-computer	113
De computer instellen	113
Problemen oplossen	116
Dell Diagnostics	116
Systeemplampjes	119
Indicatielampjes	120
PieptonCodes	123
Het uitvoeren van de Dell™-diagnosesoftware voor IDE vaste schijven	124
Software en hardware conflicten oplossen	125
Gebruik van Microsoft® Windows® XP System Restore (systeemherstel)	125
Microsoft® Windows® XP opnieuw installeren	127
De cd met stuur- en hulpprogramma's gebruiken	130
 Register	 131

Informatie zoeken

 **OPMERKING:** Sommige functies zijn mogelijk niet beschikbaar op uw computer of in bepaalde landen.

 **OPMERKING:** Mogelijk werd er bij uw computer bijkomende informatie geleverd.

Waar bent u naar op zoek?

- Een diagnoseprogramma voor de computer
- Stuurprogramma's voor de computer
- Documentatie over mijn computer
- Documentatie over dit apparaat
- DSS (desktopsysteemsoftware)

Hier kunt u het vinden

Cd met stuur- en hulpprogramma's (ook bekend als de ResourceCD)

OPMERKING: De cd *Drivers and Utilities* (Hulp- en stuurprogramma's) is optioneel en wordt mogelijk niet met uw computer meegeleverd.



De documentatie en stuurprogramma's zijn reeds op de computer geïnstalleerd. Met behulp van de cd kunt u stuurprogramma's opnieuw installeren (zie, "De cd met stuur- en hulpprogramma's gebruiken" op pagina 130 Dell Diagnostics (Dell-diagnostiek) uitvoeren (zie "Dell-diagnoseprogramma starten vanaf de Drivers and Utilities CD (stuur- en hulpprogramma's-cd)" op pagina 117) of de documentatie raadplegen.

Mogelijk bevat de cd leesmij-bestanden met de laatst beschikbare informatie over technische wijzigingen aan de computer of geavanceerd technisch naslagmateriaal voor technici en gevorderde gebruikers.

OPMERKING: Updates van de stuurprogramma's en documentatie vindt u op support.dell.com.

-
- Updates en patches voor het besturingssysteem

Desktop System Software (DSS)

Te vinden op de cd met *stuur- en hulpprogramma's* en de supportwebsite van Dell op support.dell.com.

-
- Garantie-informatie
 - Algemene voorwaarden (alleen V.S.)
 - Veiligheidsinstructies
 - Informatie over regelgeving
 - Ergonomische informatie
 - Licentieovereenkomst voor eindgebruikers

Productinformatiegids Dell™



-
- Onderdelen verwijderen en vervangen
 - Specificaties
 - Systeeminstellingen configureren
 - Problemen vaststellen en oplossen

Handleiding

Beschikbaar in het Microsoft® Windows® XP Help- en ondersteuningscentrum:

- 1 Klik op de knop **Start** en klik vervolgens op **Help and Support** (Help en ondersteuning).
- 2 Klik op **User's and system guides** (Gebruikers- en systeemhandleidingen) en op **User's guides** (Gebruikershandleidingen).

De *Handleiding* is ook beschikbaar op de optioneel *Drivers and Utilities* cd.

Waar bent u naar op zoek?

- Servicelabel en express-servicecode
- Microsoft Windows-licentielabel

- Oplossingen — Hints en tips voor probleemoplossing, artikelen van technici, on line cursussen, vaak gestelde vragen
- Community — on line discussies met andere gebruikers van Dell-producten
- Upgrades— upgrade-informatie voor onderdelen als het geheugen, de vaste schijf en het besturingssysteem
- Klantendienst — Contactgegevens, de status van herstellingsverzoeken en bestellingen, informatie over garanties en herstellingen
- Service en ondersteuning — De status van herstellingsverzoeken, support-historiek, het servicecontract, on line-discussies met medewerkers van de technische ondersteuning
- Referentie — Computerdocumentatie, informatie over computerinstellingen, productspecificaties en white papers
- Downloads — Geautoriseerde stuurprogramma's, patches en software-updates
- Desktop System Software (DSS) — Als u het besturingssysteem voor uw computer opnieuw installeert, moet u ook het hulpprogramma voor DSS opnieuw installeren. DSS biedt essentiële updates voor uw besturingssysteem en ondersteuning voor Dell™ 3.5-inch USB-diskettestations, Intel® Pentium® M-processors, optische schijven en USB-apparaten. DSS is nodig om uw Dell-computer correct te laten werken. Deze software detecteert automatisch uw computer en besturingssysteem en installeert de updates die op uw configuratie van toepassing zijn.

Hier kunt u het vinden**Service Tag and Microsoft Windows License**

Deze labels bevinden zich op de computer.

- Maak gebruik van het servicelabel om uw computer te identificeren als u gebruikmaakt van support.dell.com of contact opneemt met de technische ondersteuning.
- Voer de express-servicecode in zodat uw telefonisch verzoek naar de juiste medewerker van de technische ondersteuning wordt doorgeleid.

**Dell Support-website — support.dell.com**

OPMERKING: Selecteer uw regio om de juiste support-website weer te geven.

De Dell Support-website biedt verschillende on line hulpprogramma's, waaronder:



- Problemen oplossen — Hints en tips, artikelen van technici en on line cursussen
- Upgrades — upgrade-informatie voor onderdelen als het geheugen, de vaste schijf en het besturingssysteem
- Services and Warranties (Service en garantie) — Contactgegevens, orderstatus, garantie en reparatiegegevens
- Downloads (Downloads) — stuurprogramma's, patches en software-updates
- Gebruikshandleidingen — Computerdocumentatie en productspecificaties

Waar bent u naar op zoek?	Hier kunt u het vinden
<ul style="list-style-type: none"> • Statusoverzicht van service-oproepen en ondersteuningsgeschiedenis • Belangrijkste technische punten voor deze computer • Veelgestelde vragen • Bestanden downloaden • Details over de configuratie van de computer • Servicecontract voor de computer 	<p>Dell Premier Support Website (Website Dell Premier Support)—premiersupport.dell.com</p> <p>De Dell Premier Support-website is speciaal bedoeld voor klanten werkzaam bij bedrijven, de overheid en in het onderwijs. Deze website is in sommige regio's mogelijk niet beschikbaar.</p>
<ul style="list-style-type: none"> • Met Windows XP werken • Documentatie voor de computer • Documentatie voor apparaten (als een modem) 	<p>Help en ondersteuning van Windows</p> <ol style="list-style-type: none"> 1 Klik op de knop Start en klik vervolgens op Help and Support (Help en ondersteuning). 2 Geef met een of meer woorden een beschrijving van het probleem en klik vervolgens op het pijlpictogram. 3 Klik op het onderwerp dat uw probleem beschrijft. 4 Volg de instructies op het scherm.
<ul style="list-style-type: none"> • Het besturingssysteem opnieuw installeren 	<p>Besturingssysteem-CD</p> <p>OPMERKING: De <i>besturingssysteem</i>-cd is optioneel en wordt mogelijk niet met de computer meegeleverd.</p> <p>Het besturingssysteem is reeds op de computer geïnstalleerd. Gebruik als u het besturingssysteem opnieuw gaat installeren de <i>Operating System CD</i> (Besturingssysteem-cd). Zie uw online <i>Handleiding</i> voor instructies.</p> <div data-bbox="629 986 829 1187" data-label="Image"> </div> <p>Gebruik na het opnieuw installeren van het besturingssysteem de optionele <i>cd Drivers and Utilities</i> (Stuur- en hulpprogramma's) om de stuurprogramma's voor de met de computer meegeleverde apparaten opnieuw te installeren. Het productsleutel-label voor het besturingssysteem bevindt zich op de computer.</p> <p>OPMERKING: De kleur van de cd is afhankelijk van het besturingssysteem dat u hebt besteld.</p>
<ul style="list-style-type: none"> • Verplichte modelgegevens en chassis-type 	<ul style="list-style-type: none"> • DCTR — Mini tower-chassis • DCNE — Desktop-chassis • DCSM — Smal model factorchassis

Systemaanzichten

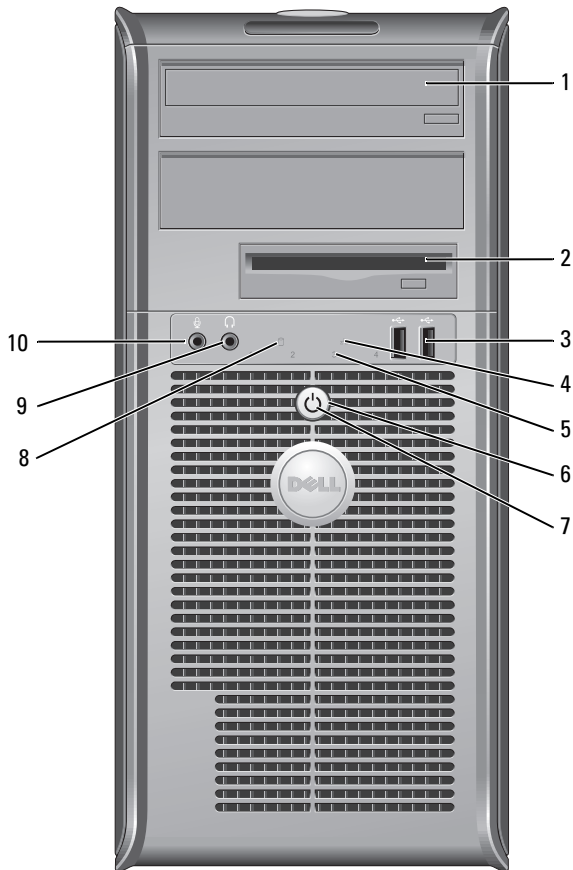
Mini Tower-computer — vooraanzicht



1	cd/dvd-station	Plaats een cd of dvd (indien van toepassing) in dit station.
2	diskteststation	Plaats een diskette in dit station.
3	USB 2.0-ingangen (2)	Sluit USB-apparaten zoals een muis, toetsenbord, geheugenstick, printer, joystick en computerspeakers op een van de USB-ingangen aan. U wordt aangeraden om de USB-ingangen op het achterpaneel te gebruiken voor apparaten die normaliter aangesloten blijven, zoals printers en toetsenborden.
4	LAN-indicatielampje	Dit lichtje geeft aan dat een LAN-(netwerk)verbinding is geactiveerd.
5	diagnostieklampjes	Met behulp van deze lichtjes kunt u computerproblemen oplossen op basis van de diagnostische code. Raadpleeg "Indicatielampjes" op pagina 120 voor meer informatie.
6	aan/uit-knop	Druk op deze knop om de computer uit te zetten.  KENNISGEVING: Om het verlies van gegevens te voorkomen, moet u de computer niet uitzetten door de aan/uit-knop gedurende een periode van 6 seconden of langer ingedrukt te houden. U moet de computer daarentegen uitschakelen via het besturingssysteem.  KENNISGEVING: Als ACPI is geactiveerd voor uw besturingssysteem, zal de computer worden uitgezet door het besturingssysteem als u op de aan/uit-knop drukt.
7	stroomlampje	Het stroomlampje licht op en knippert of blijft branden om verschillende werkstanden aan te geven: <ul style="list-style-type: none"> • Geen lichtje — De computer staat uit. • Aanhoudend groen — De computer bevindt zich in een normale werkstand. • Groen knipperend — De computer bevindt zich in een energiebesparende stand. • Knipperend of aanhoudend oranje — Zie "Power Problems" (problemen met de stroomvoorziening) in de on line <i>Handleiding</i>. <p>Om een energiebesparende stand te verlaten drukt u op de aan/uit-knop of gebruikt u het toetsenbord of de muis als deze zijn ingesteld als wekapparaten in Windows Hardwarebeheer. Raadpleeg voor meer informatie over slaapstanden en het verlaten van een energiebesparende stand "Power Management" (Energiebeheer) in de on line <i>Handleiding</i>.</p> <p>Raadpleeg "Systeemplampjes" op pagina 119 voor een beschrijving van stroomlichtpatronen die u kunnen helpen om computerproblemen op te lossen.</p>
8	activiteitslampje vaste schijf	Dit licht knippert bij activiteit op de vaste schijf.
9	connector koptelefoon	Gebruik de ingang voor de koptelefoon om koptelefoons en de meeste typen speakers aan te sluiten.
10	microfoonconnector	Gebruik de microfooningang om een microfoon aan te sluiten.

Mini Tower Computer — achteraanzicht

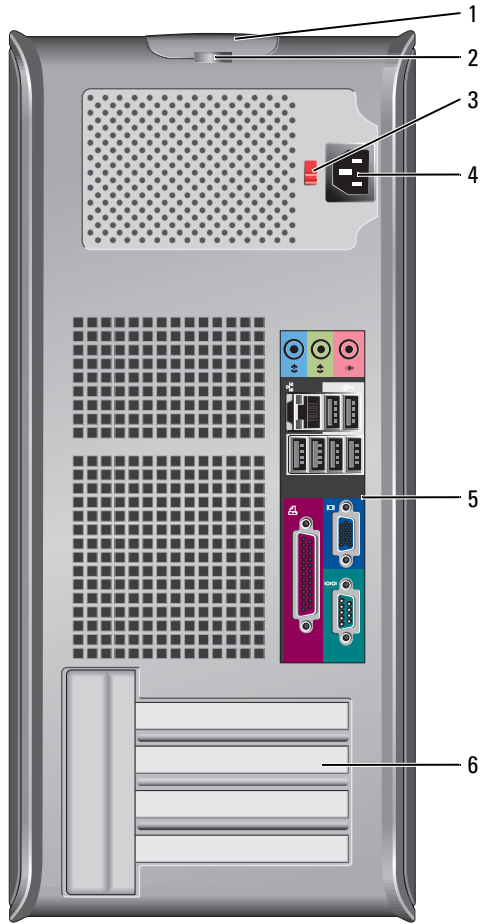

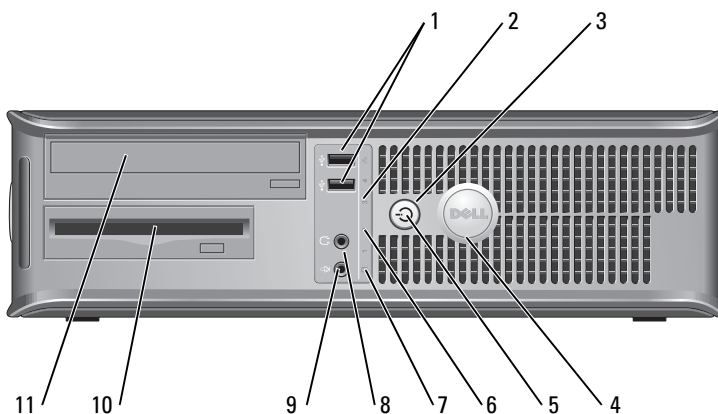

1	kapontgrendelingsmechanisme	Met dit ontgrendelingsmechanisme kunt u de computerkap openen.
2	hangslotbeugel	Breng een hangslot aan om de computerkap te vergrendelen.
3	voltagekeuzeschakelaar	Uw computer is voorzien van een handmatige voltagekeuzeschakelaar. U voorkomt schade aan computers met een handmatige voltagekeuzeschakelaar door de schakelaar op het voltage te zetten dat het meest overeenkomt met de wisselstroom die op uw locatie beschikbaar is.
		➡ KENNISGEVING: In Japan moet de voltagekeuzeschakelaar worden ingesteld op 115-V.
		Ook moet u ervoor zorgen dat de stroomvereisten voor de monitor en gekoppelde apparaten overeenkomen met de voor uw locatie beschikbare wisselstroom.
4	stroomaansluiting	Sluit de stroomkabel op deze ingang aan.
5	verbindingen op het achterpaneel	Sluit seriële, USB- en andere apparaten op de juiste ingang aan.
6	kaartsleuven	U hebt toegang tot de ingangen van alle geïnstalleerde PCI- en PCI Express-kaarten.

PC — vooraanzicht



1	USB 2.0-ingangen (2)	Sluit USB-apparaten zoals een muis, toetsenbord, geheugenstick, printer, joystick en computerspeakers op een van de USB-ingangen aan. U wordt aangeraden om de USB-ingangen op het achterpaneel te gebruiken voor apparaten die normaliter aangesloten blijven, zoals printers en toetsenborden.
2	LAN-indicatielampje	Dit lampje geeft aan dat een LAN-(netwerk)verbinding is geactiveerd.

3	aan/uit-knop	Druk op deze knop om de computer uit te zetten.
		 KENNISGEVING: Om het verlies van gegevens te voorkomen, moet u de computer niet uitzetten door de aan/uit-knop gedurende een periode van 6 seconden of langer ingedrukt te houden. U moet de computer daarentegen uitschakelen via het besturingssysteem.
		 KENNISGEVING: Als ACPI is geactiveerd voor uw besturingssysteem, zal de computer worden uitgezet door het besturingssysteem als u op de aan/uit-knop drukt.
4	Dell-logo	Het logo kan al naar gelang de opstelling van de computer worden gedraaid. Om het logo te roteren moet u uw vingers om de rand van het logo plaatsen, stevig drukken en het logo verdraaien. U kunt het logo ook draaien met behulp van de inkeping onderaan het logo.
5	stroomlampje	<p>Dit lichtje gaat aan en knippert of blijft gelijkmatig branden om verschillende bedrijfsmodi aan te geven:</p> <ul style="list-style-type: none"> • Geen lichtje — De computer staat uit. • Aanhoudend groen — De computer bevindt zich in een normale werkstand. • Groen knipperend — De computer bevindt zich in een energiebesparende stand. • Aanhoudend oranje of oranje knipperend — Zie "Power Problems" (problemen met de stroomvoorziening) in de on line <i>Handleiding</i>. <p>Om een energiebesparende stand te verlaten drukt u op de aan/uit-knop of gebruikt u het toetsenbord of de muis als deze zijn ingesteld als wekapparaten in Windows Hardwarebeheer. Raadpleeg voor meer informatie over slaapstanden en het verlaten van een energiebesparende stand "Power Management" (Energiebeheer) in de on line <i>Handleiding</i>.</p> <p>Raadpleeg "Systeemplampjes" op pagina 119 voor een beschrijving van stroomlichtpatronen die u kunnen helpen om computerproblemen op te lossen.</p>
6	diagnostieklampjes	Met behulp van deze lampjes kunt u een computerprobleem oplossen op basis van de diagnostische code. Raadpleeg "Indicatielampjes" op pagina 120 voor meer informatie.
7	activiteitslampje vaste schijf	Dit lampje knippert als de vaste schijf in gebruik is.
8	connector koptelefoon	Gebruik de ingang voor de koptelefoon om koptelefoons en de meeste typen speakers aan te sluiten.
9	microfoonconnector	Gebruik de microfooningang om een microfoon aan te sluiten.
10	diskettestation	Plaats een diskette in dit station.
11	cd/dvd-station	Plaats een cd of dvd (indien van toepassing) in dit station.

Desktopcomputer — achteraanzicht

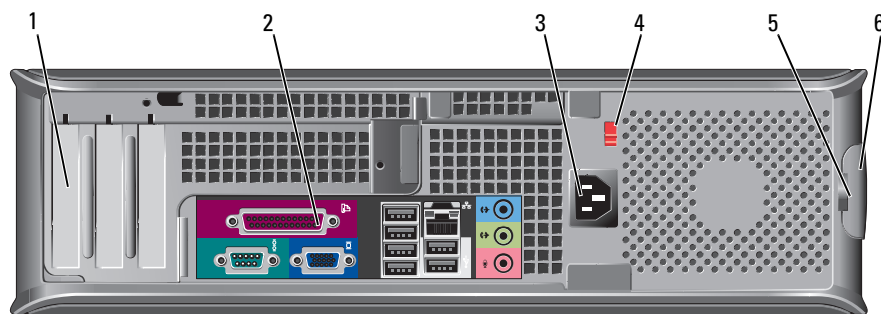

1	kaartsleuven	U hebt toegang tot de ingangen van alle geïnstalleerde PCI- en PCI Express-kaarten.
2	verbindingen op het achterpaneel	Sluit seriële, USB- en andere apparaten op de juiste ingang aan.
3	stroomaansluiting	Sluit de stroomkabel op deze ingang aan.
4	voltagekeuzeschakelaar	Uw computer is uitgerust met een handmatige voltagekeuzeschakelaar. U voorkomt schade aan computers met een handmatige voltagekeuzeschakelaar door de schakelaar op het voltage te zetten dat het meest overeenkomt met de wisselstroom die op uw locatie beschikbaar is. ➡ KENNISGEVING: In Japan moet de voltagekeuzeschakelaar worden ingesteld op 115-V. Ook moet u ervoor zorgen dat de stroomvereisten voor de monitor en gekoppelde apparaten overeenkomen met de voor uw locatie beschikbare wisselstroom.
5	hangslotbeugel	Breng een hangslot aan om de computerkap te vergrendelen.
6	kapontgrendelingsmechanisme	Gebruik dit ontgrendelingsmechanisme om de computerkap te openen.

Small Form Factor-computer — vooraanzicht

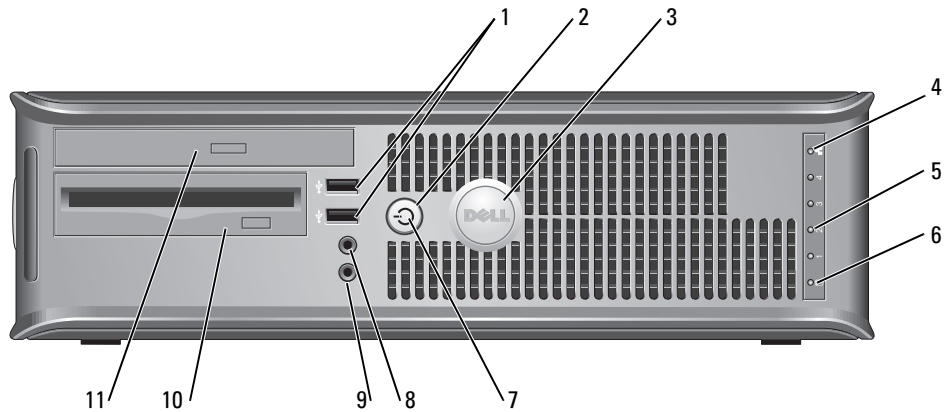

1	USB 2.0-ingangen (2)	Sluit USB-apparaten zoals een muis, toetsenbord, geheugenstick, printer, joystick en computerspeakers op een van de USB-ingangen aan. U wordt aangeraden om de USB-ingangen op het achterpaneel te gebruiken voor apparaten die normaliter aangesloten blijven, zoals printers en toetsenborden.
2	aan/uit-knop	Druk op deze knop om de computer uit te zetten. <p>➔ KENNISGEVING: Om het verlies van gegevens te voorkomen, moet u de computer niet uitzetten door de aan/uit-knop gedurende een periode van 6 seconden of langer ingedrukt te houden. U moet de computer daarentegen uitschakelen via het besturingssysteem.</p> <p>➔ KENNISGEVING: Als ACPI is geactiveerd voor uw besturingssysteem, zal de computer worden uitgezet door het besturingssysteem als u op de aan/uit-knop drukt.</p>
3	Dell-logo	Het logo kan al naar gelang de opstelling van de computer worden gedraaid. Om het logo te draaien moet u uw vingers rond de buitenkant van het logo plaatsen, stevig drukken en het logo draaien. U kunt het logo ook draaien met behulp van de inkeping onderaan het logo.
4	LAN-indicatielampje	Dit lampje geeft aan dat een LAN-(netwerk)verbinding is geactiveerd.
5	diagnostieklampjes	Met behulp van deze lampjes kunt u een computerprobleem oplossen op basis van de diagnostische code. Raadpleeg "Indicatielampjes" op pagina 120 voor meer informatie.
6	activiteitslampje vaste schijf	Dit lampje knippert als de vaste schijf in gebruik is.

7	stroomlampje	<p>Licht op en knippert of blijft branden om verschillende werkstanden aan te geven:</p> <ul style="list-style-type: none"> • Geen lichtje — De computer staat uit. • Aanhoudend groen — De computer bevindt zich in een normale werkstand. • Groen knipperend — De computer bevindt zich in een energiebesparende stand. • Aanhoudend oranje of oranje knipperend — Zie "Power Problems" (problemen met de stroomvoorziening) in de on line <i>Handleiding</i>. <p>Om een energiebesparende stand te verlaten drukt u op de aan/uit-knop of gebruikt u het toetsenbord of de muis als deze zijn ingesteld als wekapparaten in Windows Hardwarebeheer. Meer informatie over slaapstanden en het verlaten van een energiebesparende stand vindt u in het gedeelte "Energiebeheer" in de on line <i>Handleiding</i>.</p> <p>Raadpleeg "Systeemplampjes" op pagina 119 voor een beschrijving van stroomlichtpatronen die u kunnen helpen om computerproblemen op te lossen.</p>
8	connector koptelefoon	Gebruik de ingang voor de koptelefoon om koptelefoons en de meeste typen speakers aan te sluiten.
9	microfoonconnector	Gebruik de microfooningang om een microfoon aan te sluiten.
10	diskettestation	Plaats een diskette in dit station.
11	cd/dvd-station	Plaats een cd of dvd (indien van toepassing) in dit station.

Small Form Factor-computer — achteraanzicht

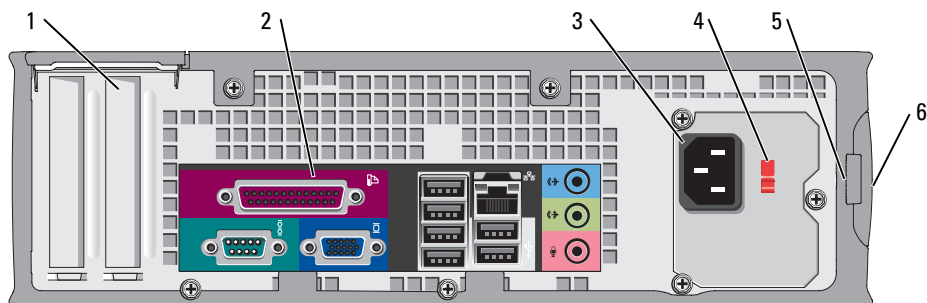

1	kaartsleuven	U hebt toegang tot de ingangen van alle geïnstalleerde PCI- en PCI Express-kaarten.
2	verbindingen op het achterpaneel	Sluit seriële, USB- en andere apparaten op de juiste ingang aan.
3	stroomaansluiting	Sluit de stroomkabel aan op deze ingang.

4	voltagekeuzeschakelaar	Uw computer is voorzien van een handmatige voltagekeuzeschakelaar.
U voorkomt schade aan computers met een handmatige voltagekeuzeschakelaar door de schakelaar op het voltage te zetten dat het meest overeenkomt met de wisselstroom die op uw locatie beschikbaar is.		
<p>➡ KENNISGEVING: In Japan moet de voltagekeuzeschakelaar worden ingesteld op 115-V.</p>		
Ook moet u ervoor zorgen dat de stroomvereisten voor de monitor en gekoppelde apparaten overeenkomen met de voor uw locatie beschikbare wisselstroom.		
5	hangslotbeugel	Breng een hangslot aan om de computerkap te vergrendelen.
6	kapontgrendelingsmechanisme	Gebruik dit ontgrendelingsmechanisme om de computerkap te openen.

Connectoren achterpaneel

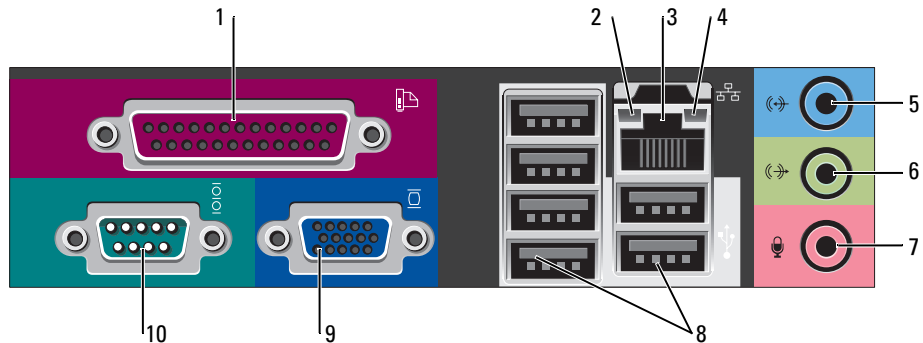

1	parallele connector	Sluit parallele apparaten zoals een printer aan op de parallele ingang. Als u over een USB-printer beschikt, moet u deze aansluiten op een USB-ingang.
<p>OPMERKING: De geïntegreerde parallele ingang wordt automatisch gedeactiveerd als de computer een geïnstalleerde kaart detecteert die een parallele ingang bevat die op hetzelfde adres is geconfigureerd. Raadpleeg voor meer informatie het gedeelte "System Setup Options" (systeeminstallatieopties) in de online <i>handleiding</i>.</p>		
2	lampje verbindingintegriteit	<ul style="list-style-type: none"> • Groen — Er is een succesvolle verbinding tussen een 10 Mbps-netwerk en de computer. • Oranje — Er is een succesvolle verbinding tussen een 100 Mbps-netwerk en de computer. • Geel — Er is een succesvolle verbinding tussen een 1 Gbps-(of 1000 Mbps)-netwerk en de computer. • Uit — De computer detecteert geen fysieke verbinding met het netwerk.

3	ingang netwerkadapter	<p>Om de computer aan te sluiten op een netwerk of breedbandapparaat moet u een uiteinde van de netwerkkabel aansluiten op een netwerkcontact of een netwerk- of breedbandapparaat. Sluit het andere gedeelte van de netwerkkabel aan op de netwerkadapteringang op het achterpaneel van de computer. Een klikgeluid geeft aan dat de netwerkkabel goed vastzit.</p> <p>OPMERKING: Sluit geen telefoonkabel aan op de netwerkingang.</p> <p>Bij computers met een netwerkadapterkaart moet u de ingang op de kaart gebruiken.</p> <p>U wordt aangeraden om Category 5-bedrading en -ingangen voor uw netwerk te gebruiken. Als u toch gebruikmaakt van Category 3-bedrading, moet u de netwerksnelheid naar 10 Mbps forceren om een betrouwbare werking te garanderen.</p>
4	netwerkactiviteitslampje	Dit licht knippert geel als de computer netwerkgegevens uitzendt of ontvangt. Als gevolg van een hoog netwerkvolume kan het lijken of dit lampje aanhoudend brandt.
5	line-in-ingang	<p>Gebruik de blauwe line-in-ingang om een opname-/afspeelapparaat zoals een cassettespeler, cd-speler of videorecorder te sluiten.</p> <p>Op computers met een geluidskaart moet u de ingang op de kaart gebruiken.</p>
6	lijn uit-ingang	<p>Gebruik de groene line-out-ingang om koptelefoons en de meeste type speakers met geïntegreerde versterkers aan te sluiten.</p> <p>Op computers met een geluidskaart moet u de ingang op de kaart gebruiken.</p>
7	microfoonconnector	<p>Gebruik de roze microfooningang om een pc-microfoon aan te sluiten voor spraak- of muziekinput voor geluids- of telefoniesoftware.</p> <p>Op computers met een geluidskaart moet u de ingang op de kaart gebruiken.</p>
8	USB 2.0-ingangen (6)	Sluit USB-apparaten zoals een muis, toetsenbord, geheugenstick, printer, joystick en computerspeakers op een van de USB-ingangen aan.
9	video-ingang	<p>Sluit de kabel van de VGA-compatibele monitor aan op de blauwe ingang.</p> <p>OPMERKING: Als u een optionele grafische kaart hebt aangeschaft, zal deze ingang zijn bedekt met een deksel. Sluit de monitor aan op de ingang van de grafische kaart. Verwijder het deksel niet.</p> <p>OPMERKING: Als u een grafische kaart gebruikt die ondersteuning biedt voor twee monitors, moet u de y-kabel gebruiken die met uw computer werd meegeleverd.</p>
10	seriële connector	<p>Sluit een serieel apparaat zoals een handheld apparaat op de seriële poort aan. De standaardtoewijzingen zijn COM1 voor seriële ingang 1 en COM2 voor seriële ingang 2.</p> <p>Raadpleeg voor meer informatie het gedeelte "System Setup Options" (systeeminstallatieopties) in de online <i>Handleiding</i>.</p>

De computerkap verwijderen

 **LET OP:** Voordat u met een van de procedures in dit gedeelte begint, moet u de veiligheidsinstructies in de *Productinformatiegids* raadplegen.

 **LET OP:** Bescherm uzelf tegen elektrische schokken door altijd de computer van het stopcontact lost te koppelen voordat u de kap opent.

Voordat u begint

 **KENNISGEVING:** Om gegevensverlies te voorkomen, moet u open bestanden opslaan en sluiten en alle geopende programma's sluiten voordat u de computer uitzet.

- 1 Sluit het besturingssysteem af:
 - a Bewaar en sluit alle open bestanden, sluit alle geopende programma's, klik op de **Start**-knop en vervolgens op **Computer uitzetten**.
 - b Klik in het venster **Computer uitzetten** op **Uitzetten**.

De computer schakelt uit nadat het besturingssysteem volledig is afgesloten.

- 2 Controleer of de computer en alle daaraan gekoppelde apparaten uit staan. Als de computer en gekoppelde apparaten niet automatisch worden uitgezet als u het besturingssysteem afsluit, moet u deze nu uit zetten.

Voordat u binnen de computer gaat werken

Volg de onderstaande veiligheidsrichtlijnen om uw eigen veiligheid te garanderen en de computer en werkomgeving te beschermen tegen mogelijke schade.

 **LET OP:** Voordat u met een van de procedures in dit gedeelte begint, moet u de veiligheidsinstructies in de *Productinformatiegids* raadplegen.

 **KENNISGEVING:** Alleen een bevoegde onderhoudsmonteur mag reparaties aan uw computer uitvoeren. Schade als gevolg van onderhoudswerkzaamheden die niet door Dell zijn goedgekeurd, valt niet onder de garantie.

 **KENNISGEVING:** Maak een kabel los door aan de connector of aan de kabelontlastingslus te trekken en niet aan de kabel zelf. Sommige kabels zijn voorzien van een connector met borglippen. Als u dit type kabel loskoppelt, moet u de borglippen ingedrukt houden voordat u de kabel verwijdert. Als u de connectoren van elkaar los trekt, moet u ze op evenwijdige wijze uit elkaar houden om te voorkomen dat een van de connectorpennen wordt verbogen. Ook moet u voordat u een kabel verbindt controleren of beide connectors op juiste wijze zijn opgesteld en uitgelijnd.

Om schade aan de computer te voorkomen moet u de volgende instructies opvolgen voordat u binnen de computer gaat werken.

- 1 Zet de computer uit als deze nog niet uit stond.

 **KENNISGEVING:** Om een netwerkkabel te ontkoppelen moet u de kabel van de computer loskoppelen en deze vervolgens van het netwerkcontact loskoppelen.

- 2 Ontkoppel alle telefoon- of telecommunicatiekabels van de computer.

3 Ontkoppel de computer en alle daarop aangesloten apparaten van hun stopcontacten en druk op de aan/uit-knop om het moederbord te aarden.

4 Verwijder de computerhouder, indien aanwezig.



LET OP: Bescherm uzelf tegen elektrische schokken door altijd de computer van het stopcontact los te koppelen voordat u de kap opent.



KENNISGEVING: Raak een component pas aan nadat u zich hebt geaard door een ongeverfd metalen oppervlak van het chassis aan te raken, zoals het metaal rondom de openingen voor de kaarten aan de achterkant van de computer. Raak terwijl u bezig bent af en toe een ongeverfd metalen oppervlak van het chassis aan om statische elektriciteit af te voeren die interne componenten kan beschadigen.

Mini Tower Computer



KENNISGEVING: Raak een component pas aan nadat u zich hebt geaard door een ongeverfd metalen oppervlak van het chassis aan te raken. Raak terwijl u bezig bent af en toe een ongeverfd metalen oppervlak van het chassis aan om statische elektriciteit af te voeren die interne componenten kan beschadigen.

1 Volg de instructies in het gedeelte "Voordat u begint" op pagina 106.

2 Als u een hangslot hebt aangebracht op de hangslotbeugel op het achterpaneel, moet u het hangslot verwijderen.

3 Leg de computer op zijn kant zoals in de volgende afbeelding is weergegeven.

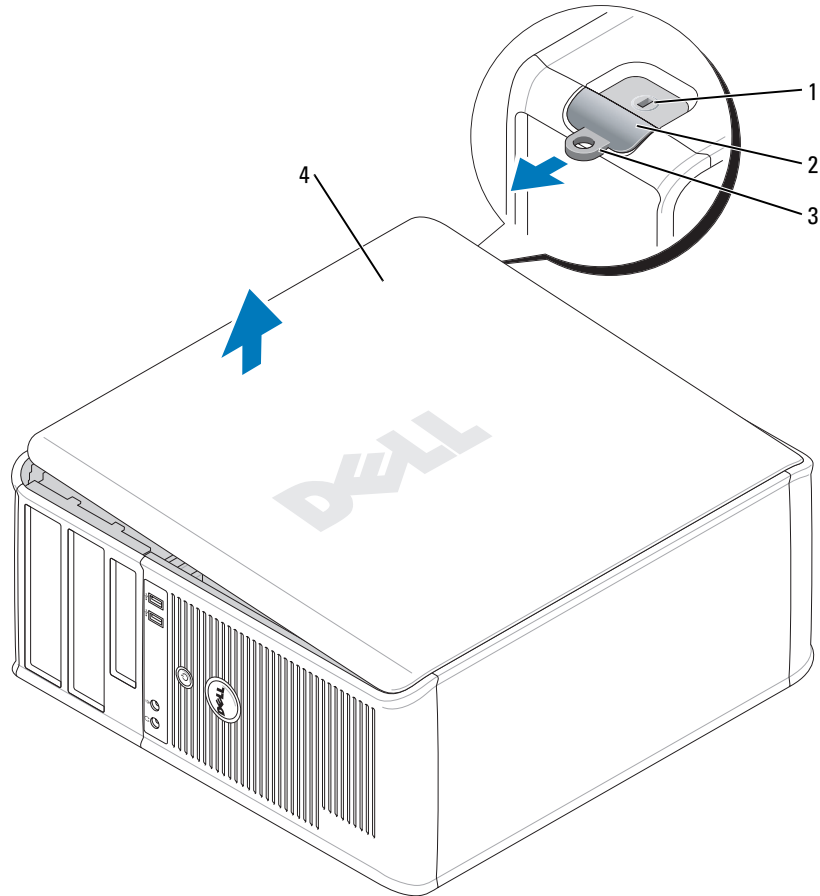

- | | |
|---|------------------------------|
| 1 | sleuf voor beveiligingskabel |
| 2 | kapontgrendelingsmechanisme |
| 3 | hangslotbeugel |
| 4 | computerkap |

- 4 Schuif het kapontgrendelingsmechanisme naar achteren terwijl u de kap optilt.
- 5 Houd de uiteinden van de computerkap vast en draai de kap naar boven door de onderste scharnieren als steunpunten te gebruiken.
- 6 Maak de kap los van de scharnieren en leg deze opzij op een schoon, niet-schurend oppervlak.

Desktopcomputer

- ➔ KENNISGEVING:** Raak een component pas aan nadat u zich hebt geaard door een ongeverfd metalen oppervlak van het chassis aan te raken. Raak terwijl u bezig bent af en toe een ongeverfd metalen oppervlak van het chassis aan om statische elektriciteit af te voeren die interne componenten kan beschadigen.
- 1 Volg de instructies in het gedeelte "Voordat u begint" op pagina 106.
 - 2 Als u een hangslot hebt aangebracht op de hangslotbeugel op het achterpaneel, moet u het hangslot verwijderen.
 - 3 Schuif het kapontgrendelingsmechanisme naar achteren terwijl u de kap optilt.
 - 4 Houd de uiteinden van de computerkap vast en draai de kap naar boven door de onderste scharnieren als steunpunten te gebruiken.
 - 5 Maak de kap los van de scharnieren en leg deze opzij op een schoon, niet-schurend oppervlak.

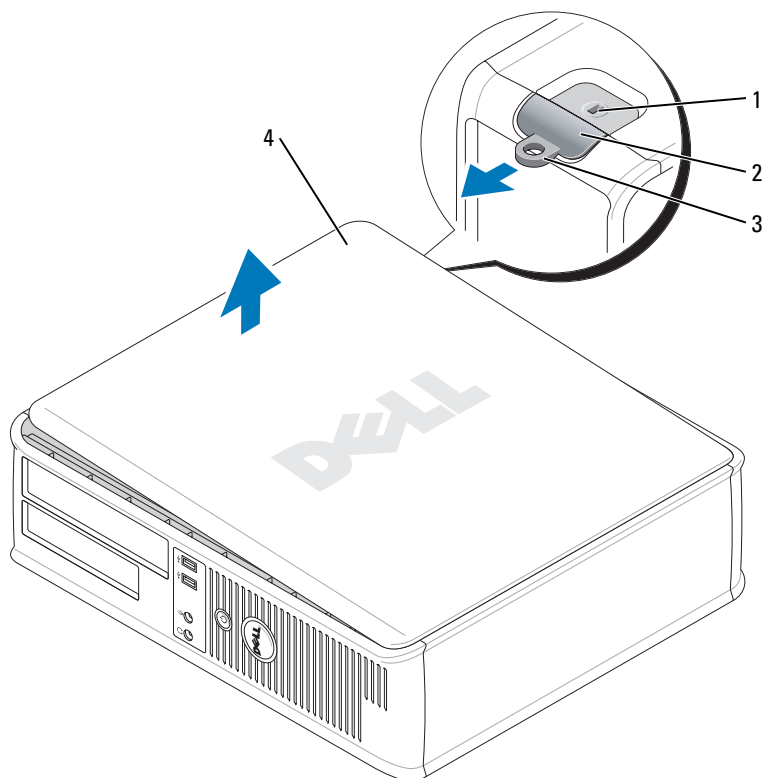

- | | |
|---|------------------------------|
| 1 | sleuf voor beveiligingskabel |
| 2 | kapontgrendelingsmechanisme |
| 3 | hangslotbeugel |
| 4 | computerkap |

Small Form Factor Computer

➔ KENNISGEVING: Raak een component pas aan nadat u zich hebt geaard door een ongeverfd metalen oppervlak van het chassis aan te raken. Raak terwijl u bezig bent af en toe een ongeverfd metalen oppervlak van het chassis aan om statische elektriciteit af te voeren die interne componenten kan beschadigen.

- 1 Volg de instructies in het gedeelte "Voordat u begint" op pagina 106.
- 2 Als u een hangslot hebt aangebracht op de hangslotbeugel op het achterpaneel, moet u het hangslot verwijderen.
- 3 Schuif het kapontgrendelingsmechanisme naar achteren terwijl u de kap optilt.
- 4 Houd de uiteinden van de computerkap vast en draai de kap naar boven door de onderste scharnieren als steunpunten te gebruiken.
- 5 Maak de kap los van de scharnieren en leg deze opzij op een schoon, niet-schurend oppervlak.

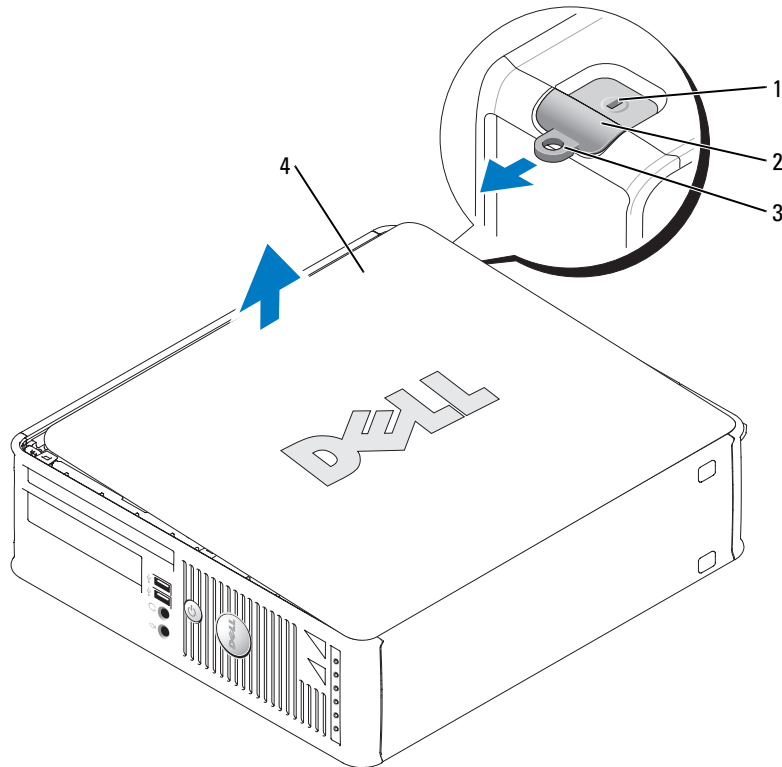

- | | |
|---|------------------------------|
| 1 | sleuf voor beveiligingskabel |
| 2 | kapontgrendelingsmechanisme |
| 3 | hangslotbeugel |
| 4 | computerkap |

Binnen uw computer

Mini Tower Computer

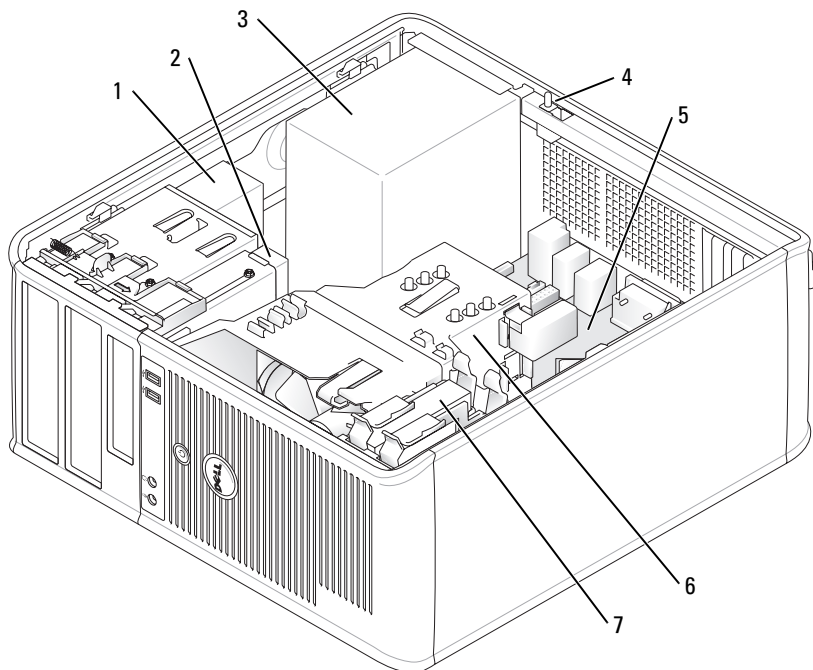

1	cd/dvd-station	5	moederbord
2	diskette station	6	warmteafleiding
3	voeding	7	vaste schijf
4	chassisintrusieschakelaar		

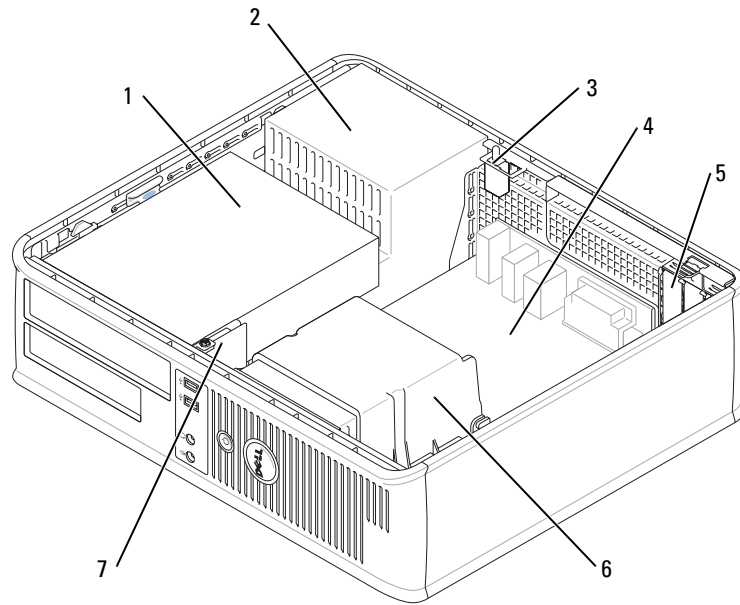
Pc

1	stationhouder (cd-/dvd-station, diskteststation of vaste schijf)	5	twee lage sleuven voor PCI-kaarten U kunt desgewenst een PCI-verhogingskaart installeren die een lage PCI-sleuf omzet in twee sleuven met de normale hoogte. Er zijn in totaal drie kaartsleuven beschikbaar: een lage en twee normale kaarsleuven.
2	voeding	6	warmteafleiding
3	chassintrusieschakelaar	7	I/O-voorpaneel
4	moederbord		

Small Form Factor-computer

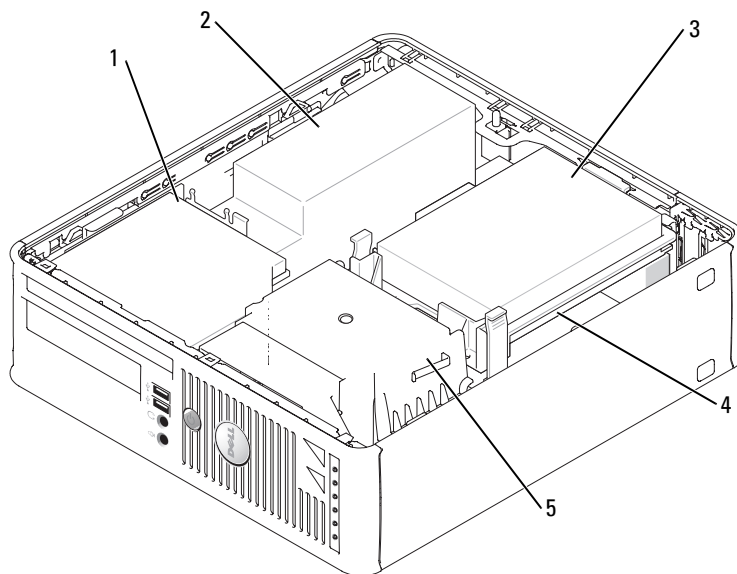

1	cd/dvd-station	4	moederbord
2	stroomtoevoer en ventilator	5	warmteafleiding
3	vaste schijf		

De computer instellen

! **LET OP:** Voordat u met een van de procedures in deze sectie uitvoert, dient u de veiligheidsinstructies in de *Productinformatiegids* te volgen.

➔ KENNISGEVING: Als in uw computer een uitbreidingskaart is geïnstalleerd (bijvoorbeeld een modemkaart), dient u de juiste kabel op de kaart zelf aan te sluiten, *niet* op de connector op het achterpaneel.

➔ KENNISGEVING: Om de bedrijfstemperatuur van de computer op peil te houden, moet u ervoor zorgen dat u de computer niet te dicht bij een muur of ander opslagcompartiment plaatst die de luchtcirculatie rond het chassis kan hinderen.

U dient alle stappen uit te voeren om de computer goed te installeren. Zie de bijbehorende afbeeldingen achter de instructies.

- 1 Sluit het toetsenbord en de muis aan.

 **KENNISGEVING:** Probeer in geen geval tegelijkertijd een PC/2-muis en een USB-muis te gebruiken.

- 2 Sluit de modem of de netwerkkabel aan.

Sluit de netwerkkabel, niet de telefoonlijn, aan op de netwerkingang. Als u over een optionele modem beschikt, moet u de telefoonlijn op de modem aansluiten.

 **KENNISGEVING:** Sluit geen modemkabel op de verbinding voor de netwerkadapter aan. Het voltage van telefooncommunicatie kan schade veroorzaken aan de netwerkadapter.

- 3 Sluit de monitor aan.

Lijn de monitorkabel zorgvuldig uit en breng deze voorzichtig aan om te voorkomen dat connectorpinnen gebogen raken. Draai de schroefjes op de kabelconnectoren vast.

 **OPMERKING:** Bij sommige monitoren bevindt de videoingang zich onder aan de achterzijde van het beeldscherm. Zie de documentatie die bij de monitor is meegeleverd voor de locaties van de aansluitpunten.

- 4 Sluit de speakers aan.

- 5 Sluit de stroomkabels aan op de computer, monitor en apparaten en sluit de andere einden van de stroomkabels aan op de stopcontacten.

- 6 Controleer of de voltagekeuzeschakelaar is ingesteld op het juiste voltage voor uw locatie.

Uw computer is voorzien van een handmatige voltageselectieschakelaar. Computers waarbij zich op het achterpaneel een voltagekeuzeschakelaar bevindt, moeten handmatig op het juiste werkingsvoltage worden ingesteld.

 **KENNISGEVING:** U voorkomt schade aan computers met een handmatige voltageselectieschakelaar door de schakelaar op het voltage te zetten dat het meest overeenkomt met de wisselstroom die op uw locatie beschikbaar is.

 **KENNISGEVING:** In Japan moet de voltagekeuzeschakelaar worden ingesteld op 115-V.

 **OPMERKING:** Voordat u apparaten of software installeert die niet met uw computer werden meegeleverd, moet u de documentatie raadplegen die met het apparaat of de software werd meegeleverd of contact op te nemen met de leverancier om te controleren of het apparaat of de software compatibel is met uw computer en besturingssysteem.

 **OPMERKING:** Het is mogelijk dat uw computer hier en daar afwijkt van de onderstaande afbeeldingen.

Uw toetsbord en muis instellen

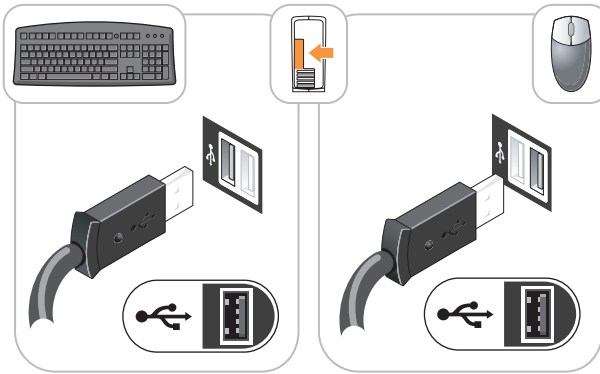

Installatie van de monitor

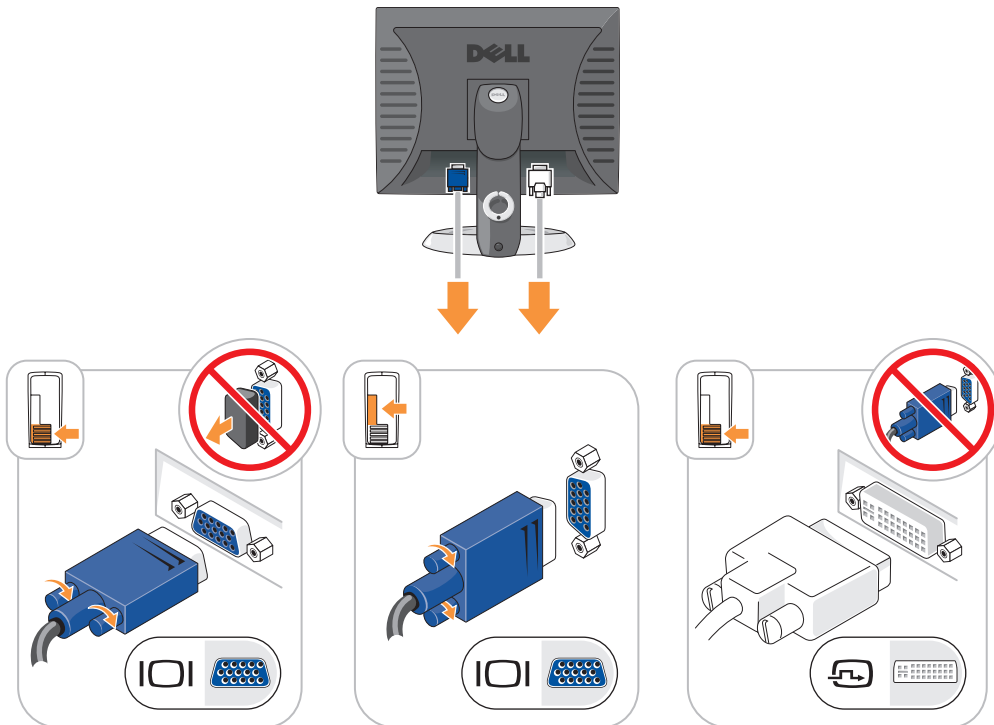

Stroomverbindingen

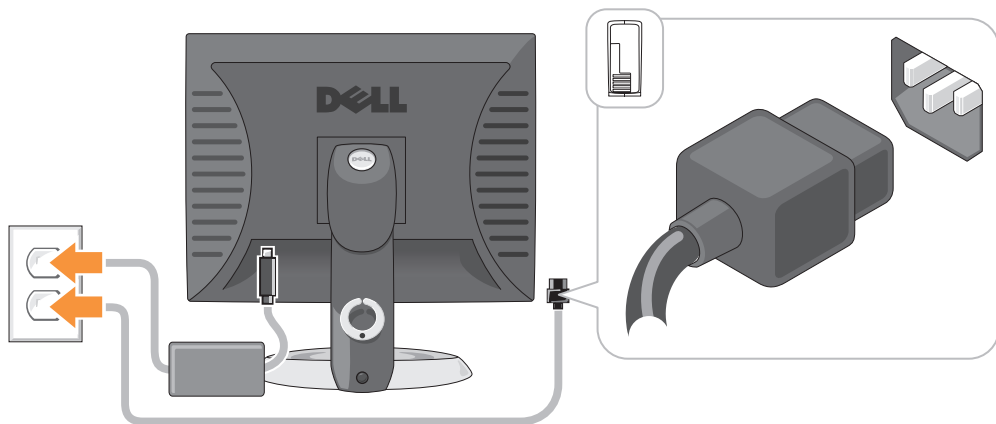

Problemen oplossen

Dell biedt een aantal hulpmiddelen die u kunnen helpen als de computer niet naar verwachting presteert. Voor de laatste probleemoplossingsinformatie die voor uw computer beschikbaar is, kunt u de website van Dell Support raadplegen op support.dell.com.

Als zich computerproblemen voordoen waarbij de hulp van Dell vereist is, dient u een gedetailleerde beschrijving op te stellen van de fout, de piepcodes of de lichtpatronen van de diagnostiek. Plaats hieronder uw code voor expresse-service en uw servicelabel. Neem vervolgens contact op met Dell vanaf dezelfde locatie als waar de computer zich bevindt. Zie de on line *Handleiding* voor meer informatie over contact opnemen met Dell.

Zie "Informatie zoeken" op pagina 93 voor een voorbeeld van de code voor expresseservice en het servicelabel.

Code expresse-service: _____

Servicelabel: _____

Dell Diagnostics

⚠ LET OP: Voordat u met een van de procedures in dit gedeelte begint, moet u de veiligheidsinstructies in de *Productinformatiegids* raadplegen.

Wanneer het Dell-diagnoseprogramma te gebruiken

Als u problemen hebt met uw computer, dient u de controles uit te voeren die worden beschreven in de sectie "Problemen oplossen" van uw on line *Handleiding* en dient u het programma Dell Diagnostics uit te voeren voordat u Dell benadert voor technische ondersteuning. Zie de on line *Gebruikshandleiding* voor meer informatie over contact opnemen met Dell.

🔄 KENNISGEVING: Dell Diagnostics (Dell-diagnostiek) werkt alleen op Dell™-computers.

Start de Systeem-setup (raadpleeg "Systeem-setup" in de on line *Handleiding* voor aanwijzingen), raadpleeg de configuratiegegevens voor de computer en controleer of het apparaat dat u wilt testen in de Systeem-setup wordt weergegeven en actief is.

Start Dell Diagnostics vanaf de vaste schijf of vanaf de optionele *Drivers and Utilities* CD (ook wel ResourceCD genaamd).

Dell Diagnostics (Dell-diagnostiek) starten vanaf de vaste schijf

- 1 Start of herstart de computer.
- 2 Druk zodra het DELL™-logo wordt weergegeven onmiddellijk op <F12>.



OPMERKING: Als er een bericht verschijnt waarin wordt gemeld dat er geen partitie voor een diagnostisch hulpprogramma is gevonden, moet u Dell Diagnostics (Dell-diagnostiek) uitvoeren vanaf uw cd *Drivers and Utilities* (Stuur- en hulpprogramma's) (optioneel) (zie). "Dell-diagnoseprogramma starten vanaf de Drivers and Utilities CD (stuur- en hulpprogramma's-cd)" op pagina 117.

Als u te lang wacht en het logo van het besturingssysteem verschijnt, moet u blijven wachten tot u het bureaublad van Microsoft® Windows® ziet. Sluit vervolgens de computer af en probeer het opnieuw.

- 3 Als de lijst met opstartapparaten wordt weergegeven, markeert u **Opstarten naar hulpprogramma partitie** en druk op <Enter>.
- 4 Als het **Hoofdmenu** van het Dell Diagnostics (Dell-diagnostiek) wordt weergegeven, selecteert u de test die u wilt uitvoeren.

Dell-diagnoseprogramma starten vanaf de Drivers and Utilities CD (stuur- en hulpprogramma's-cd)

- 1 Voer de cd *Drivers and Utilities* (Stuur- en hulpprogramma's).
- 2 Zet de computer uit en start deze opnieuw.
Zodra het DELL-logo verschijnt, drukt u meteen op <F12>.

Als u te lang wacht en het logo van Windows verschijnt, moet u wachten totdat u het bureaublad van Windows ziet. Sluit de computer vervolgens af en probeer het opnieuw.



OPMERKING: Met de volgende stappen wordt de opstartvolgorde slechts één keer gewijzigd. Tijdens een volgende opstartprocedure, zal de computer opstarten volgens de volgorde van apparaten die in de systeeminstellingen is aangegeven.

- 3 Als de lijst met opstartbronnen verschijnt, markeert u het cd/dvd-station en drukt u op <Enter>.
- 4 Selecteer de cd/dvd-schijfoptie in het cd-opstartmenu.
- 5 Selecteer in het menu dat wordt weergegeven de optie om op te starten vanaf de cd/dvd-schijf.
- 6 Type 1 om het menu *Drivers and Utilities* CD te starten.
- 7 Typ 2 om Dell-diagnostiek te starten.

- 8 Selecteer **De Dell-diagnostiek uitvoeren** uit de genummerde lijst. Als er meerdere versies worden aangegeven, moet u de versie selecteren die voor uw computer van toepassing is.
- 9 Als het **Hoofdmenu** van het Dell Diagnostics (Dell-diagnostiek) wordt weergegeven, selecteert u de test die u wilt uitvoeren.

Hoofdmenu Dell Diagnostics

- 1 Nadat het Dell-diagnoseprogramma is geladen en het scherm met het **Hoofdmenu** wordt weergegeven, klikt u op de knop voor de gewenste optie.

Optie	Funcctie
Express Test (snelle test)	Hiermee wordt een snelle test uitgevoerd van apparaten. Deze test neemt normaliter 10 tot 20 minuten in beslag en vereist geen interactie van uw kant. Als u de snelle test eerst uitvoert, vergroot u de kans om het probleem snel op te sporen.
Extended Test (uitgebreide test)	Hiermee wordt een grondige controle van apparaten uitgevoerd. Deze test neemt doorgaans een uur of langer in beslag. U moet af en toe vragen beantwoorden.
Custom Test (aangepaste test)	Hiermee kunt u een bepaald apparaat testen. U kunt de tests die u wilt uitvoeren, zelf aanpassen.
Symptom Tree (symptomenstructuur)	Geeft een overzicht van de problemen die het vaakst optreden en stelt u in staat om een test te selecteren op basis van de symptomen van het probleem dat u ondervindt.

- 2 Als er tijdens een test een probleem wordt opgespoord, wordt er een bericht weergegeven met de foutcode en een beschrijving van het probleem. Noteer de foutcode en de beschrijving van het probleem en volg de instructies op het scherm.

Neem contact op met Dell, als u de fout niet kunt oplossen. Zie de on line *Gebruikshandleiding* voor meer informatie over contact opnemen met Dell.



OPMERKING: Het servicelabel voor de computer bevindt zich bovenaan elk testvenster. Als u contact opneemt met Dell, zullen de medewerkers van de technische ondersteuning naar het servicelabel vragen.

- 3 Wanneer u een test uitvoert van de optie **Custom Test** (Aangepaste test) of **Symptom Tree** (Symptomenstructuur), kunt u voor meer informatie over de test op een van de tabbladen klikken die in de volgende tabel worden beschreven.

Tabblad	Funcctie
Results (Resultaten)	Hier worden de resultaten van de test weergegeven, samen met eventuele omstandigheden waarin de fout zich heeft voorgedaan.
Errors (Fouten)	Geeft de aangetroffen foutcondities en de foutcodes weer, en een beschrijving van het probleem.
Help	Hier wordt de test beschreven en worden eventuele vereisten voor het uitvoeren van de test vermeld.

Tabblad	Functie
Configuration (Configuratie)	Hier wordt de hardwareconfiguratie beschreven voor het geselecteerde apparaat. Het Dell-diagnoseprogramma haalt configuratiegegevens op voor alle apparaten uit de systeeminstellingen, het geheugen, verschillende interne tests en geeft de informatie weer in de lijst met apparaten in het linkervenster van het scherm. Mogelijk worden in het apparaatoverzicht niet de namen van alle onderdelen weergegeven die zijn geïnstalleerd in of aangesloten op de computer.
Parameters	U kunt de test aanpassen door de testinstellingen te wijzigen.

- 4** Wanneer de tests zijn voltooid, als u Dell Diagnostics (Dell-diagnose) uitvoert vanaf de cd *Drivers and Utilities* (Stuur- en hulpprogramma's) (optioneel), verwijder de cd.
- 5** Sluit het testvenster om terug te keren naar het **Hoofd venster**. Om het Dell-diagnoseprogramma te verlaten en de computer opnieuw te starten, sluit u het venster **Hoofdmenu**.

Systemelampjes

Uw stroom -lampje kan aangeven dat er een computerprobleem is.

Stroomlampje	Probleembeschrijving	Gesuggereerde oplossing
Stabiel groen	Stroom is aan en de computer werkt normaal.	Er hoeft niets te worden gecorrigeerd.
Knipperend groen	De computer bevindt zich in een energiebesparende modus.	Druk op de aan/uit-knop, beweeg de muis of druk op een toets van het toetsenbord om de computer 'wakker' te maken.
Knippert een paar keer groen en wordt dan uitgeschakeld	Er is een configuratiefout.	Raadpleeg "Indicatielampjes" op pagina 120 om te zien of het specifieke probleem wordt geïdentificeerd.
Stabiel geel	De diagnostieksoftware van Dell voert een test uit of een apparaat op het moederbord is defect of onjuist geïnstalleerd.	Als de diagnostieksoftware actief is, moet u wachten tot het testen is voltooid. Raadpleeg "Indicatielampjes" op pagina 120 om te zien of het specifieke probleem wordt geïdentificeerd. Als de computer niet kan worden opgestart, dient u Dell te bellen voor technische ondersteuning. Meer informatie over contact opnemen met Dell is te vinden in de on line <i>Handleiding</i> .
Knipperend geel	Er heeft zich een storing voorgedaan in de stroomvoorziening of het moederbord.	Raadpleeg "Indicatielampjes" op pagina 120 om te zien of het specifieke probleem wordt geïdentificeerd. Zie "Power Problems" (problemen met de stroomvoorziening) in de on line <i>Handleiding</i> .

Stroomlampje	Probleembeschrijving	Gesuggereerde oplossing
Stabiel groen en een piepcode tijdens POST	Er is een probleem aangetroffen tijdens het uitvoeren van de BIOS.	Zie "PieptoonCodes" op pagina 123 voor instructies over het diagnosticeren van de piepcode. Zie daarnaast "Indicatielampjes" op pagina 120 om te zien of het specifieke probleem wordt geïdentificeerd.
Stabiel groen stroomlampje, geen piepcode en geen video tijdens POST	De monitor of de grafische kaart is mogelijk kapot of onjuist geïnstalleerd.	Raadpleeg "Indicatielampjes" op pagina 120 om te zien of het specifieke probleem wordt geïdentificeerd.
Stabiel groen stroomlichtje en geen piepcode, maar de computer loopt vast tijdens POST	Het is mogelijk dat een ingebouwd moederbordapparaat defect is.	Raadpleeg "Indicatielampjes" op pagina 120 om te zien of het specifieke probleem wordt geïdentificeerd. Als het probleem niet kan worden geïdentificeerd, dient u Dell te bellen voor technische ondersteuning. Meer informatie over contact opnemen met Dell is te vinden in de online <i>Handleiding</i> .

Indicatielampjes







LET OP: Voordat u met een van de procedures in dit gedeelte begint, moet u de veiligheidsinstructies in de *Productinformatiegids* raadplegen.



Ter ondersteuning bij het oplossen van problemen is het voor- of achterpaneel van de computer uitgerust met vier lampjes genaamd "1," "2," "3," en "4". De lampjes kunnen uitstaan of groen zijn opgelicht. Wanneer de computer normaal opstart, veranderen de patronen of codes van de lampjes al naar gelang het verloop van het opstartproces. Wanneer de computer normaal opstart, veranderen de patronen of codes van de lampjes al naar gelang het verloop van het opstartproces. Als het POST-gedeelte van een systeemstart met succes is voltooid, zullen alle vier lampjes eventjes kort groen oplichten en weer uitgaan. Als de computer tijdens het POST-proces een storing ondervindt, kan het patroon dat op de LED's wordt weergegeven helpen identificeren waar in het proces de computer is vastgelopen. Als de computer storingen vertoont na een succesvol POST-proces, zullen de diagnostische lampjes de oorzaak van het probleem niet aangeven.



OPMERKING: De plaatsing van de diagnostieklampjes kan variëren, afhankelijk van het type systeem. De diagnostische lampjes kunnen verticaal of horizontaal worden weergegeven.

Lichtpatroon	Probleembeschrijving	Gesuggereerde oplossing
① ② ③ ④	De computer bevindt zich in een normale "uit"-toestand, of er is een mogelijke pre-BIOS-fout opgetreden. De diagnostische lichtjes branden niet nadat de computer met succes tot aan het besturingssysteem opstart.	Sluit de computer aan op een werkend stopcontact en druk op de aan/uit-knop.
① ② ③ ④	Er heeft zich mogelijk een fout voorgedaan in de BIOS. De computer is in de herstelmodus.	Voer het hulpprogramma BIOS Recovery (BIOS-herstel) uit, wacht tot het herstel voltooid is, en start de computer dan opnieuw op.
① ② ③ ④	Er heeft zich mogelijk een fout in de processor voorgedaan.	Installeer de processor opnieuw en start de computer opnieuw op. Zie de on line <i>Handleiding</i> voor informatie over het opnieuw installeren van de processor.
① ② ③ ④	Er zijn geheugenmodules gedetecteerd, maar er heeft zich een geheugenfout voorgedaan.	<ul style="list-style-type: none"> Als u één geheugenmodule hebt geïnstalleerd, dient u deze opnieuw te installeren en de computer opnieuw te starten. Voor informatie over het opnieuw installeren van geheugenmodules, kunt u de on line <i>Handleiding</i> raadplegen. Als u twee of meer geheugenmodules geïnstalleerd hebt, dient u de modules te verwijderen. Installeer één module opnieuw en start de computer opnieuw op. Als de computer normaal start, dient u een volgende module opnieuw te installeren. Ga door tot u een defecte module hebt geïdentificeerd of tot u alle modules foutvrij opnieuw hebt geïnstalleerd. Installeer indien beschikbaar een goed werkend geheugen van hetzelfde type in de computer. Neem contact op met Dell als het probleem zich nog steeds voordoet. Zie de on line <i>Gebruikshandleiding</i> voor meer informatie over contact opnemen met Dell.

Lichtpatroon	Probleembeschrijving	Gesuggereerde oplossing
	Er heeft zich mogelijk een fout voorgedaan in de videokaart.	<ul style="list-style-type: none"> Als de computer een videokaart bevat, dient u deze te verwijderen en opnieuw te installeren. Start de computer vervolgens opnieuw. Als het probleem zich nog steeds voordoet, dient u een videokaart te installeren waarvan u weet dat deze werkt en dient u de computer opnieuw te starten. Neem contact op met Dell als het zich nog steeds voordoet of als de computer een geïntegreerde grafische kaart bevat. Zie de online <i>Gebruikshandleiding</i> voor meer informatie over contact opnemen met Dell.
	Er heeft zich mogelijk een fout voorgedaan in een diskettestation of een vaste schijfstation.	Plaats alle stroom- en gegevenskabels opnieuw en start de computer opnieuw op.
	Er heeft zich mogelijk een USB-fout voorgedaan.	Installeer alle USB-apparaten opnieuw, controleer de kabelverbindingen en start de computer dan opnieuw op.
	Er zijn geen geheugenmodules aangetroffen.	<ul style="list-style-type: none"> Als u één geheugenmodule hebt geïnstalleerd, dient u deze opnieuw te installeren en de computer opnieuw te starten. Voor informatie over het opnieuw installeren van geheugenmodules, kunt u de online <i>Handleiding</i> raadplegen. Als u twee of meer geheugenmodules geïnstalleerd hebt, dient u de modules te verwijderen. Installeer één module opnieuw en start de computer opnieuw op. Als de computer normaal start, dient u een volgende module opnieuw te installeren. Ga door tot u een defecte module hebt geïdentificeerd of tot u alle modules foutvrij opnieuw hebt geïnstalleerd. Installeer indien beschikbaar een goed werkend geheugen van hetzelfde type in de computer. Neem contact op met Dell als het probleem zich nog steeds voordoet. Zie de online <i>Gebruikshandleiding</i> voor meer informatie over contact opnemen met Dell.

Lichtpatroon	Probleembeschrijving	Gesuggereerde oplossing
	Er zijn geheugenmodules aangetroffen, maar er is een fout in de geheugenconfiguratie of de geheugencompatibiliteit.	<ul style="list-style-type: none"> Controleer of er geen speciale vereisten zijn voor de plaatsing van geheugenmodules/geheugenconnectoren. Controleer of de geheugenmodules die u installeert compatibel zijn met uw computer. Neem contact op met Dell als het probleem zich blijft voordoen. Zie de on line <i>Gebruikshandleiding</i> voor meer informatie over contact opnemen met Dell.
	Er is een fout opgetreden. Dit patroon vertoont zich ook als Systeem-setup start en duidt niet noodzakelijkerwijze op een fout.	<ul style="list-style-type: none"> Zorg ervoor dat alle kabels goed op het moederbord zijn aangesloten vanaf de vaste schijf, het cd-station en het dvd-station. Controleer het computerbericht dat op het scherm van uw monitor wordt weergegeven. Neem contact op met Dell als het probleem zich blijft voordoen. Zie de on line <i>Gebruikshandleiding</i> voor meer informatie over contact opnemen met Dell.
	Nadat de POST is voltooid, lichten alle vier diagnostische lichtjes groen op voordat ze uitgaan en daarmee een normale werkconditie aangeven.	Geen.

PieptonCodes

Het is mogelijk dat tijdens het opstarten van de computer een aantal piepcodes te horen zijn als de monitor niet in staat is om fouten of problemen weer te geven. Deze reeks piepjes, ook wel een piepcode genaamd, identificeert een probleem. Eén mogelijke piepcode (code 1) bestaat uit één piep, een snelle reeks van drie piepen en dan opnieuw één piep. Deze piepcode vertelt u dat de computer tegen een geheugenprobleem is aangelopen.

Als uw computer piept tijdens het opstarten dient u het volgende te doen:

- 1 Schrijf de piepcode op.
- 2 Zie "Dell Diagnostics" op pagina 116 om ernstigere problemen en hun oorzaken te identificeren.
- 3 Neem contact op met Dell voor technische ondersteuning. Zie de on line *Gebruikshandleiding* voor meer informatie over contact opnemen met Dell.

Code	Oorzaak	Code	Oorzaak
1-1-2	Fout in het register van de microprocessor	3-1-4	Registerfout masker slave-interrupt
1-1-3	Fout met lezen/schrijven NVRAM	3-2-2	Laadfout interruptvector
1-1-4	Checksumfout ROM-BIOS	3-2-4	Fout bij testen keyboardcontroller
1-2-1	Fout in de programmeerbare intervaltimer	3-3-1	Stroomverlies NVRAM
1-2-2	Fout bij DMA-initialisering	3-3-2	Ongeldige NVRAM-configuratie
1-2-3	Fout bij lezen/schrijven DMA-pagina register	3-3-4	Fout bij testen videogeheugen
1-3	Fout bij testen videogeheugen	3-4-1	Fout bij scherminitialisering
1-3-1 tot en met 2	Geheugen niet juist geïdentificeerd of gebruikt	3-4-2	Fout bij opnieuw traceren scherm
3-1-1	Registerfout bij slave-DMA	3-4-3	Fout bij zoeken naar video-ROM
3-1-2	Registerfout bij master-DMA	4-2-1	Timer tikt niet
3-1-3	Registerfout masker master-interrupt	4-2-2	Fout bij afsluiten
4-2-3	Fout bij poort A20	4-4-1	Fout bij testen seriële of parallelle poort
4-2-4	Onverwachte interrupt in beveiligde modus	4-4-2	Fout bij het decomprimeren van code naar schaduwgeheugen
4-3-1	Geheugenfout boven adres 0FFFFh	4-4-3	Fout bij testen mathematische co-processor
4-3-3	Fout bij teller 2 timerchip	4-4-4	Fout bij cachetest
4-3-4	Tijd-van-de-dag-klok is stilgevallen		

Het uitvoeren van de Dell™-diagnosesoftware voor IDE vaste schijven

De Dell IDE Hard Drive Diagnostics (diagnoseprogramma voor IDE-vaste schijven) is een hulpprogramma dat de vaste schijf test om problemen op te lossen en ernstige fouten in een vaste schijf te bevestigen.

- 1 Zet de computer aan (of start deze opnieuw op indien de computer al aan staat),
- 2 Zodra F2= Setup verschijnt in de rechterbovenhoek van het scherm, drukt u op <Ctrl><Alt><d>.
- 3 Volg de instructies op het scherm.

Raadpleeg "Problemen met de vaste schijf" in de sectie "Problemen oplossen" van de on line *Handleiding* als een fout wordt gerapporteerd.

Software en hardware conflicten oplossen

Als een apparaat niet wordt gedetecteerd tijdens het instellen van het besturingssysteem of als het wel wordt gedetecteerd maar niet juist wordt geconfigureerd, kunt u de Hardware Troubleshooter (Probleemoplosser voor hardware) gebruiken om de incompatibiliteit op te lossen.

- 1 Klik op de knop **Start** en klik vervolgens op **Help and Support** (Help en ondersteuning).
- 2 Type afhankelijk van de taalversie `hardware troubleshooter` of probleemoplosser voor hardware in het vak **Zoeken** en klik op de pijl om de zoekactie te starten.
- 3 Klik op **Hardware Troubleshooter** (Probleemoplosser voor hardware) in de lijst **Search Results** (Zoekresultaten).
- 4 Klik in de lijst **Hardware Troubleshooter** (Probleemoplosser voor hardware) op **I need to resolve a hardware conflict on my computer** (Er is een hardwareconflict op de computer) en klik op **Next** (Volgende).

Gebruik van Microsoft® Windows® XP System Restore (systeemherstel)

Het besturingssysteem Microsoft Windows XP biedt System Restore om u in staat te stellen om de computer terug te brengen naar een vroegere bedrijfstoestand (zonder invloed op de gegevensbestand) als wijzigingen aan de hardware-, software of andere systeeminstellingen de computer in een ongewenste bedrijfstoestand hebben achtergelaten. Zie Windows Help and Support Center (Help en ondersteuning) voor informatie over het gebruik van System Restore (Systeemherstel). Voor toegang tot het Windows Help and Support Center (Help en ondersteuning), zie "Help en ondersteuning van Windows" op pagina 95.



KENNISGEVING: Maak regelmatig reservekopieën van uw gegevensbestanden. System Restore (Systeemherstel) doet niets aan het bewaken of herstellen van uw gegevensbestanden.

Een herstelpunt maken

- 1 Klik op de knop **Start** en klik vervolgens op **Help and Support** (Help en ondersteuning).
- 2 Klik op **System Restore** (Systeemherstel).
- 3 Volg de instructies op het scherm.

De computer terugbrengen naar een eerdere werkingstoestand



KENNISGEVING: Voordat u de computer naar een eerdere werkingstoestand terugbrengt, dient u alle geopende bestanden op te slaan en te sluiten en dient u alle geopende programma's af te sluiten. Zorg ervoor dat u geen bestanden of programma's wijzigt, opent of verwijdert tot het systeemherstel is voltooid.

- 1 Klik op **Start** wijs **All Programs** (Programma's)aan, gevolgd door **Bureaus-accessoires** en **System Tools** (Systeemwerkset). Klik vervolgens op **System Restore** (Systeemherstel).
- 2 Zorg ervoor dat **Restore my computer to an earlier time** (Een eerdere status van deze computer herstellen) is geselecteerd en klik op **Next** (Volgende).

- 3 Klik op een datum die u wil gebruiken om de computer te herstellen.
Het venster **Select a Restore Point** (Een herstelpunt maken) biedt een kalender die het u toestaat herstelpunten te zien en te selecteren. Alle data waarvoor herstelpunten beschikbaar zijn worden in vette letters weergegeven.
- 4 Selecteer een herstelpunt en klik op **Next** (Volgende).
Als er maar één herstelpunt is voor een gegeven datum, dan wordt dat herstelpunt automatisch geselecteerd. Als er twee of meer herstelpunten beschikbaar zijn, klikt u op het herstelpunt waar u de voorkeur aan geeft.
- 5 Klik op **Next** (Volgende).
Nadat Systeemherstel de gegevens heeft verzameld wordt het venster **Restoration Complete** (Herstellen voltooid) weergegeven, waarna de computer opnieuw wordt gestart.
- 6 Klik op **OK** zodra de computer opnieuw is gestart.

U kunt het herstelpunt wijzigen door deze stappen te herhalen voor een ander herstelpunt, maar u kunt het herstel ook ongedaan maken.

Het laatste systeemherstel ongedaan maken



- KENNISGEVING:** Voordat u het laatste systeemherstel ongedaan maakt, dient u alle geopende bestanden te sluiten en dient u alle geopende programma's af te sluiten. Zorg ervoor dat u geen bestanden of programma's wijzigt, opent of verwijdert tot het systeemherstel is voltooid.
- 1 Klik op **Start** wijs **All Programs** (Programma's), **Accessories** (Bureau-accessoires) en **System Tools** (Systeemwerkset) aan en klik vervolgens op **Systeemherstel**.
 - 2 Klik op **Undo my last restoration** (De laatste herstelbewerking ongedaan maken) en klik dan op **Next** (Volgende).
 - 3 Klik op **Next** (Volgende).
Het venster **System Restore** (Systeemherstel) wordt weergegeven en de computer wordt opnieuw opgestart.
 - 4 Klik op **OK** zodra de computer opnieuw is gestart.

Systeemherstel inschakelen

Als u Windows XP opnieuw installeert terwijl er minder dan 200 MB vaste-schijfruimte vrij is, wordt Systeemherstel automatisch uitgeschakeld. U kunt als volgt zien of systeemherstel is ingeschakeld:

- 1 Klik op **Start** en op **Control Panel** (Configuratiepaneel).
- 2 Klik op **Performance and Maintenance** (Prestaties en onderhoud).
- 3 Klik op **System** (Systeem).
- 4 Klik op het tabblad **System Restore** (Systeemherstel).
- 5 Zorg ervoor dat het selectievakje **Turn off System Restore** (Systeemherstel op alle stations uitschakelen) niet is ingeschakeld.

Microsoft® Windows® XP opnieuw installeren

Voordat u begint

 **OPMERKING:** De procedures in dit document worden beschreven voor de standaardweergave van vensters in Windows XP Home Edition. De verschillende stappen kunnen enigszins afwijken wanneer u uw Dell™ computer heeft ingesteld op de Windows Classic View of wanneer u Windows XP Professional gebruikt.



Als u er aan zit te denken Windows XP opnieuw te installeren om een probleem met een zojuist geïnstalleerd stuurprogramma te corrigeren, kunt u het best eerst de functie Vorig stuurprogramma van Windows XP proberen.

- 1 Klik op de knop **Start** en daarna op **Control Panel** (Configuratiescherm).
- 2 Onder **Pick a category** (Selecteer een categorie), klikt u op **Performance and Maintenance** (Prestatie en onderhoud).
- 3 Klik op **System** (Systeem).
- 4 In het venster **System Properties** (Configuratiescherm), klikt u op **Hardware**.
- 5 Klik op **Device Manager** (Apparaatbeheer).
- 6 Klik met de rechtermuisknop op het apparaat waarvoor een nieuw stuurprogramma werd geïnstalleerd en klik op **Properties** (Eigenschappen).
- 7 Klik op het tabblad **Stuurprogramma's**.
- 8 Klik op **Roll Back Driver** (Stuurprogramma terugzetten).

Als u het probleem niet kunt verhelpen met Vorig stuurprogramma (zie) om uw besturingssysteem terug te brengen in de werkingstoestand waarin het was voordat u het nieuwe apparaatstuurprogramma installeerde "Gebruik van Microsoft® Windows® XP System Restore (systeemherstel)" op pagina 125.

 **OPMERKING:** De cd *Drivers and Utilities* (Stuur- en hulpprogramma's) bevat stuurprogramma's die tijdens het samenstellen van de computer zijn geïnstalleerd. Gebruik de *cd Drivers and Utilities* (Stuur- en hulpprogramma's) om eventuele vereiste stuurprogramma's te laden, inclusief de stuurprogramma's die vereist zijn als uw computer een RAID-controller heeft.

Windows XP opnieuw installeren

-  **KENNISGEVING:** U moet Windows XP Service Pack 1 of later gebruiken wanneer u Windows XP opnieuw installeert.
-  **KENNISGEVING:** Voordat u de installatie uitvoert, dient u een reservekopie te maken van alle gegevensbestanden op uw primaire vaste schijf. Bij conventionele vaste schijf-configuraties is de primaire vaste schijf het eerste station dat door de computer wordt gedetecteerd.

Als u Windows XP opnieuw wilt installeren, hebt u de volgende items nodig:

- Dell™ *Operating System* CD (besturingssysteem-cd)
- Dell cd *Drivers and Utilities* (Stuur- en hulpprogramma's)

Als u Windows XP opnieuw wilt installeren, dient u alle stappen in de volgende paragrafen uit te voeren in de volgorde waarin deze worden vermeld.

Het kan 1 tot 2 uren duren voordat het herinstallatieproces is voltooid. Nadat u het besturingssysteem opnieuw hebt geïnstalleerd, moet u ook de apparaatstuurprogramma's, het antivirusprogramma en andere software opnieuw installeren.

- ➔ **KENNISGEVING:** De cd met het *besturingssysteem* biedt opties voor het opnieuw installeren van Windows XP. U kunt met deze opties bestanden overschrijven en ook kunt u mogelijk programma's beïnvloeden die op uw vaste schijf zijn geïnstalleerd. Installeer Windows XP daarom niet opnieuw, tenzij een medewerker van de technische ondersteuning van Dell u vertelt dit te doen.
- ➔ **KENNISGEVING:** Ten einde conflicten met Windows XP te voorkomen, dient u enige antivirussoftware die zich op de computer bevindt uit te schakelen voordat u Windows XP opnieuw installeert. Zie de documentatie die bij de software is meegeleverd voor instructies.

Opstarten vanaf de cd met het besturingssysteem

- 1 Sla eventuele geopende bestanden op en sluit deze en sluit eventuele geopende programma's af.
- 2 Plaats de cd met het *besturingssysteem*. Klik op **Afsluiten** als het bericht **Windows XP installeren** wordt weergegeven.
- 3 Start de computer opnieuw op.
- 4 Druk op <F12> onmiddellijk hierna wordt het DELL™-logo weergegeven.
Als het besturingssysteemlogo wordt weergegeven, dient u te wachten tot het bureaublad van Windows verschijnt. Sluit de computer dan af en probeer het opnieuw.
- 5 Druk op de pijltoetsen om **CD-ROM** te selecteren en druk op <Enter>.
- 6 Druk op een willekeurige toets zodra het bericht **Druk op een willekeurige toets om op te starten vanaf CD** wordt weergegeven.

Windows XP Setup

- 1 Zodra het venster **Windows XP Setup** wordt weergegeven, drukt u op <Enter> om **Windows nu installeren** te selecteren.
- 2 Lees de informatie in de **gebruiksrechtovereenkomst van Microsoft** en druk op <F8> om de overeenkomst te accepteren.
- 3 Als Windows XP al op uw computer is geïnstalleerd en u de huidige gegevens van Windows XP wilt herstellen, type u **r** om de reparatieoptie te selecteren en de cd te verwijderen.
- 4 Als u een nieuw exemplaar van Windows XP wilt installeren, drukt u op <Esc> om deze optie te selecteren.
- 5 Druk op <ENTER> om de gemarkeerde partitie te selecteren (aanbevolen) en volg de instructies die in het scherm verschijnen.

Het scherm **Windows XP Setup** verschijnt en het besturingssysteem begint bestanden te kopiëren en apparaten te installeren. De computer wordt automatisch meerdere malen opnieuw opgestart.

 **KENNISGEVING:** Druk niet op een toets wanneer het volgende bericht wordt weergegeven: Druk op een toets om op te starten vanaf de CD.

 **OPMERKING:** Hoeveel tijd voor de setup nodig is, hangt af van de grootte van de vaste schijf en de snelheid van uw computer.

- 6 Wanneer het scherm **Regional and Language Options** (regio- en taalopties) wordt weergegeven, selecteert u de instellingen voor uw locatie en klikt u op **Volgende**.
- 7 Typ uw naam en organisatie (optioneel) in het scherm waarin u de software een eigen tintje kunt geven en klik op **Volgende**.
- 8 Geef in het venster **Computer Name and Administrator Password** een naam voor uw computer op (of accepteer de voorgestelde naam) alsmede een wachtwoord, en klik op **Volgende**.
- 9 Geef zodra het scherm **Belgegevens voor modem** verschijnt de verzochte informatie op en klik op **Volgende**.
- 10 Typ de datum, tijd en tijdzone in het venster **Datum- en tijdstellingen** en klik dan op **Volgende**.
- 11 Zodra het scherm **Netwerkinstellingen** verschijnt, klikt u op **Standaard** en klik u vervolgens op **Volgend**.
- 12 Als u Windows XP Professional opnieuw installeert en wordt gevraagd meer informatie over uw netwerkconfiguratie te verstrekken, geeft u de gevraagde informatie. Als u niet zeker weet wat u hier moet instellen, aanvaardt u de standaardselecties.

Windows XP installeert de onderdelen van het besturingssysteem en configureert de computer. De computer wordt automatisch opnieuw gestart.

 **KENNISGEVING:** Druk niet op een toets wanneer het volgende bericht wordt weergegeven: Druk op een willekeurige cd om van de cd af te kunnen opstarten.

- 13 Klik op **Volgende** wanneer het scherm **Welkom bij Microsoft** wordt weergegeven.
- 14 Wanneer het bericht **Op welke manier wilt u verbinding met het Internet maken?** wordt weergegeven, klikt u op **Overslaan**.
- 15 Wanneer het scherm **Bent u klaar om bij Microsoft te registreren?** wordt weergegeven, selecteert u **Nee, niet op dit moment** en klikt u op **Volgende**.
- 16 Wanneer het scherm **Wie gaat deze computer gebruiken?** wordt weergegeven, kunt u maximaal 5 gebruikers opgeven.
- 17 Klik op **Next** (Volgende).
- 18 Klik op **Voltooien** om de setup te voltooien en verwijder de cd.

- 19 Installeer de juist stuurprogramma's opnieuw met de cd *Drivers and Utilities* (Stuur- en hulpprogramma's).
 - 20 Installeer uw antivirussoftware opnieuw.
 - 21 Installeer uw programma's opnieuw.
-  **OPMERKING:** Als u Microsoft Office of Microsoft Works Suite opnieuw wilt installeren en activeren, hebt u het productsleutelnummer nodig dat zich achter op het cd-doesje van de genoemde programma's bevindt.

De cd met stuur- en hulpprogramma's gebruiken

De cd *Drivers and Utilities* (Stuur- en hulpprogramma's) (ook wel bekend als de ResourceCD) gebruiken terwijl u het besturingssysteem Windows uitvoert:

 **OPMERKING:** Als u apparaatstuurprogramma's en gebruikersdocumentatie wilt openen, dient u de cd *Drivers and Utilities* (Stuur- en hulpprogramma's) terwijl Windows actief is.

- 1 Zet de computer aan en start Windows op.
- 2 Plaats de cd *Drivers and Utilities* (Stuur- en hulpprogramma's) in het cd-station.
Als u de cd *Drivers and Utilities* (Stuur- en hulpprogramma's) voor het eerst op deze computer gebruikt, wordt het venster **ResourceCD Installation** (installatie ResourceCD) geopend om u te laten weten dat de installatie van de cd *Drivers and Utilities* gaat starten.
- 3 Klik op **OK** om door te gaan.
U voltooid de installatie door te reageren op de aanwijzingen van het installatieprogramma.
- 4 Klik op **Next (Volgende)** in het scherm **Welcome Dell System Owner** (Welkom, eigenaar van een Dell-systeem).
- 5 Selecteer het juiste systeemmodel, besturingssysteem, apparaattype, en onderwerp.

Stuurprogramma's voor uw computer

Om een lijst met standaard stuurprogramma's voor uw computer weer te geven:

- 1 klik op **Mijn stuurprogramma's** in het vervolgkeuzemenu **Onderwerp**.
De cd met *stuur- en hulpprogramma's* (optioneel) scant de hardware en het besturingssysteem van uw computer. Vervolgens wordt een lijst met apparaatstuurprogramma's weergegeven in het scherm.
- 2 Klik op het juiste stuurprogramma en volg de instructies om dit stuurprogramma naar uw computer te downloaden.

U kunt alle beschikbare stations voor uw computer weergeven door op **Stuurprogramma's** te klikken in het vervolgkeuzemenu **Onderwerp**.

Register

B

- Besturingssysteem
 - Installatiehandleiding, 95
- besturingssysteem
 - CD, 95
 - opnieuw installeren van
 - Windows XP, 127

C

- CD's
 - besturingssysteem, 95
- CDs
 - drivers and utilities, 95
- conflicten
 - software en hardware
 - incompatibiliteit, 125

D

- Dell
 - Premier Support-website, 95
 - support-website, 94
- Dell Diagnostics, 116
- Desktop System Software. Zie *DSS*
- diagnostiek
 - Dell Diagnostics, 116
 - Drivers and Utilities CD, 93
 - pieptooncodes, 123

documentatie

- apparaat, 93
- Drivers and Utilities CD, 93
- Gebruikershandleiding, 93
- on line, 94-95
- Drivers and Utilities CD, 93
- DSS, 93-94

F

- foutmeldingen
 - indicatielampjes, 120
 - pieptooncodes, 123
 - systemlampjes, 119

H

- hardware
 - conflicten, 125
 - Dell Diagnostics, 116
 - pieptooncodes, 123
- Hardware
 - probleemoplosser, 125
- help en ondersteuning, 95

I

- IRQ conflicten, 125

K

- kap
 - verwijderen, 106

L

- labels
 - Microsoft Windows, 94
 - serviceplaatje, 94
- lampjes
 - diagnostiek, 120
 - systeem, 119

M

- Microsoft Windows-label, 94

O

- onderdelen installeren
 - voordat u begint, 106
- opnieuw installeren
 - stuurprogramma's, 93
 - Windows XP, 127

P

- pieptooncodes, 123
- problemen oplossen
 - computer terugbrengen naar vroegere bedrijfstoestand, 125
 - conflicten, 125
 - Dell Diagnostics, 116
 - Hardware
 - probleemoplosser, 125
 - help en ondersteuning, 95
 - indicatielampjes, 120
 - pieptooncodes, 123
 - systeemplampjes, 119
- problemen. Zie *problemen oplossen*

R

- ResourceCD. Zie *Drivers and Utilities CD*

S

- Serviceplaatje, 94
- software
 - conflicten, 125
- stroomlampje
 - patronen, 97, 100, 103
 - problemen diagnosticeren met, 119
- stuurprogramma's
 - lijst van, 130
 - opnieuw installeren, 93
- System Restore
 - (systeemherstel), 125

V

- voltagekeuzeschakelaar, 104
- voltagekeuzeschakelaar switch, 99
- voltagekeuzeschakelaar, 101

W

- Windows XP
 - Hardware
 - probleemoplosser, 125
 - help en ondersteuning, 95
 - opnieuw installeren, 127
 - Probleemoplossing
 - hardware, 125
 - setup, 128
 - System Restore
 - (systeemherstel), 125

Dell™ OptiPlex™ GX520

Σύντομος Οδηγός Αναφοράς

Μοντέλα DCTR, DCNE, DCSM, DCCY

www.dell.com | support.dell.com

Σημείωση, ειδοποίηση και προσοχή

 **ΣΗΜΕΙΩΣΗ:** Η ΣΗΜΕΙΩΣΗ υποδεικνύει σημαντικές πληροφορίες που σας βοηθούν να χρησιμοποιείτε καλύτερα τον υπολογιστή σας.

 **ΕΙΔΟΠΟΙΗΣΗ:** Η ΕΙΔΟΠΟΙΗΣΗ υποδηλώνει είτε δυνητική βλάβη υλικού είτε απώλεια δεδομένων και υποδεικνύει τον τρόπο με τον οποίο μπορείτε να αποφύγετε το πρόβλημα.

 **ΠΡΟΣΟΧΗ:** Η ΠΡΟΣΟΧΗ υποδηλώνει δυνητική βλάβη υλικού, τραυματισμό ή θάνατο.

Εάν αγοράσατε έναν υπολογιστή Dell™ της σειράς n, οι αναφορές του παρόντος για τα λειτουργικά συστήματα Microsoft® Windows® δεν είναι εφαρμόσιμες.

Ο *Συνοπτικός οδηγός*, το CD *Προγράμματα οδήγησης και βοηθητικές εφαρμογές* και το CD του λειτουργικού συστήματος είναι προαιρετικά και ίσως δεν αποστέλλονται με όλους τους υπολογιστές.

Συντομεύσεις και ακρωνύμια

Για μια πλήρη λίστα συντομεύσεων και ακρωνυμίων, ανατρέξτε στο «Γλωσσάρι» στον *Οδηγό χρήσης*.

Οι πληροφορίες αυτού του εγγράφου μπορεί να αλλάξουν χωρίς προειδοποίηση.

© 2005–2006 Dell Inc. Με επιφύλαξη παντός δικαιώματος.

Απαγορεύεται αυστηρά η αναπαραγωγή με οποιονδήποτε τρόπο χωρίς τη γραπτή άδεια της Dell Inc.

Εμπορικά σήματα που χρησιμοποιούνται στο παρόν: Οι ονομασίες *Dell* και *OptiPlex*, και το λογότυπο *DELL* είναι εμπορικά σήματα της Dell Inc. Οι ονομασίες *Microsoft* και *Windows* είναι σήματα κατατεθέντα της Microsoft Corporation. Η ονομασία *Intel* και *Pentium* είναι σήματα κατατεθέντα της Intel Corporation.

Άλλα εμπορικά σήματα και εμπορικές ονομασίες μπορεί να χρησιμοποιούνται στο παρόν έγγραφο αναφερόμενα είτε στους κατόχους των σημάτων και των ονομάτων είτε στα προϊόντα τους. Η Dell Inc. παραιτείται από κάθε δικαίωμα σε εμπορικά σήματα και εμπορικές ονομασίες τρίτων.

Μοντέλα DCTR, DCNE, DCSM

Αύγουστος 2006 P/N P9738 Αναθ. A02

Περιεχόμενα

Εύρεση πληροφοριών	137
Όψεις του συστήματος	141
Υπολογιστής Mini Tower — Μπροστινή όψη	141
Υπολογιστής Mini Tower — Πίσω όψη	143
Επιτραπέζιος υπολογιστής— Μπροστινή όψη	144
Επιτραπέζιος υπολογιστής — Πίσω όψη	146
Μικρός υπολογιστής (SFF) — Μπροστινή όψη	147
Μικρός υπολογιστής (SFF) — Πίσω όψη	148
Θύρες στην πίσω πλευρά	149
Αφαίρεση του καλύμματος του υπολογιστή	151
Πριν ξεκινήσετε	151
Υπολογιστής Mini Tower	152
Επιτραπέζιος υπολογιστής	154
Μικρός υπολογιστής (SFF)	155
Στο εσωτερικό του υπολογιστή σας	156
Υπολογιστής Mini Tower	156
Επιτραπέζιος υπολογιστής	157
Μικρός υπολογιστής (SFF)	158
Ρύθμιση του υπολογιστή σας	158
Επίλυση προβλημάτων	161
Διαγνωστικό πρόγραμμα της Dell	161
Λυχνίες συστήματος	164
Διαγνωστικές λυχνίες	165
Προβλήματα κωδικών ηχητικών σημάτων	168
Εκτέλεση διαγνωστικού προγράμματος της Dell™ για τον σκληρό δίσκο IDE	169
Επίλυση ασυμβατοτήτων λογισμικού και υλικού	169
Χρήση της Επαναφοράς Συστήματος για τα Microsoft® Windows® XP	169
Επανεγκατάσταση των Microsoft® Windows® XP	172
Χρήση του CD Προγράμματα οδήγησης και βοηθητικές εφαρμογές	175
Ευρετήριο	175

Εύρεση πληροφοριών

 **ΣΗΜΕΙΩΣΗ:** Ορισμένα χαρακτηριστικά μπορεί να μην είναι διαθέσιμα για τον υπολογιστή σας ή σε ορισμένες χώρες.

 **ΣΗΜΕΙΩΣΗ:** Πρόσθετες πληροφορίες μπορούν να αποσταλούν μαζί με τον υπολογιστή σας.

Τι ψάχνετε;

- Ένα διαγνωστικό πρόγραμμα για τον υπολογιστή μου
- Προγράμματα οδήγησης για τον υπολογιστή μου
- Την τεκμηρίωση του υπολογιστή μου
- Την τεκμηρίωση της συσκευής μου
- Λογισμικό επιτραπέζιου συστήματος (DSS)

Βρείτε το εδώ

CD προγραμμάτων οδήγησης και βοηθητικών προγραμμάτων (επίσης γνωστό ως το CD πόρων)

ΣΗΜΕΙΩΣΗ: Το CD *Προγράμματα οδήγησης και βοηθητικές εφαρμογές* είναι προαιρετικό και μπορεί να μην αποσταλεί με τον υπολογιστή σας.



Η τεκμηρίωση και τα προγράμματα οδήγησης είναι ήδη εγκατεστημένα στον υπολογιστή σας. Μπορείτε να χρησιμοποιήσετε το CD για να εγκαταστήσετε ξανά τα προγράμματα οδήγησης (δείτε «Χρήση του CD Προγράμματα οδήγησης και βοηθητικές εφαρμογές» στη σελίδα 175), για να τρέξετε το Διαγνωστικό πρόγραμμα της Dell (δείτε «Εκκίνηση του διαγνωστικού προγράμματος της Dell από το CD Προγράμματα οδήγησης και βοηθητικές εφαρμογές» στη σελίδα 162) ή για πρόσβαση στην τεκμηρίωση.

Τα αρχεία Readme ενδέχεται να περιλαμβάνονται στο CD για να παρέχουν τις πιο πρόσφατες ενημερώσεις σχετικά με τεχνικές αλλαγές στον υπολογιστή σας ή εξελιγμένο υλικό αναφοράς τεχνικού περιεχομένου για έμπειρους χρήστες ή τεχνικούς.

ΣΗΜΕΙΩΣΗ: Προγράμματα οδήγησης και ενημερώσεις τεκμηρίωσης θα βρείτε στη διεύθυνση support.dell.com.

- Ενημερώσεις και προσθήκες λειτουργικού συστήματος

Λογισμικό επιτραπέζιου συστήματος (DSS)

Βρίσκεται στο CD *Προγράμματα οδήγησης και βοηθητικές εφαρμογές* και στον ιστοχώρο υποστήριξης της Dell στη διεύθυνση support.dell.com.

- Πληροφορίες εγγύησης
- Όροι και προϋποθέσεις (μόνο Η.Π.Α.)
- Οδηγίες ασφαλείας
- Πληροφορίες κανονισμών
- Πληροφορίες εργονομίας
- Άδεια Χρήσης Τελικού Χρήστη

Οδηγός πληροφοριών προϊόντος Dell™



Τι Ψάχνετε;

- Απομάκρυνση και αντικατάσταση τμημάτων
- Προδιαγραφές
- Διαμόρφωση των ρυθμίσεων του συστήματος
- Τρόπος αντιμετώπισης και επίλυσης προβλημάτων

- Ετικέτα εξυπηρέτησης και κωδικός ταχείας εξυπηρέτησης
- Ετικέτα Άδειας των Microsoft Windows

Βρείτε το εδώ**Οδηγός χρήσης**

Διαθέσιμο στο Κέντρο Βοήθειας και υποστήριξης Microsoft® Windows® XP:

1 Κάντε κλικ στο κουμπί **Start** (Εναρξη) και κατόπιν στο κουμπί **Help and Support** (Βοήθεια και υποστήριξη).

2 Κάντε κλικ στο **User's and system guides** (Οδηγοί συστήματος και χρήσης) και στο **User's guides** (Οδηγοί χρήσης).

Ο *Οδηγός χρήσης* είναι επίσης διαθέσιμος στο προαιρετικό CD *Προγράμματα οδήγησης και βοηθητικές εφαρμογές*.

Ετικέτα εξυπηρέτησης και Άδεια των Microsoft Windows

Οι ετικέτες αυτές βρίσκονται επάνω στον υπολογιστή σας.

- Χρησιμοποιήστε την ετικέτα εξυπηρέτησης για την αναγνώριση της συσκευής σας όταν χρησιμοποιείτε τη διεύθυνση **support.dell.com** ή όταν έρχεστε σε επαφή με την τεχνική υποστήριξη
- Χρησιμοποιήστε τον κωδικό ταχείας εξυπηρέτησης όταν έρθετε σε επαφή με την τεχνική υποστήριξη.



Τι Ψάχνετε;

- Λύσεις — Οδηγίες και συμβουλές αντιμετώπισης προβλημάτων, άρθρα από τεχνικούς, online μαθήματα, συχνές ερωτήσεις
- Φόρουμ επικοινωνίας — Online συζητήσεις με άλλους πελάτες της Dell
- Αναβαθμίσεις — Πληροφορίες αναβάθμισης για συστατικά στοιχεία όπως η μνήμη, η μονάδα σκληρού δίσκου και το λειτουργικό σύστημα.
- Εξυπηρέτηση Πελατών — Πληροφορίες επαφών, κλήση σέρβις και παραγγελίες, εγγύηση και πληροφορίες επισκευών
- Σέρβις και υποστήριξη — Κλήση σέρβις και ιστορικό υποστήριξης, online συζητήσεις με την τεχνική υποστήριξη
- Παραπομπές — Εγχειρίδια υπολογιστή, αναλυτικά στοιχεία για τη διαμόρφωση του υπολογιστή, προδιαγραφές προϊόντος και επίσημα έγγραφα
- Λήψη αρχείων — Πιστοποιημένα προγράμματα οδήγησης, αναβάθμισης και ενημέρωσης λογισμικού
- Λογισμικό επιτραπέζιου συστήματος (DSS) — Αν εγκαταστήσετε ξανά το λειτουργικό σύστημα του υπολογιστή σας, θα πρέπει επίσης να αντικαταστήσετε ξανά το DSS NSS. DSS παρέχει σημαντικές αναβαθμίσεις για το λειτουργικό σας σύστημα και υποστήριξη για μονάδες δισκέτας USB Dell™ 3,5 ιντσών, επεξεργαστές Intel® Pentium® M, μονάδες οπτικών δίσκων και συσκευές USB. DSS είναι απαραίτητο για τη σωστή λειτουργία του υπολογιστή Dell. Αυτό το λογισμικό εντοπίζει αυτόματα τον υπολογιστή σας και το λειτουργικό σύστημα και εγκαθιστά τις απαραίτητες ενημερώσεις για τη δική σας διαμόρφωση.

Βρείτε το εδώ

Ιστοχώρος υποστήριξης της Dell — support.dell.com

ΣΗΜΕΙΩΣΗ: Επιλέξτε την περιοχή σας για να ανοίξει η αντίστοιχη σελίδα.

Ο ιστοχώρος υποστήριξης της Dell παρέχει αρκετά online εργαλεία, στα οποία περιλαμβάνονται:

- Αντιμετώπιση προβλημάτων — Οδηγίες και συμβουλές αντιμετώπισης προβλημάτων, άρθρα από τεχνικούς, online μαθήματα, συχνές ερωτήσεις
- Αναβαθμίσεις — Πληροφορίες αναβάθμισης για συστατικά στοιχεία όπως η μνήμη, η μονάδα σκληρού δίσκου και το λειτουργικό σύστημα.
- Υπηρεσίες και Εγγυήσεις — Πληροφορίες επικοινωνίας, κατάσταση παραγγελίας, εγγύηση και πληροφορίες επιδιόρθωσης
- Λήψη αρχείων — Πιστοποιημένα προγράμματα οδήγησης, αναβάθμισης και ενημέρωσης λογισμικού
- Οδηγοί χρήσης — Τεκμηρίωση υπολογιστή και τεχνικές προδιαγραφές προϊόντων

Τι Ψάχνετε;

- Κατάσταση κλήσης εξυπηρέτησης και ιστορικό υποστήριξης
- Σημαντικά τεχνικά θέματα για τον υπολογιστή μου
- Συχνές ερωτήσεις
- Λήψη αρχείων
- Λεπτομέρειες για τη διαμόρφωση του υπολογιστή μου
- Σύμβαση σέρβις για τον υπολογιστή μου

Βρείτε το εδώ

Ιστοχώρος Premier υποστήριξης της Dell — premiersupport.dell.com

Ιστοχώρος Premier υποστήριξης της Dell Ο ιστοχώρος Premier υποστήριξης της Dell είναι προσαρμοσμένος για εταιρικούς, κυβερνητικούς και εκπαιδευτικούς πελάτες. Ο ιστοχώρος αυτός ενδέχεται να μην είναι διαθέσιμος σε ορισμένες περιοχές.

- Χρήση των Windows XP
- Τεκμηρίωση του υπολογιστή μου
- Τεκμηρίωση για συσκευές (όπως το μόντεμ)

Κέντρο Βοήθειας και υποστήριξης των Windows

- 1 Κάντε κλικ στο κουμπί **Start** (Εναρξη) και κατόπιν στο κουμπί **Help and Support** (Βοήθεια και υποστήριξη).
- 2 Πληκτρολογήστε μια λέξη ή φράση που περιγράφει το πρόβλημα και κάντε κλικ στο εικονίδιο του βέλους.
- 3 Κάντε κλικ στα θέματα που περιγράφουν το πρόβλημα που αντιμετωπίζετε.
- 4 Ακολουθήστε τις οδηγίες στην οθόνη.

- Επανεγκατάσταση του λειτουργικού συστήματος

CD λειτουργικού συστήματος

ΣΗΜΕΙΩΣΗ: Το CD *Λειτουργικό σύστημα* είναι προαιρετικό και μπορεί να μην αποσταλεί με τον υπολογιστή σας.

Το λειτουργικό σύστημα είναι ήδη εγκατεστημένο στον υπολογιστή σας. Για να εγκαταστήσετε ξανά το λειτουργικό σας σύστημα, χρησιμοποιήστε το CD *Λειτουργικό σύστημα*. Ανατρέξτε στον *online οδηγό χρήσης* για οδηγίες.



Αφού εγκαταστήσετε ξανά το λειτουργικό σας σύστημα, χρησιμοποιήστε το προαιρετικό CD Προγράμματα οδήγησης και βοηθητικές εφαρμογές για να εγκαταστήσετε ξανά προγράμματα οδήγησης για τις συσκευές που συνοδεύουν τον υπολογιστή σας.

Η ετικέτα για το κλειδί προϊόντος του λειτουργικού σας συστήματος βρίσκεται επάνω στον υπολογιστή σας.



ΣΗΜΕΙΩΣΗ: Το χρώμα του CD σας ποικίλει ανάλογα με το λειτουργικό σύστημα που παραγγείλατε.

- Πληροφορίες για τους κανονισμούς σχετικά με το μοντέλο και τύπος του πλαισίου
- DCTR — Πλαίσιο για Mini tower
- DCNE — Επιτραπέζιο πλαίσιο
- DCSSM — Μικρό πλαίσιο (SFF)

Όψεις του συστήματος

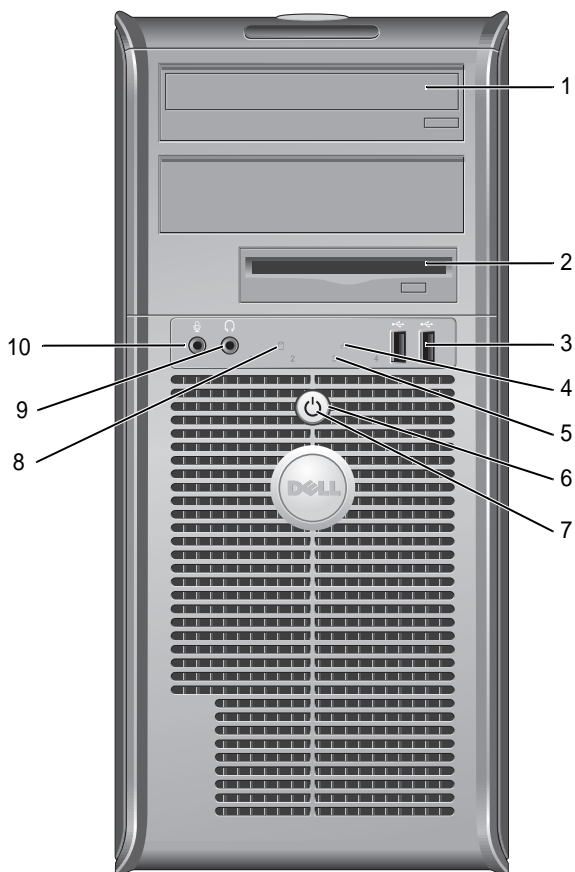
Υπολογιστής Mini Tower — Μπροστινή όψη



1	μονάδα CD/DVD	Τοποθετήστε ένα CD ή DVD (αναλόγως) στη μονάδα αυτή.
2	μονάδα δισκέτας	Τοποθετήστε μια δισκέτα στη μονάδα αυτή.
3	θύρες USB 2.0 (2)	<p>Συνδέστε συσκευές USB, όπως ποντίκι, πληκτρολόγιο, κάρτα μνήμης, εκτυπωτή, χειριστήριο joystick και ηχεία υπολογιστή στις αντίστοιχες θύρες USB.</p> <p>Συνιστάται να χρησιμοποιείτε θύρες USB του πίσω μέρους για συσκευές που παραμένουν συνήθως συνδεδεμένες, όπως εκτυπωτές και πληκτρολόγια.</p>
4	ενδεικτική λυχνία LAN	Αυτή η λυχνία δείχνει ότι έχει γίνει σύνδεση LAN (τοπικό δίκτυο).
5	διαγνωστικές λυχνίες	Με τη βοήθεια αυτών των λυχνιών μπορείτε να επιλύσετε κάποιο πρόβλημα του υπολογιστή σας βάσει του κωδικού διάγνωσης. Για περισσότερες πληροφορίες, δείτε «Διαγνωστικές λυχνίες» στη σελίδα 165.
6	κουμπί λειτουργίας	<p>Πατήστε αυτό το κουμπί για να ενεργοποιήσετε τον υπολογιστή.</p> <p> ΕΙΔΟΠΟΙΗΣΗ: Για να αποφύγετε την απώλεια δεδομένων, μην σβήνετε τον υπολογιστή πατώντας το κουμπί λειτουργίας για 6 δευτερόλεπτα ή περισσότερο. Αντί γι αυτό, σβήστε τον υπολογιστή μέσω του λειτουργικού συστήματος.</p> <p> ΕΙΔΟΠΟΙΗΣΗ: Αν το λειτουργικό σας σύστημα υποστηρίζει ACPI, όταν πατάτε το κουμπί λειτουργίας ο υπολογιστής θα σβήνει μέσω του λειτουργικού συστήματος.</p>
7	λυχνία ένδειξης τροφοδοσίας	<p>Η λυχνία ανάβει και αναβοσβήνει ή μένει σταθερή, υποδεικνύοντας διάφορες καταστάσεις λειτουργίας:</p> <ul style="list-style-type: none"> • Σβηστή — Ο υπολογιστής είναι σβηστός. • Σταθερή πράσινη — Ο υπολογιστής βρίσκεται σε κανονική λειτουργική κατάσταση. • Αναβοσβήνει πράσινη — Ο υπολογιστής βρίσκεται σε λειτουργία εξοικονόμησης ενέργειας. • Αναβοσβήνει ή σταθερή πορτοκαλί — Δείτε «Προβλήματα ισχύος» στον online <i>Οδηγό χρήσης</i>. <p>Για έξοδο από μια κατάσταση εξοικονόμησης ενέργειας, πατήστε το κουμπί λειτουργίας ή χρησιμοποιήστε το πληκτρολόγιο ή το ποντίκι, εφόσον αυτά είναι ρυθμισμένα ως «συσκευές αφύπνισης» στη Διαχείριση Συσκευών των Windows. Για περισσότερες πληροφορίες σχετικά με τις καταστάσεις αδράνειας και την έξοδο από τη λειτουργία εξοικονόμησης ενέργειας, ανατρέξτε στην ενότητα «Διαχείριση ενέργειας» στον online <i>Οδηγό χρήσης</i>.</p> <p>Ανατρέξτε στην ενότητα «Λυχνίες συστήματος» στη σελίδα 164 για μια περιγραφή των συνδυασμών λυχνιών που μπορεί να σας βοηθήσουν στην επίλυση προβλημάτων του υπολογιστή σας.</p>
8	λυχνία λειτουργίας σκληρού δίσκου	Η λυχνία αυτή αναβοσβήνει όταν χρησιμοποιείται ο σκληρός δίσκος.
9	θύρα ακουστικών	Χρησιμοποιήστε τη θύρα ακουστικών για να συνδέσετε ακουστικά και τα περισσότερα ήδη ηχείων.
10	θύρα μικροφώνου	Χρησιμοποιήστε τη θύρα μικροφώνου για να συνδέσετε ένα μικρόφωνο.

Υπολογιστής Mini Tower — Πίσω όψη

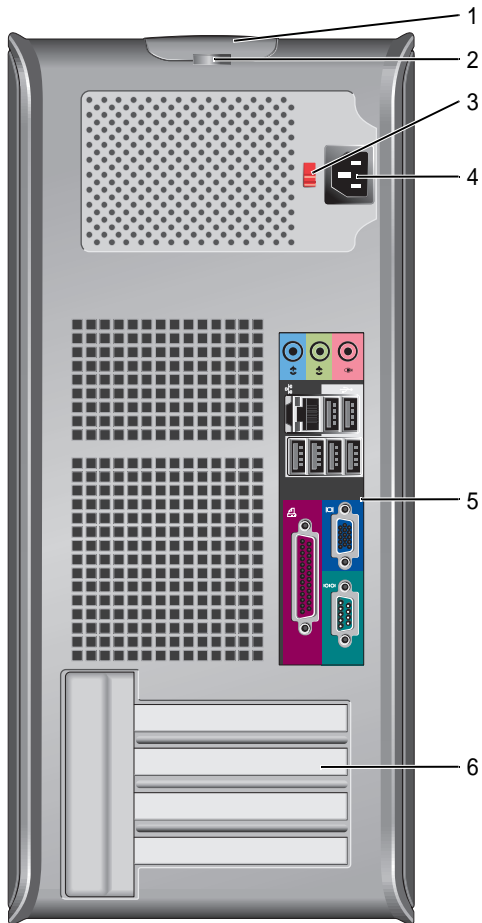

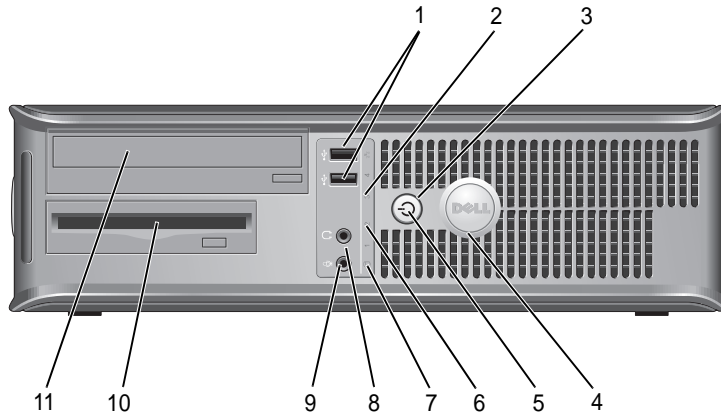

1	ασφάλεια απελευθέρωσης καλύμματος	Με την ασφάλεια αυτή μπορείτε να ανοίξετε το κάλυμμα του υπολογιστή.
2	κρίκος κλειδαριάς	Τοποθετήστε λουκέτο για να κλειδώσετε το κάλυμμα του υπολογιστή σας.
3	διακόπτης επιλογής τάσης	Ο υπολογιστής σας είναι εξοπλισμένος με ένα χειροκίνητο διακόπτη επιλογής τάσης. Για την πρόληψη βλάβης ενός υπολογιστή με χειροκίνητο διακόπτη επιλογής τάσης, γυρίστε το διακόπτη στην τάση που συμφωνεί όσο το δυνατόν περισσότερο με την τροφοδοσία AC που είναι διαθέσιμη στην περιοχή σας. ➔ ΕΙΔΟΠΟΙΗΣΗ: Στην Ιαπωνία, ο διακόπτης επιλογής τάσης πρέπει να είναι ρυθμισμένος στα 115-V. Επίσης, βεβαιωθείτε ότι η οθόνη σας και οι συνδεδεμένες συσκευές είναι κατάλληλες για λειτουργία με την ισχύ AC που υπάρχει στην περιοχή σας.
4	θύρα ισχύος	Συνδέστε το καλώδιο τροφοδοσίας σ' αυτήν την υποδοχή.
5	θύρες πίσω πλευράς	Συνδέστε σειριακές, USB και άλλες συσκευές στην κατάλληλη θύρα ή υποδοχή.
6	υποδοχές καρτών	Μπορείτε να έχετε πρόσβαση στις θύρες για όλες τις εγκατεστημένες κάρτες PCI και PCI Express.

Επιτραπέζιος υπολογιστής— Μπροστινή όψη



1	θύρες USB 2.0 (2)	Συνδέστε συσκευές USB, όπως ποντίκι, πληκτρολόγιο, κάρτα μνήμης, εκτυπωτή, χειριστήριο joystick και ηχεία υπολογιστή στις αντίστοιχες θύρες USB. Συνιστάται να χρησιμοποιείτε θύρες USB του πίσω μέρους για συσκευές που παραμένουν συνήθως συνδεδεμένες, όπως εκτυπωτές και πληκτρολόγια.
2	ενδεικτική λυχνία LAN	Αυτή η λυχνία δείχνει ότι έχει γίνει σύνδεση LAN (τοπικό δίκτυο).

3	κουμπί λειτουργίας	<p>Πατήστε αυτό το κουμπί για να ενεργοποιήσετε τον υπολογιστή.</p> <p> ΕΙΔΟΠΟΙΗΣΗ: Για να αποφύγετε την απώλεια δεδομένων, μην σβήνετε τον υπολογιστή πατώντας το κουμπί λειτουργίας για 6 δευτερόλεπτα ή περισσότερο. Αντί γι αυτό, σβήστε τον υπολογιστή μέσω του λειτουργικού συστήματος.</p> <p> ΕΙΔΟΠΟΙΗΣΗ: Αν το λειτουργικό σας σύστημα υποστηρίζει ACPI, όταν πατάτε το κουμπί λειτουργίας ο υπολογιστής θα σβήνει μέσω του λειτουργικού συστήματος.</p>
4	σήμα της Dell	<p>Το σήμα μπορεί να περιστραφεί ανάλογα με τον προσανατολισμό του υπολογιστή σας. Για να περιστρέψετε το σήμα, τοποθετήστε τα δάκτυλά σας γύρω από το εξωτερικό του σήματος, πιέστε ελαφρώς και γυρίστε το. Μπορείτε επίσης να το περιστρέψετε χρησιμοποιώντας τη σχισμή που υπάρχει κοντά στο κάτω μέρος του σήματος.</p>
5	λυχνία ένδειξης τροφοδοσίας	<p>Αυτή η λυχνία ανάβει και αναβοσβήνει ή μένει σταθερή, υποδεικνύοντας διάφορες καταστάσεις λειτουργίας:</p> <ul style="list-style-type: none"> • Σβηστή — Ο υπολογιστής είναι σβηστός. • Σταθερή πράσινη — Ο υπολογιστής βρίσκεται σε κανονική λειτουργική κατάσταση. • Αναβοσβήνει πράσινη — Ο υπολογιστής βρίσκεται σε λειτουργία εξοικονόμησης ενέργειας. • Αναβοσβήνει ή σταθερή πορτοκαλί — Δείτε «Προβλήματα ισχύος» στον online <i>Οδηγό χρήσης</i>. <p>Για έξοδο από μια κατάσταση εξοικονόμησης ενέργειας, πατήστε το κουμπί λειτουργίας ή χρησιμοποιήστε το πληκτρολόγιο ή το ποντίκι, εφόσον αυτά είναι ρυθμισμένα ως «συσκευές αφύπνισης» στη Διαχείριση Συσκευών των Windows. Για περισσότερες πληροφορίες σχετικά με τις καταστάσεις αδράνειας και την έξοδο από τη λειτουργία εξοικονόμησης ενέργειας, ανατρέξτε στην ενότητα «Διαχείριση ενέργειας» στον online <i>Οδηγό χρήσης</i>.</p> <p>Ανατρέξτε στην ενότητα «Λυχνίες συστήματος» στη σελίδα 164 για μια περιγραφή των συνδυασμών λυχνιών που μπορεί να σας βοηθήσουν στην επίλυση προβλημάτων του υπολογιστή σας.</p>
6	διαγνωστικές λυχνίες	<p>Με τη βοήθεια αυτών των λυχνιών μπορείτε να επιλύσετε κάποιο πρόβλημα του υπολογιστή σας βάσει του κωδικού διάγνωσης. Για περισσότερες πληροφορίες, δείτε «Διαγνωστικές λυχνίες» στη σελίδα 165.</p>
7	λυχνία λειτουργίας σκληρού δίσκου	<p>Η λυχνία αυτή αναβοσβήνει όταν χρησιμοποιείται ο σκληρός δίσκος.</p>
8	θύρα ακουστικών	<p>Χρησιμοποιήστε τη θύρα ακουστικών για να συνδέσετε ακουστικά και τα περισσότερα ήδη ηχείων.</p>
9	θύρα μικροφώνου	<p>Χρησιμοποιήστε τη θύρα μικροφώνου για να συνδέσετε ένα μικρόφωνο.</p>
10	μονάδα δισκέτας	<p>Στη μονάδα αυτή μπορείτε να τοποθετείτε δισκέτες.</p>
11	μονάδα CD/DVD	<p>Στη μονάδα αυτή μπορείτε να τοποθετείτε CD ή DVD (αναλόγως).</p>

Επιτραπέζιος υπολογιστής — Πίσω όψη

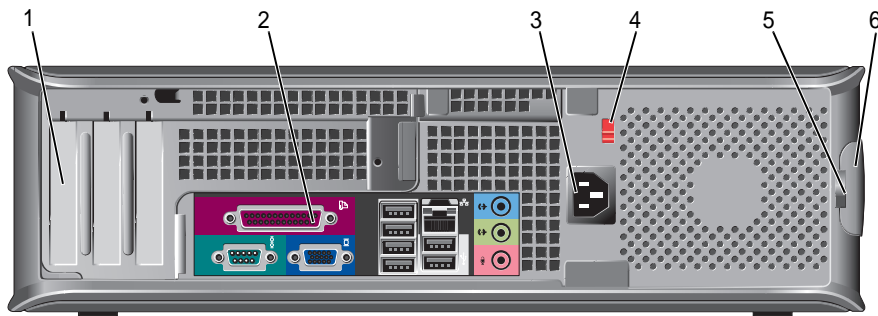

1	υποδοχές καρτών	Μπορείτε να έχετε πρόσβαση στις θύρες για όλες τις εγκατεστημένες κάρτες PCI και PCI Express.
2	θύρες πίσω πλευράς	Συνδέστε σειριακές, USB και άλλες συσκευές στην κατάλληλη θύρα ή υποδοχή.
3	θύρα ισχύος	Συνδέστε το καλώδιο τροφοδοσίας σ' αυτήν την υποδοχή.
4	διακόπτης επιλογής τάσης	<p>Ο υπολογιστής σας είναι εξοπλισμένος με έναν χειροκίνητο διακόπτη επιλογής τάσης.</p> <p>Για την πρόληψη βλάβης ενός υπολογιστή με χειροκίνητο διακόπτη επιλογής τάσης, γυρίστε το διακόπτη στην τάση που συμφωνεί όσο το δυνατόν περισσότερο με την τροφοδοσία AC που είναι διαθέσιμη στην περιοχή σας.</p> <p>➔ ΕΙΔΟΠΟΙΗΣΗ: Στην Ιαπωνία, ο διακόπτης επιλογής τάσης πρέπει να είναι ρυθμισμένος στα 115-V.</p> <p>Επίσης, βεβαιωθείτε ότι η οθόνη σας και οι συνδεδεμένες συσκευές είναι κατάλληλες για λειτουργία με την ισχύ AC που υπάρχει στην περιοχή σας.</p>
5	κρίκος κλειδαριάς	Τοποθετήστε λουκέτο για να κλειδώσετε το κάλυμμα του υπολογιστή σας.
6	ασφάλεια απελευθέρωσης καλύμματος	Χρησιμοποιήστε αυτή την ασφάλεια για να ανοίξετε το κάλυμμα του υπολογιστή.

Μικρός υπολογιστής (SFF) — Μπροστινή όψη

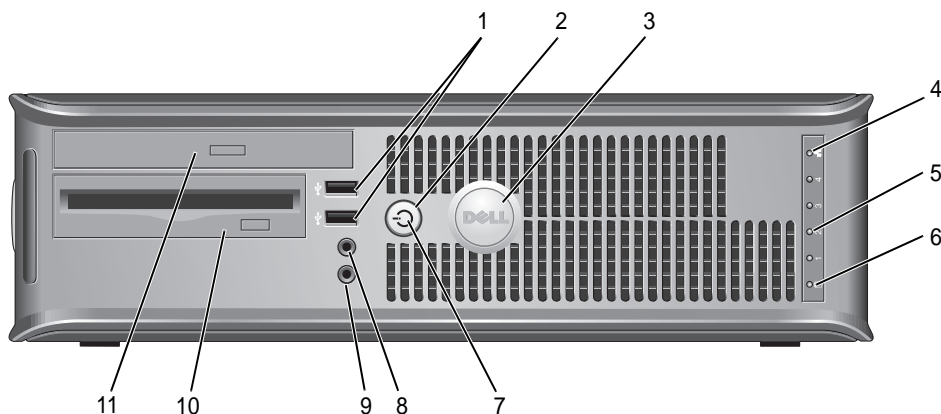

1	θύρες USB 2.0 (2)	Συνδέστε συσκευές USB, όπως ποντίκι, πληκτρολόγιο, κάρτα μνήμης, εκτυπωτή, χειριστήριο joystick και ηχεία υπολογιστή στις αντίστοιχες θύρες USB. Συνιστάται να χρησιμοποιείτε θύρες USB του πίσω μέρους για συσκευές που παραμένουν συνήθως συνδεδεμένες, όπως εκτυπωτές και πληκτρολόγια.
2	κουμπί λειτουργίας	Πατήστε αυτό το κουμπί για να ενεργοποιήσετε τον υπολογιστή. ➡ ΕΙΔΟΠΟΙΗΣΗ: Για να αποφύγετε την απώλεια δεδομένων, μην σβήνετε τον υπολογιστή πατώντας το κουμπί λειτουργίας για 6 δευτερόλεπτα ή περισσότερο. Αντί γι αυτό, σβήστε τον υπολογιστή μέσω του λειτουργικού συστήματος. ➡ ΕΙΔΟΠΟΙΗΣΗ: Αν το λειτουργικό σας σύστημα υποστηρίζει ACPI, όταν πατάτε το κουμπί λειτουργίας ο υπολογιστής θα σβήνει μέσω του λειτουργικού συστήματος.
3	σήμα της Dell	Το σήμα μπορεί να περιστραφεί ανάλογα με τον προσανατολισμό του υπολογιστή σας. Για να περιστρέψετε το σήμα, τοποθετήστε τα δάκτυλά σας γύρω από το εξωτερικό του σήματος, πιέστε ελαφρώς και γυρίστε το. Μπορείτε επίσης να το περιστρέψετε χρησιμοποιώντας τη σχισμή που υπάρχει κοντά στο κάτω μέρος του σήματος.
4	ενδεικτική λυχνία LAN	Αυτή η λυχνία δείχνει ότι έχει γίνει σύνδεση LAN (τοπικό δίκτυο).
5	διαγνωστικές λυχνίες	Με τη βοήθεια αυτών των λυχνιών μπορείτε να επιλύσετε κάποιο πρόβλημα του υπολογιστή σας βάσει του κωδικού διάγνωσης. Για περισσότερες πληροφορίες, δείτε «Διαγνωστικές λυχνίες» στη σελίδα 165.
6	λυχνία λειτουργίας σκληρού δίσκου	Η λυχνία αυτή αναβοσβήνει όταν χρησιμοποιείται ο σκληρός δίσκος.

7	λυχνία ένδειξης τροφοδοσίας	<p>Ανάβει και αναβοσβήνει ή παραμένει σταθερή υποδεικνύοντας διαφορετικές καταστάσεις λειτουργίας:</p> <ul style="list-style-type: none"> • Σβηστή — Ο υπολογιστής είναι σβηστός. • Σταθερή πράσινη — Ο υπολογιστής βρίσκεται σε κανονική λειτουργική κατάσταση. • Αναβοσβήνει πράσινη — Ο υπολογιστής βρίσκεται σε λειτουργία εξοικονόμησης ενέργειας. • Αναβοσβήνει ή σταθερή πορτοκαλί — Δείτε «Προβλήματα ισχύος» στον online <i>Οδηγό χρήσης</i>. <p>Για έξοδο από μια κατάσταση εξοικονόμησης ενέργειας, πατήστε το κουμπί λειτουργίας ή χρησιμοποιήστε το πληκτρολόγιο ή το ποντίκι, εφόσον αυτά είναι ρυθμισμένα ως «συσκευές αφύπνισης» στη Διαχείριση Συσκευών των Windows. Για περισσότερες πληροφορίες σχετικά με τις καταστάσεις αδράνειας και την έξοδο από τη λειτουργία εξοικονόμησης ενέργειας, ανατρέξτε στην ενότητα «Διαχείριση ενέργειας» στον online <i>Οδηγό χρήσης</i>.</p> <p>Ανατρέξτε στην ενότητα «Λυχνίες συστήματος» στη σελίδα 164 για μια περιγραφή των συνδυασμών λυχνιών που μπορεί να σας βοηθήσουν στην επίλυση προβλημάτων του υπολογιστή σας.</p>
8	θύρα ακουστικών	Χρησιμοποιήστε τη θύρα ακουστικών για να συνδέσετε ακουστικά και τα περισσότερα ήδη ηχείων.
9	θύρα μικροφώνου	Χρησιμοποιήστε τη θύρα μικροφώνου για να συνδέσετε ένα μικρόφωνο.
10	μονάδα δισκέτας	Στη μονάδα αυτή μπορείτε να τοποθετείτε δισκέτες.
11	μονάδα CD/DVD	Στη μονάδα αυτή μπορείτε να τοποθετείτε CD ή DVD (αναλόγως).

Μικρός υπολογιστής (SFF) — Πίσω όψη

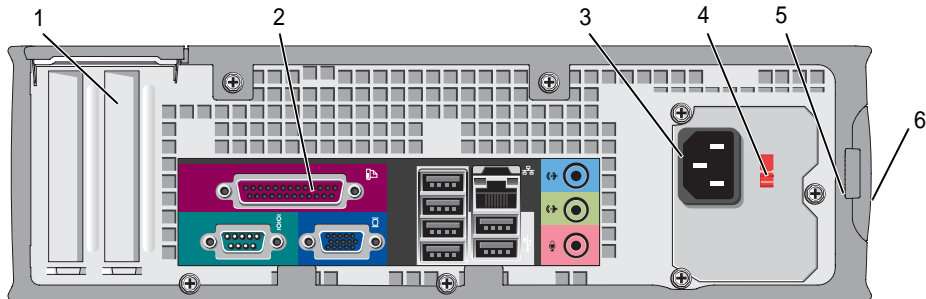

1	υποδοχές καρτών	Μπορείτε να έχετε πρόσβαση στις θύρες για όλες τις εγκατεστημένες κάρτες PCI και PCI Express.
2	θύρες πίσω πλευράς	Συνδέστε σειριακές, USB και άλλες συσκευές στην κατάλληλη θύρα ή υποδοχή.
3	θύρα ισχύος	Συνδέστε το καλώδιο τροφοδοσίας στη θύρα αυτή.

<p>4 διακόπτης επιλογής τάσης</p>	<p>Ο υπολογιστής σας είναι εξοπλισμένος με ένα χειροκίνητο διακόπτη επιλογής τάσης. Για την πρόληψη βλάβης ενός υπολογιστή με χειροκίνητο διακόπτη επιλογής τάσης, γυρίστε το διακόπτη στην τάση που συμφωνεί όσο το δυνατόν περισσότερο με την τροφοδοσία AC που είναι διαθέσιμη στην περιοχή σας.</p> <p>ΕΙΔΟΠΟΙΗΣΗ: Στην Ιαπωνία ο διακόπτης επιλογής τάσης πρέπει να είναι ρυθμισμένος στα 115-V.</p> <p>Επίσης, βεβαιωθείτε ότι η οθόνη σας και οι συνδεδεμένες συσκευές είναι κατάλληλες για λειτουργία με την ισχύ AC που υπάρχει στην περιοχή σας.</p>
<p>5 κρίκος κλειδαριάς</p>	<p>Τοποθετήστε λουκέτο για να κλειδώσετε το κάλυμμα του υπολογιστή σας.</p>
<p>6 ασφάλεια απελευθέρωσης καλύμματος</p>	<p>Χρησιμοποιήστε αυτή την ασφάλεια για να ανοίξετε το κάλυμμα του υπολογιστή.</p>

Θύρες στην πίσω πλευρά

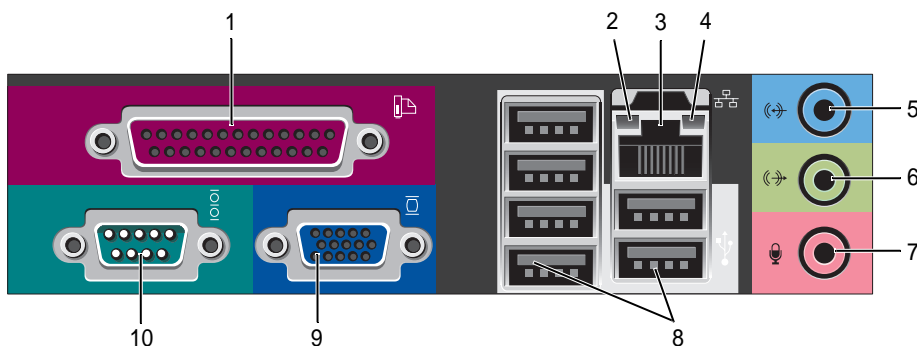

<p>1 παράλληλη θύρα</p>	<p>Συνδέστε μια παράλληλη συσκευή, όπως έναν εκτυπωτή, στην παράλληλη θύρα. Αν έχετε εκτυπωτή USB, συνδέστε τον σε μια θύρα USB.</p> <p>ΣΗΜΕΙΩΣΗ: Η ενσωματωμένη παράλληλη θύρα απενεργοποιείται αυτόματα αν ο υπολογιστής ανιχνεύσει εγκατεστημένη κάρτα με παράλληλη θύρα ρυθμισμένη στην ίδια διεύθυνση. Για περισσότερες πληροφορίες, ανατρέξτε στην ενότητα «Επιλογές ρύθμισης συστήματος» στον online <i>Οδηγό χρήσης</i>.</p>
<p>2 λυχνία ακεραιότητας σύνδεσης</p>	<ul style="list-style-type: none"> • Πράσινη — Υπάρχει καλή σύνδεση μεταξύ ενός δικτύου 10-Mbps και του υπολογιστή. • Πορτοκαλί — Υπάρχει καλή σύνδεση μεταξύ ενός δικτύου 100-Mbps και του υπολογιστή. • Κίτρινη — Υπάρχει καλή σύνδεση μεταξύ ενός δικτύου 1-Gbps (ή 1000-Mbps) και του υπολογιστή. • Σβηστή — Ο υπολογιστής δεν ανιχνεύει φυσική σύνδεση με το δίκτυο.

3	θύρα κάρτας δικτύου	<p>Για να συνδέσετε το υπολογιστή σε ένα δίκτυο ή σε ευρυζωνική συσκευή, συνδέστε τη μία άκρη ενός καλωδίου δικτύου είτε στην υποδοχή δικτύου είτε στη δικτυακή ή ευρυζωνική συσκευή σας. Συνδέστε την άλλη άκρη του καλωδίου δικτύου στην κάρτα δικτύου στο πίσω μέρος του υπολογιστή σας. Ένα κλικ δείχνει ότι το καλώδιο δικτύου συνδέθηκε με ασφάλεια.</p> <p>ΣΗΜΕΙΩΣΗ: Μην συνδέετε τηλεφωνικό καλώδιο στη θύρα δικτύου.</p> <p>Σε υπολογιστές με κάρτα δικτύου, χρησιμοποιείτε τη θύρα της κάρτας.</p> <p>Συνιστάται να χρησιμοποιείτε καλώδια και θύρες κατηγορίας 5 για το δίκτυό σας. Αν είστε αναγκασμένοι να χρησιμοποιήσετε κατηγορία καλωδίων 3, ρυθμίστε το δίκτυο σε ταχύτητα 10 Mbps για να εξασφαλίσετε αξιόπιστη λειτουργία.</p>
4	λυχνία λειτουργίας δικτύου	<p>Η λυχνία αναβοσβήνει κίτρινη όταν ο υπολογιστής μεταδίδει ή λαμβάνει δεδομένα δικτύου. Μεγάλος όγκος κίνησης δικτύου μπορεί να κάνει αυτή τη λυχνία να φαίνεται ότι είναι σταθερά αναμμένη.</p>
5	θύρα line-in	<p>Χρησιμοποιήστε την μπλε θύρα line-in για να συνδέσετε μια συσκευή εγγραφής/αναπαραγωγής, όπως κασετόφωνο, CD player ή βίντεο.</p> <p>Σε υπολογιστές με κάρτα ήχου, χρησιμοποιείτε τη θύρα της κάρτας.</p>
6	θύρα line-out	<p>Χρησιμοποιήστε την πράσινη θύρα line-out για να συνδέσετε ακουστικά και τα περισσότερα ηχεία με ενσωματωμένο ενισχυτή.</p> <p>Σε υπολογιστές με κάρτα ήχου, χρησιμοποιείτε τη θύρα της κάρτας.</p>
7	θύρα μικροφώνου	<p>Χρησιμοποιήστε τη ροζ θύρα μικροφώνου για να συνδέσετε ένα μικρόφωνο προσωπικού υπολογιστή για εισαγωγή φωνής ή μουσικής σε πρόγραμμα ήχου ή τηλεφωνίας.</p> <p>Σε υπολογιστές με κάρτα ήχου, η θύρα μικροφώνου βρίσκεται πάνω στην κάρτα.</p>
8	θύρες USB 2.0 (6)	<p>Συνδέστε συσκευές USB, όπως ποντίκι, πληκτρολόγιο, κάρτα μνήμης, εκτυπωτή, χειριστήριο joystick και ηχεία υπολογιστή στις αντίστοιχες θύρες USB.</p>
9	θύρα βίντεο	<p>Συνδέστε το καλώδιο από τη συμβατή με VGA οθόνη σας στην μπλε θύρα.</p> <p>ΣΗΜΕΙΩΣΗ: Αν αγοράσατε έξτρα κάρτα γραφικών, αυτή η θύρα θα κλείσει με ένα κάλυμμα. Συνδέστε την οθόνη σας στη θύρα της κάρτας γραφικών. Μην αφαιρείτε το κάλυμμα.</p> <p>ΣΗΜΕΙΩΣΗ: Αν χρησιμοποιείτε κάρτα γραφικών που υποστηρίζει διπλές οθόνες, χρησιμοποιήστε το καλώδιο y που συνόδευε τον υπολογιστή σας.</p>
10	σειριακή θύρα	<p>Συνδέστε μια σειριακή συσκευή, όπως κάποια συσκευή χειρός, στη σειριακή θύρα. Οι προεπιλεγμένες αντιστοιχίσεις είναι COM1 για σειριακή θύρα 1 και COM2 για σειριακή θύρα 2.</p> <p>Για περισσότερες πληροφορίες, ανατρέξτε στην ενότητα «Επιλογές ρύθμισης συστήματος» στον online <i>Οδηγό χρήσης</i>.</p>

Αφαίρεση του καλύμματος του υπολογιστή

 **ΠΡΟΣΟΧΗ:** Πριν ξεκινήσετε οποιαδήποτε από τις διαδικασίες που αναφέρονται σε αυτή την ενότητα, ακολουθήστε τις οδηγίες ασφαλείας που βρίσκονται στον *Οδηγό πληροφοριών προϊόντος*.

 **ΠΡΟΣΟΧΗ:** Για να προστατευτείτε από ηλεκτροπληξία, πριν να αφαιρέσετε το κάλυμμα του υπολογιστή σας, αποσυνδέετε τον πάντα από την πρίζα.

Πριν ξεκινήσετε

 **ΕΙΔΟΠΟΙΗΣΗ:** Για να μην χαθούν δεδομένα, αποθηκεύστε και κλείστε όλα τα ανοιχτά αρχεία και κλείστε όλα τα ανοιχτά προγράμματα πριν σβήσετε τον υπολογιστή σας.

1 Κλείστε το λειτουργικό σύστημα:

a Αποθηκεύστε και κλείστε τυχόν ανοιχτά αρχεία, βγείτε από τυχόν ανοιχτά προγράμματα, κάντε κλικ στο κουμπί **Start** (Εναρξη) και στη συνέχεια στο **Turn Off Computer** (Σβήσιμο).

b Στο παράθυρο **Turn off computer** (Σβήσιμο του υπολογιστή), κάντε κλικ στο κουμπί **Turn off** (Απενεργοποίηση).

Ο υπολογιστής απενεργοποιείται και η διαδικασία τερματισμού του λειτουργικού συστήματος ολοκληρώνεται.

2 Βεβαιωθείτε ότι ο υπολογιστής και τυχόν συνδεδεμένες συσκευές είναι απενεργοποιημένα. Αν ο υπολογιστής σας και οι συνδεδεμένες συσκευές απενεργοποιήθηκαν αυτόματα όταν τερματίσατε το λειτουργικό σύστημα, απενεργοποιήστε τα τώρα.

Πριν την εργασία στο εσωτερικό του υπολογιστή

Οι ακόλουθες οδηγίες ασφαλείας σκοπό έχουν να συμβάλλουν στην προστασία του υπολογιστή από ενδεχόμενους κινδύνους και στην προσωπική σας ασφάλεια.

 **ΠΡΟΣΟΧΗ:** Πριν ξεκινήσετε οποιαδήποτε από τις διαδικασίες που αναφέρονται σε αυτή την ενότητα, ακολουθήστε τις οδηγίες ασφαλείας που βρίσκονται στον *Οδηγό πληροφοριών προϊόντος*.

 **ΕΙΔΟΠΟΙΗΣΗ:** Μόνο εξουσιοδοτημένος τεχνικός σέρβις επιτρέπεται να κάνει επισκευές στον υπολογιστή σας. Βλάβες εξαιτίας σέρβις που δεν έχει εξουσιοδοτηθεί από την Dell δεν καλύπτονται από την εγγύησή σας.

 **ΕΙΔΟΠΟΙΗΣΗ:** Για να αποσυνδέσετε ένα καλώδιο, τραβήξτε το από το φιν και όχι από το ίδιο το καλώδιο. Ορισμένα καλώδια διαθέτουν φιν με γλωσσίδες ασφάλισης. Όταν αποσυνδέετε αυτόν τον τύπο καλωδίου, πιέστε τις γλωσσίδες ασφάλισης πριν αποσυνδέσετε το καλώδιο. Καθώς τραβάτε το φιν, κρατάτε το σε ευθεία, ώστε να μην λυγίσει κάποια ακίδα. Επίσης, πριν συνδέσετε ένα καλώδιο βεβαιωθείτε ότι και τα δύο φιν είναι σωστά προσανατολισμένα και ευθυγραμμισμένα.

Για να αποφύγετε την πρόκληση βλαβών στον υπολογιστή, εκτελέστε τα παρακάτω βήματα πριν ξεκινήσετε τις εργασίες στο εσωτερικό του υπολογιστή σας.

1 Σβήστε τον υπολογιστή, αν δεν είναι ήδη απενεργοποιημένος.

 **ΕΙΔΟΠΟΙΗΣΗ:** Για να αποσυνδέσετε ένα καλώδιο δικτύου, βγάλτε πρώτα το καλώδιο από τον υπολογιστή σας και μετά από την επιτοίχια πρίζα δικτύου.

2 Αποσυνδέστε τυχόν τηλεφωνικές συσκευές ή καλώδια τηλεπικοινωνιών από τον υπολογιστή.

3 Αποσυνδέστε τον υπολογιστή σας και όλες τις συνδεδεμένες συσκευές από τις ηλεκτρικές πρίζες τους και πατήστε το κουμπί λειτουργίας για να γειώσετε την πλακέτα συστήματος.

4 Αφαιρέστε τη βάση του υπολογιστή, εάν υπάρχει.



ΠΡΟΣΟΧΗ: Για να προστατευτείτε από ηλεκτροπληξία, πριν να αφαιρέσετε το κάλυμμα του υπολογιστή σας, αποσυνδέετε τον πάντα από την πρίζα.



ΕΙΔΟΠΟΙΗΣΗ: Πριν αγγίξετε οτιδήποτε μέσα στον υπολογιστή, γειωθείτε αγγίζοντας μια άβαφη μεταλλική επιφάνεια επάνω στο πλαίσιο, όπως το μέταλλο γύρω από τα ανοίγματα υποδοχής κάρτας στο πίσω μέρος του υπολογιστή. Την ώρα που εργάζεστε, αγγίξετε κατά τακτά χρονικά διαστήματα την άβαφη μεταλλική επιφάνεια ώστε να διώχνετε τον στατικό ηλεκτρισμό που μπορεί να προκαλέσει βλάβη στα εσωτερικά εξαρτήματα.

Υπολογιστής Mini Tower



ΕΙΔΟΠΟΙΗΣΗ: Πριν αγγίξετε οτιδήποτε στο εσωτερικό του υπολογιστή σας, γειωθείτε αγγίζοντας μια άβαφη μεταλλική επιφάνεια. Την ώρα που εργάζεστε, αγγίξετε κατά τακτά χρονικά διαστήματα την άβαφη μεταλλική επιφάνεια ώστε να διώχνετε τον στατικό ηλεκτρισμό που μπορεί να προκαλέσει βλάβη στα εσωτερικά εξαρτήματα.

- 1** Ακολουθήστε τις διαδικασίες στην ενότητα «Πριν ξεκινήσετε» στη σελίδα 151.
- 2** Αν έχετε περάσει λουκέτο στον κρίκο λουκέτου στο πίσω πλαίσιο, αφαιρέστε το.
- 3** Ξαπλώστε τον υπολογιστή στο πλάι όπως φαίνεται στην παρακάτω εικόνα.

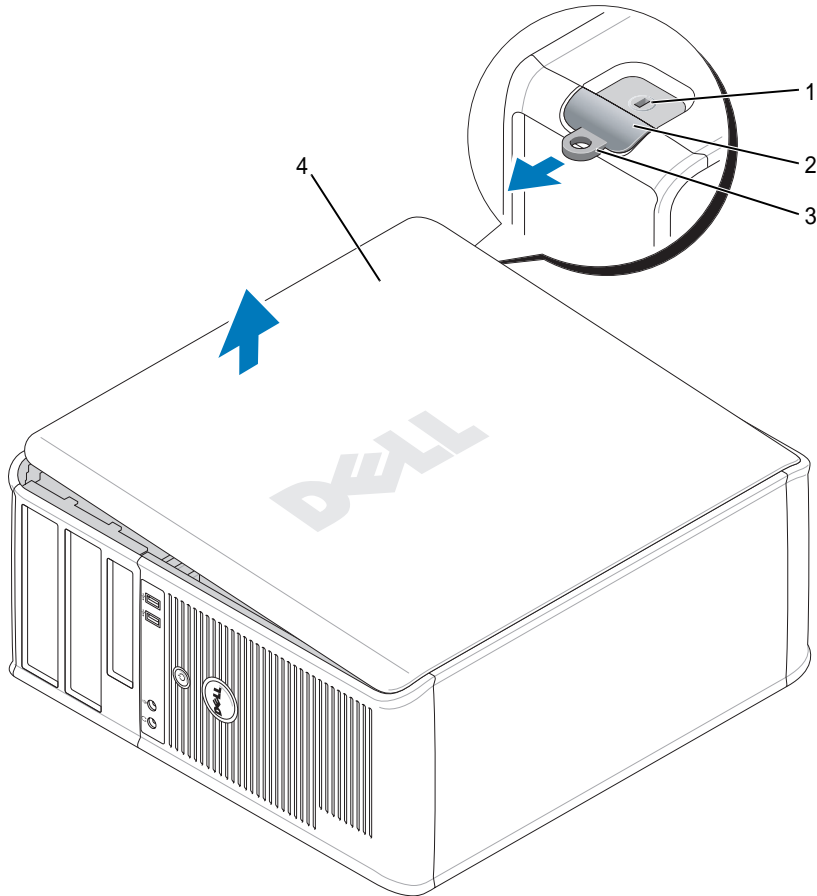

1	υποδοχή καλωδίου ασφαλείας
2	ασφάλεια απελευθέρωσης καλύμματος
3	κρίκος κλειδαριάς
4	κάλυμμα υπολογιστή

- 4 Σύρετε την ασφάλεια απελευθέρωσης καλύμματος προς τα πίσω καθώς σηκώνετε το κάλυμμα.
- 5 Πιάστε τα πλαϊνά του καλύμματος του υπολογιστή και σηκώστε τα χρησιμοποιώντας τις προεξοχές ως σημείο μόχλευσης.
- 6 Αφαιρέστε το κάλυμμα από τις προεξοχές και τοποθετήστε το στην άκρη σε μια μαλακή, λεία επιφάνεια.

Επιτραπέζιος υπολογιστής

➔ **ΕΙΔΟΠΟΙΗΣΗ:** Πριν αγγίξετε οτιδήποτε στο εσωτερικό του υπολογιστή σας, γειωθείτε αγγίζοντας μια άβαφη μεταλλική επιφάνεια. Την ώρα που εργάζεστε, αγγίζετε κατά τακτά χρονικά διαστήματα την άβαφη μεταλλική επιφάνεια ώστε να διώχνετε τον στατικό ηλεκτρισμό που μπορεί να προκαλέσει βλάβη στα εσωτερικά εξαρτήματα.

- 1 Ακολουθήστε τις διαδικασίες στην ενότητα «Πριν ξεκινήσετε» στη σελίδα 151.
- 2 Αν έχετε περάσει λουκέτο στον κρίκο λουκέτου στο πίσω πλαίσιο, αφαιρέστε το.
- 3 Σύρετε την ασφάλεια απελευθέρωσης καλύμματος προς τα πίσω καθώς σηκώνετε το κάλυμμα.
- 4 Πιάστε τα πλαϊνά του καλύμματος του υπολογιστή και σηκώστε τα χρησιμοποιώντας τις προεξοχές ως σημείο μόχλευσης.
- 5 Αφαιρέστε το κάλυμμα από τις προεξοχές και τοποθετήστε το στην άκρη σε μια μαλακή, λεία επιφάνεια.

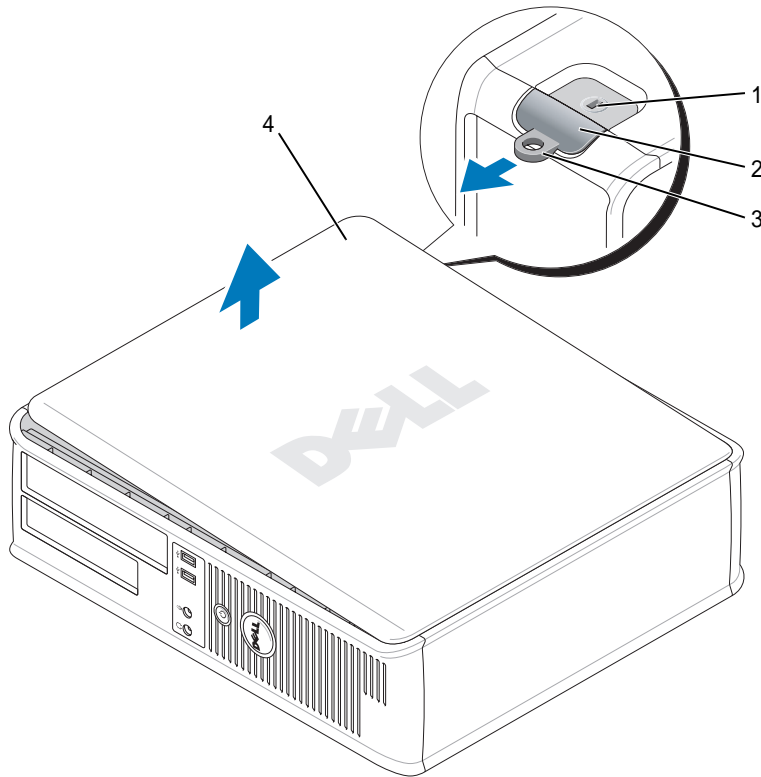

- | | |
|---|-----------------------------------|
| 1 | υποδοχή καλωδίου ασφαλείας |
| 2 | ασφάλεια απελευθέρωσης καλύμματος |
| 3 | κρίκος κλειδαριάς |
| 4 | κάλυμμα υπολογιστή |

Μικρός υπολογιστής (SFF)

➔ **ΕΙΔΟΠΟΙΗΣΗ:** Πριν αγγίξετε οτιδήποτε στο εσωτερικό του υπολογιστή σας, γειωθείτε αγγίζοντας μια άβαφη μεταλλική επιφάνεια. Την ώρα που εργάζεστε, αγγίζετε κατά τακτά χρονικά διαστήματα την άβαφη μεταλλική επιφάνεια ώστε να διώχνετε τον στατικό ηλεκτρισμό που μπορεί να προκαλέσει βλάβη στα εσωτερικά εξαρτήματα.

- 1 Ακολουθήστε τις διαδικασίες στην ενότητα «Πριν ξεκινήσετε» στη σελίδα 151.
- 2 Αν έχετε περάσει λουκέτο στον κρίκο λουκέτου στο πίσω πλαίσιο, αφαιρέστε το.
- 3 Σύρετε την ασφάλεια απελευθέρωσης καλύμματος προς τα πίσω καθώς σηκώνετε το κάλυμμα.
- 4 Πιάστε τα πλαϊνά του καλύμματος του υπολογιστή και σηκώστε τα χρησιμοποιώντας τις προεξοχές ως σημείο μόχλευσης.
- 5 Αφαιρέστε το κάλυμμα από τις προεξοχές και τοποθετήστε το στην άκρη σε μια μαλακή, λεία επιφάνεια.

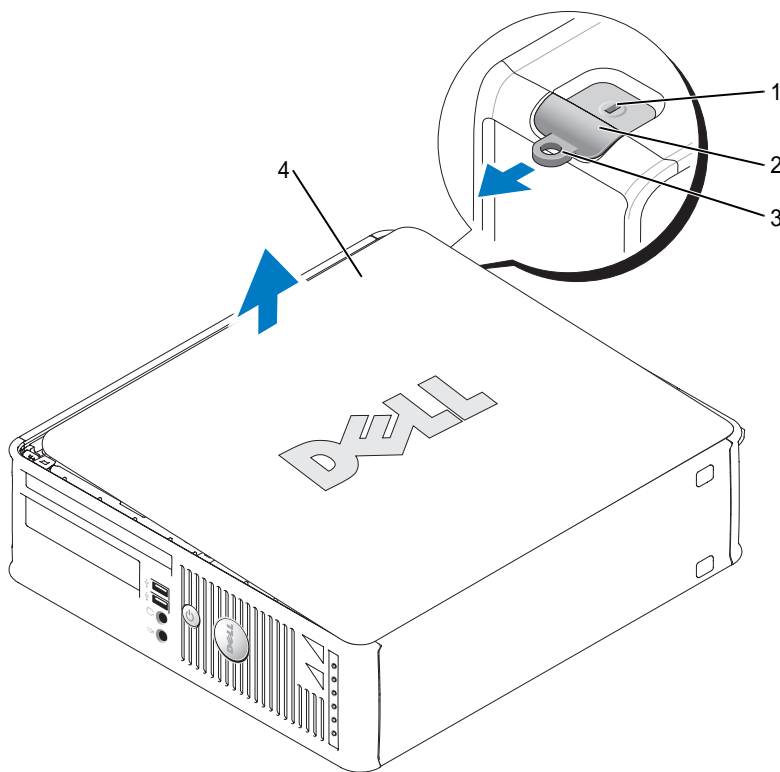

- | | |
|---|-----------------------------------|
| 1 | υποδοχή καλωδίου ασφαλείας |
| 2 | ασφάλεια απελευθέρωσης καλύμματος |
| 3 | κρίκος κλειδαριάς |
| 4 | κάλυμμα υπολογιστή |

Στο εσωτερικό του υπολογιστή σας

Υπολογιστής Mini Tower

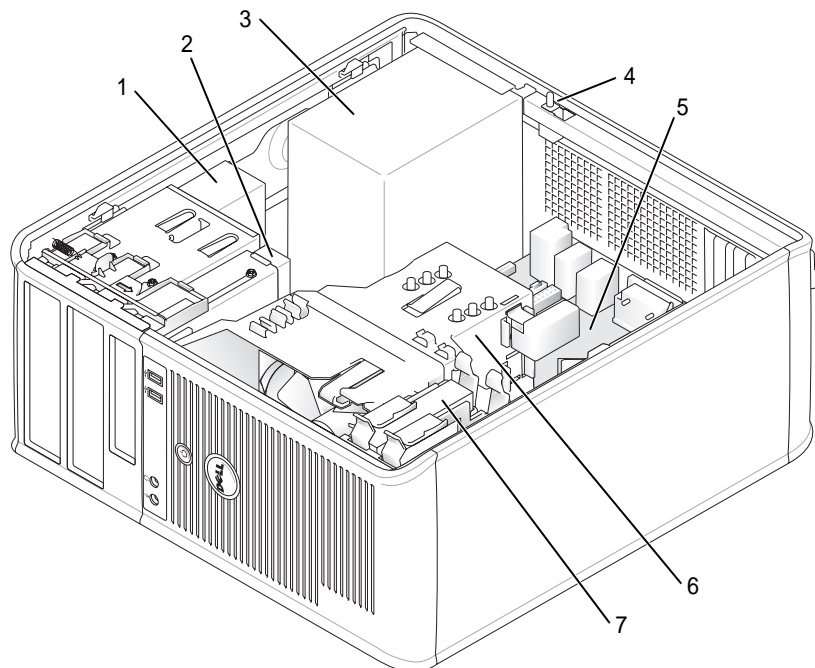

1	μονάδα CD/DVD	5	μητρική πλακέτα
2	μονάδα δισκέτας	6	ψύκτρα
3	παροχή τροφοδοσίας	7	μονάδα σκληρού δίσκου
4	πιεζόμενος διακόπτης πλαισίου		

Επιτραπέζιος υπολογιστής

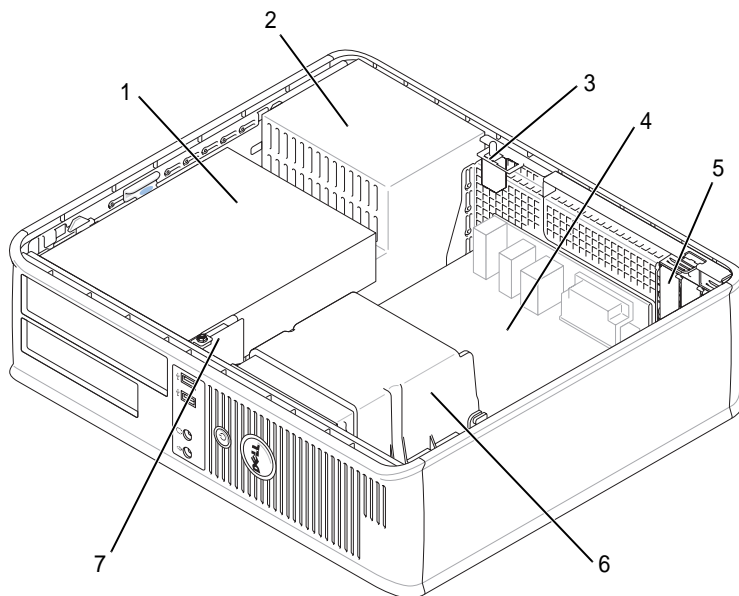

1	τμήμα μονάδων δίσκου (μονάδα CD/DVD, δισκέτας ή σκληρού δίσκου)	5	δύο υποδοχές καρτών PCI χαμηλού προφίλ Προαιρετικά, μπορείτε να εγκαταστήσετε μια κάρτα PCI riser που μετατρέπει μια υποδοχή καρτών PCI χαμηλού προφίλ σε δύο υποδοχές πλήρους ύψους. Υπάρχουν συνολικά τρεις υποδοχές καρτών: μία χαμηλού προφίλ και δύο πλήρους ύψους.
2	παροχή τροφοδοσίας	6	ψύκτρα
3	πιεζόμενος διακόπτης πλασιού	7	μπροστινό πλαίσιο I/O
4	μητρική πλακέτα		

Μικρός υπολογιστής (SFF)

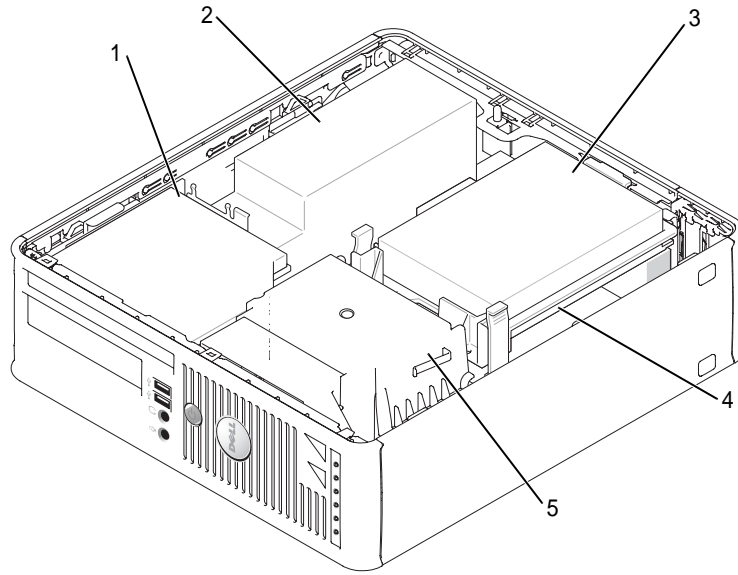

1	μονάδα CD/DVD	4	μητρική πλακέτα
2	τροφοδοσία και ανεμιστήρας	5	ψύκτρα
3	μονάδα σκληρού δίσκου		

Ρύθμιση του υπολογιστή σας

⚠ ΠΡΟΣΟΧΗ: Πριν εκτελέσετε οποιαδήποτε από τις διαδικασίες που περιέχονται σε αυτήν την ενότητα, ακολουθήστε τις οδηγίες ασφαλείας που βρίσκονται στον *Οδηγό πληροφοριών προϊόντος*.

- ➡ ΕΙΔΟΠΟΙΗΣΗ:** Εάν στον υπολογιστή σας έχει εγκατασταθεί κάρτα επέκτασης (όπως π.χ. κάρτα μόντεμ), συνδέστε το κατάλληλο καλώδιο στην κάρτα, *όχι* στη θύρα στο πίσω μέρος.
- ➡ ΕΙΔΟΠΟΙΗΣΗ:** Για να βοηθήσετε τον υπολογιστή να μείνει στη σωστή θερμοκρασία λειτουργίας, μην τον τοποθετείτε πολύ κοντά σε τοίχο ή άλλο αποθηκευτικό χώρο που ενδεχομένως να εμποδίζει την κυκλοφορία του αέρα στο πλαίσιο.

Πρέπει να ολοκληρώσετε όλα τα βήματα προκειμένου να ρυθμιστεί κατάλληλα ο υπολογιστής σας. Δείτε τα σχετικά σχήματα που ακολουθούν τις οδηγίες.

1 Συνδέστε το πληκτρολόγιο και το ποντίκι.



ΕΙΔΟΠΟΙΗΣΗ: Μην επιχειρήσετε να χρησιμοποιήσετε ταυτόχρονα ποντίκι PS/2 και USB.

2 Συνδέστε το μόντεμ ή το καλώδιο δικτύου.

Συνδέστε το καλώδιο δικτύου, όχι τη γραμμή τηλεφώνου, στη θύρα δικτύου. Αν έχετε εξωτερικό μόντεμ, συνδέστε την τηλεφωνική γραμμή στο μόντεμ.



ΕΙΔΟΠΟΙΗΣΗ: Μην συνδέετε καλώδιο μόντεμ στη θύρα της κάρτας δικτύου. Η τάση από τις τηλεφωνικές επικοινωνίες μπορεί να προκαλέσει ζημιά στην κάρτα δικτύου.

3 Συνδέστε την οθόνη.

Ευθυγραμμίστε το καλώδιο της οθόνης και εισαγάγετε το προσεκτικά χωρίς να λυγίσετε τις ακίδες. Σφίξτε τις βίδες στους συνδετήρες του καλωδίου.



ΣΗΜΕΙΩΣΗ: Κάποιες οθόνες έχουν τη θύρα βίντεο κάτω από το πίσω μέρος τους. Ανατρέξτε στην τεκμηρίωση που συνοδεύει την οθόνη για το σημείο που βρίσκεται η θύρα.

4 Συνδέστε τα ηχεία.

5 Συνδέστε τα καλώδια τροφοδοσίας στον υπολογιστή, στην οθόνη και στις συσκευές και συνδέστε τις άλλες άκρες τους στις πρίζες.

6 Βεβαιωθείτε πως ο διακόπτης επιλογής τάσης έχει τεθεί σωστά ανάλογα με την περιοχή που βρίσκεστε.

Ο υπολογιστής σας διαθέτει χειροκίνητο διακόπτη επιλογής τάσης. Οι υπολογιστές με διακόπτη επιλογής τάσης στο πίσω πλαίσιο πρέπει να ρυθμίζονται χειροκίνητα ώστε να λειτουργούν στη σωστή τάση λειτουργίας.



ΕΙΔΟΠΟΙΗΣΗ: Για την πρόληψη βλάβης ενός υπολογιστή με χειροκίνητο διακόπτη επιλογής τάσης, γυρίστε το διακόπτη στην τάση που συμφωνεί όσο το δυνατόν περισσότερο με την τροφοδοσία AC που είναι διαθέσιμη στην περιοχή σας.



ΕΙΔΟΠΟΙΗΣΗ: Στην Ιαπωνία, ο διακόπτης επιλογής τάσης πρέπει να είναι ρυθμισμένος στα 115-V.



ΣΗΜΕΙΩΣΗ: Πριν εγκαταστήσετε συσκευές ή λογισμικό που δεν παραδόθηκε μαζί με τον υπολογιστή σας, διαβάστε την τεκμηρίωση που συνοδεύει τη συσκευή ή το λογισμικό, ή επικοινωνήστε με τον προμηθευτή για να βεβαιωθείτε ότι η συσκευή ή το λογισμικό είναι συμβατά με τον υπολογιστή και το λειτουργικό σύστημά σας.



ΣΗΜΕΙΩΣΗ: Ο υπολογιστής μπορεί να είναι κατά πολύ διαφορετικός σε σύγκριση με τις παρακάτω εικόνες.

Ρύθμιση του πληκτρολογίου και του ποντικιού σας

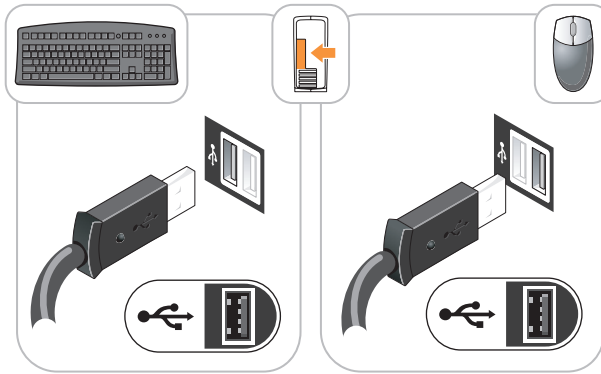

Ρύθμιση της οθόνης σας

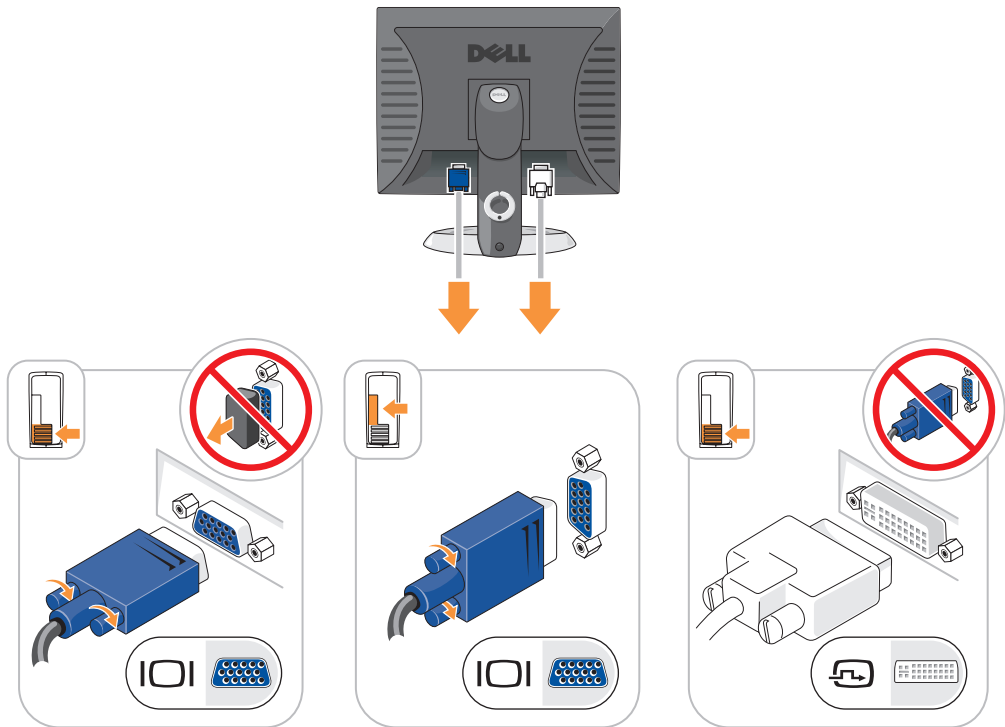

Συνδέσεις τροφοδοσίας

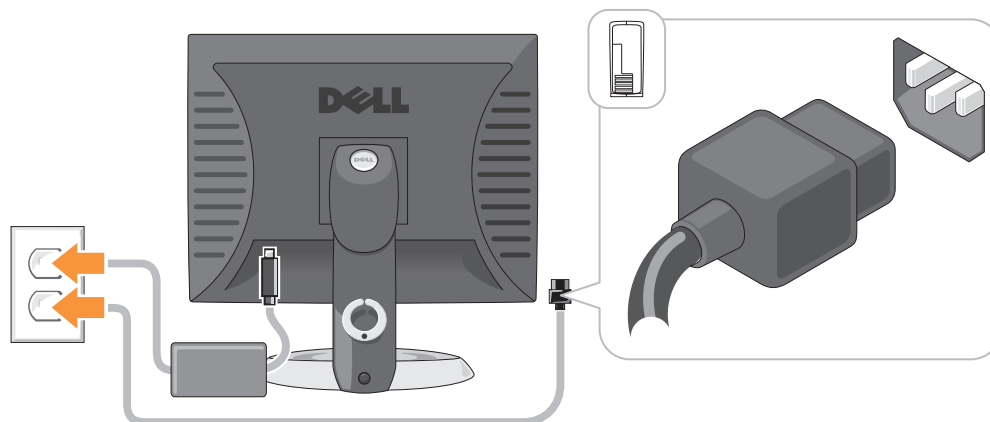

Επίλυση προβλημάτων

Η Dell παρέχει ένα πλήθος εργαλείων που θα σας βοηθήσουν όταν ο υπολογιστής σας δεν αποδίδει όπως πρέπει. Για τις πιο πρόσφατες πληροφορίες επίλυσης προβλημάτων που είναι διαθέσιμες για τον υπολογιστή σας, επισκεφθείτε τον ιστοχώρο υποστήριξης της Dell στη διεύθυνση support.dell.com.

Εάν υπάρξουν προβλήματα σχετικά με τον υπολογιστή που απαιτούν βοήθεια από την Dell, γράψτε μια λεπτομερή περιγραφή του σφάλματος, των ηχητικών σημάτων ή του τρόπου με τον οποίο αναβοσβήνουν οι λυχνίες διάγνωσης. Σημειώστε τον κωδικό ταχείας εξυπηρέτησης και την ετικέτα εξυπηρέτησης στον παρακάτω χώρο και στη συνέχεια επικοινωνήστε με την Dell από το σημείο στο οποίο βρίσκεται ο υπολογιστής σας. Για πληροφορίες πώς να επικοινωνήσετε με την Dell, δείτε τον online *Οδηγό χρήσης*.

Ανατρέξτε στην ενότητα «Εύρεση πληροφοριών» στη σελίδα 137 για ένα παράδειγμα σχετικά με τον κωδικό ταχείας εξυπηρέτησης και την ετικέτα επισκευής.

Κωδικός ταχείας εξυπηρέτησης: _____

Ετικέτα εξυπηρέτησης: _____

Διαγνωστικό πρόγραμμα της Dell

! **ΠΡΟΣΟΧΗ:** Πριν ξεκινήσετε οποιαδήποτε από τις διαδικασίες που αναφέρονται σε αυτή την ενότητα, ακολουθήστε τις οδηγίες ασφαλείας που βρίσκονται στον *Οδηγό πληροφοριών προϊόντος*.

Πότε να χρησιμοποιήσετε το διαγνωστικό πρόγραμμα της Dell

Εάν αντιμετωπίσετε κάποιο πρόβλημα με τον υπολογιστή σας, πραγματοποιήστε τους ελέγχους που αναφέρονται στην ενότητα «Επίλυση προβλημάτων» στον online *Οδηγό χρήσης* και εκτελέστε το διαγνωστικό πρόγραμμα της Dell πριν επικοινωνήσετε με την Dell για τεχνική βοήθεια. Για πληροφορίες πώς να επικοινωνήσετε με την Dell, δείτε τον online *Οδηγό χρήσης*.

➡ **ΕΙΔΟΠΟΙΗΣΗ:** Το διαγνωστικό πρόγραμμα της Dell λειτουργεί μόνο στους υπολογιστές της Dell™.

Ανοίξτε τις ρυθμίσεις συστήματος (δείτε «Ρυθμίσεις συστήματος» στον online *Οδηγό χρήσης* για οδηγίες), ελέγξτε τις πληροφορίες ρυθμίσεων παραμέτρων του υπολογιστή σας και βεβαιωθείτε ότι η συσκευή που θέλετε να ελέγξετε εμφανίζεται στις ρυθμίσεις συστήματος και είναι ενεργή.

Κάντε εκκίνηση του διαγνωστικού προγράμματος είτε από τη μονάδα του σκληρού δίσκου σας είτε από το προαιρετικό CD *Προγράμματα οδήγησης και βοηθητικές εφαρμογές* (επίσης γνωστό ως CD πόρων).

Εκκίνηση του διαγνωστικού προγράμματος της Dell από τον σκληρό δίσκο σας

- 1 Εκκινήστε (ή επανεκκινήστε) τον υπολογιστή σας.
- 2 Όταν εμφανιστεί το λογότυπο DELL™, πατήστε <F12> αμέσως.

 **ΣΗΜΕΙΩΣΗ:** Εάν δείτε ένα μήνυμα που δηλώνει ότι δεν έχει βρεθεί κανένα διαμέρισμα βοηθητικής εφαρμογής διαγνωστικών, εκτελέστε το διαγνωστικό προγράμματα της Dell από το CD *Προγράμματα οδήγησης και βοηθητικές εφαρμογές* (προαιρετικό) (δείτε «Εκκίνηση του διαγνωστικού προγράμματος της Dell από το CD Προγράμματα οδήγησης και βοηθητικές εφαρμογές» στη σελίδα 162).

Εάν περιμένετε πολλή ώρα και εμφανίζεται το λογότυπο του λειτουργικού συστήματος, συνεχίστε να περιμένετε μέχρι να δείτε την επιφάνεια εργασίας Microsoft® Windows®. Στη συνέχεια, τερματίστε τη λειτουργία του υπολογιστή και δοκιμάστε ξανά.

- 3 Όταν εμφανιστεί η λίστα των συσκευών εκκίνησης, επιλέξτε **Εκκίνηση στο Διαμέρισμα Βοηθητικών Προγραμμάτων** και πατήστε <Enter>.
- 4 Όταν εμφανιστεί το **κύριο μενού** του διαγνωστικού προγράμματος της Dell, επιλέξτε τον έλεγχο που θέλετε να εκτελέσετε.

Εκκίνηση του διαγνωστικού προγράμματος της Dell από το CD Προγράμματα οδήγησης και βοηθητικές εφαρμογές

- 1 Τοποθετήστε το CD *Προγράμματα οδήγησης και βοηθητικές εφαρμογές*.
- 2 Σβήστε και κάντε επανεκκίνηση του υπολογιστή.

Όταν εμφανιστεί το λογότυπο της DELL, πατήστε <F12> αμέσως.

Εάν περιμένετε πολλή ώρα και εμφανιστεί το λογότυπο των Windows, συνεχίστε να περιμένετε μέχρι να δείτε την επιφάνεια εργασίας των Windows. Στη συνέχεια, τερματίστε τη λειτουργία του υπολογιστή και δοκιμάστε ξανά.

 **ΣΗΜΕΙΩΣΗ:** Τα βήματα που ακολουθούν αλλάζουν την ακολουθία εκκίνησης μόνο για μία φορά. Στην επόμενη διαδικασία εκκίνησης, η εκκίνηση του υπολογιστή γίνεται σύμφωνα με τις συσκευές που καθορίζονται κατά την ρύθμιση του συστήματος.

- 3 Όταν εμφανιστεί η λίστα με τις συσκευές εκκίνησης, επιλέξτε τη μονάδα CD/DVD και πατήστε <Enter>.
- 4 Επιλέξτε την επιλογή για τη μονάδα CD/DVD από το μενού εκκίνησης του CD.
- 5 Στο μενού που εμφανίζεται επιλέξτε να γίνει εκκίνηση από τη μονάδα CD/DVD.
- 6 Πληκτρολογήστε 1 για να ξεκινήσει το μενού του CD *Προγράμματα οδήγησης και βοηθητικές εφαρμογές*.
- 7 Πληκτρολογήστε 2 για να ξεκινήσει το διαγνωστικό πρόγραμμα της Dell.
- 8 Επιλέξτε **Run the 32 Bit Dell Diagnostics** (Εκτέλεση του διαγνωστικού προγράμματος 32 Bit της Dell) από την αριθμημένη λίστα. Εάν υπάρχουν πολλές εκδόσεις, επιλέξτε την έκδοση που είναι κατάλληλη για τον υπολογιστή σας.
- 9 Όταν εμφανιστεί το **κύριο μενού** του διαγνωστικού προγράμματος της Dell, επιλέξτε τον έλεγχο που θέλετε να εκτελέσετε.

Κύριο μενού διαγνωστικού προγράμματος της Dell

- 1 Μετά τη φόρτωση του διαγνωστικού προγράμματος της Dell και την εμφάνιση της οθόνης του **κύριου μενού**, κάντε κλικ στο κουμπί που αντιστοιχεί στην επιλογή που θέλετε.

Επιλογή	Λειτουργία
Express Test	Πραγματοποιείται γρήγορος έλεγχος των συσκευών. Αυτός ο έλεγχος διαρκεί συνήθως 10 έως 20 λεπτά και δεν απαιτεί τη συμμετοχή σας. Εκτελέστε αρχικά τη λειτουργία « Γρήγορος έλεγχος » για να αυξήσετε την πιθανότητα γρήγορου εντοπισμού του προβλήματος.
Extended Test	Πραγματοποιείται λεπτομερής έλεγχος των συσκευών. Αυτός ο έλεγχος συνήθως διαρκεί ώρα ή περισσότερο και απαιτεί, κατά διαστήματα, να απαντάτε σε ερωτήσεις.
Custom Test	Πραγματοποιείται έλεγχος μιας συγκεκριμένης συσκευής. Μπορείτε να προσαρμόσετε τους ελέγχους που θέλετε να εκτελέσετε.
Symptom Tree	Παραθέτει τα πιο συνηθισμένα συμπτώματα που παρουσιάζονται και σας επιτρέπει να επιλέξετε κάποιον έλεγχο ανάλογα με το σύμπτωμα του προβλήματος που αντιμετωπίζετε.

- 2 Εάν αντιμετωπίσετε πρόβλημα κατά τη διάρκεια του ελέγχου, εμφανίζεται ένα μήνυμα με έναν κωδικό σφάλματος και μια περιγραφή του προβλήματος. Σημειώστε τον κωδικό σφάλματος και την περιγραφή του προβλήματος και ακολουθήστε τις οδηγίες που εμφανίζονται στην οθόνη. Εάν δεν μπορείτε να επιλύσετε το πρόβλημα, επικοινωνήστε με την Dell. Για πληροφορίες πώς να επικοινωνήσετε με την Dell, δείτε τον online *Οδηγό χρήσης*.



ΣΗΜΕΙΩΣΗ: Η ετικέτα εξυπηρέτησης για τον υπολογιστή σας βρίσκεται στο επάνω μέρος της κάθε δοκιμαστικής οθόνης. Εάν έρθετε σε επαφή με την Dell, η τεχνική υποστήριξη θα σας ζητήσει την ετικέτα εξυπηρέτησης.

- 3 Εάν εκτελέσετε έλεγχο από την επιλογή **Custom Test** (Προσαρμοσμένος έλεγχος) ή **Symptom Tree** (Συμπτώματα), κάντε κλικ στη σχετική καρτέλα που περιγράφεται στον ακόλουθο πίνακα για περισσότερες πληροφορίες.

Καρτέλα	Λειτουργία
Results	Εμφανίζει τα αποτελέσματα του ελέγχου και τυχόν σφάλματα που εντοπίστηκαν.
Errors	Εμφανίζει συνθήκες σφαλμάτων, κωδικούς σφαλμάτων και την περιγραφή του προβλήματος.
Help	Περιγράφει τη δοκιμή και μπορεί να υποδείξει ανάγκες για την εκτέλεση της δοκιμής.
Configuration	Εμφανίζει τη διαμόρφωση υλικού για την επιλεγμένη συσκευή. Το διαγνωστικό πρόγραμμα της Dell λαμβάνει πληροφορίες διαμόρφωσης για όλες τις συσκευές από τη ρύθμιση συστήματος, τη μνήμη, και διάφορες εσωτερικές δοκιμές, και εμφανίζει τις πληροφορίες στη λίστα συσκευών στο αριστερό παράθυρο της οθόνης. Η λίστα συσκευών ενδέχεται να μην εμφανίζει τα ονόματα όλων των στοιχείων, τα οποία είναι εγκατεστημένα στον υπολογιστή σας ή όλων των συσκευών, οι οποίες είναι συνδεδεμένες στον υπολογιστή σας.
Parameters	Μπορείτε να προσαρμόσετε τον έλεγχο αλλάζοντας τις ρυθμίσεις του.

- 4 Όταν ολοκληρωθούν οι έλεγχοι, εάν εκτελείτε το διαγνωστικό πρόγραμμα της Dell από το CD *Προγράμματος οδήγησης και εφαρμογές* (προαιρετικό), βγάλτε το CD.

- 5 Κλείσιμο την οθόνη ελέγχων για να επιστρέψετε στο **κύριο μενού**. Για έξοδο από το διαγνωστικό πρόγραμμα της Dell και επανεκκίνηση του υπολογιστή, κλείστε το **κύριο μενού**.

Λυχνίες συστήματος

Η λυχνία ισχύος σας μπορεί να υποδεικνύει ένα πρόβλημα με τον υπολογιστή σας

Λυχνία ισχύος	Περιγραφή προβλήματος	Συνιστώμενη λύση
Σταθερό πράσινο	Η τροφοδοσία είναι ενεργή και ο υπολογιστής λειτουργεί κανονικά.	Δεν απαιτείται διορθωτική ενέργεια.
Αναβοσβήνει πράσινο	Ο υπολογιστής βρίσκεται σε λειτουργία εξοικονόμησης ενέργειας.	Πατήστε το κουμπί λειτουργίας, μετακινήστε το ποντίκι ή πατήστε ένα πλήκτρο στο πληκτρολόγιο για να ξυπνήσετε τον υπολογιστή.
Αναβοσβήνει πράσινο μερικές φορές και μετά απενεργοποιείται	Υπάρχει σφάλμα ρύθμισης	Ελέγξτε την ενότητα «Διαγνωστικές λυχνίες» στη σελίδα 165 για να δείτε αν αναφέρεται το συγκεκριμένο πρόβλημα.
Σταθερό κίτρινο	Το διαγνωστικό πρόγραμμα της Dell εκτελεί έναν έλεγχο ή μια συσκευή στον πίνακα του συστήματος μπορεί να είναι ελαττωματική ή να μην είναι εγκατεστημένη σωστά.	Αν εκτελείται το διαγνωστικό πρόγραμμα της Dell, αφήστε τον έλεγχο να ολοκληρωθεί. Ελέγξτε την ενότητα «Διαγνωστικές λυχνίες» στη σελίδα 165 για να δείτε αν αναφέρεται το συγκεκριμένο πρόβλημα. Για πληροφορίες σχετικά με τον τρόπο επικοινωνίας με την Dell, ανατρέξτε στον online Οδηγό χρήσης. Για πληροφορίες σχετικά με τον τρόπο επικοινωνίας με την Dell, ανατρέξτε στον online <i>Οδηγό χρήσης</i> .
Αναβοσβήνει κίτρινο	Προέκυψε σφάλμα τροφοδοσίας ή πίνακα συστήματος.	Ελέγξτε την ενότητα «Διαγνωστικές λυχνίες» στη σελίδα 165 για να δείτε αν αναφέρεται το συγκεκριμένο πρόβλημα. Ανατρέξτε στην ενότητα «Προβλήματα τροφοδοσίας» στον online <i>Οδηγό χρήσης</i> .
Σταθερό πράσινο και κωδικός ηχητικών σημάτων κατά το POST	Ανιχνεύτηκε πρόβλημα κατά την εκτέλεση του BIOS.	Ανατρέξτε στην ενότητα «Προβλήματα κωδικών ηχητικών σημάτων» στη σελίδα 168 για οδηγίες σχετικά με τη διάγνωση των ηχητικών σημάτων. Επίσης, ελέγξτε την ενότητα «Διαγνωστικές λυχνίες» στη σελίδα 165 για να δείτε αν αναφέρεται το συγκεκριμένο πρόβλημα.
Λυχνία ισχύος με σταθερό πράσινο, χωρίς κωδικό ηχητικών σημάτων και χωρίς εικόνα κατά το POST	Η οθόνη ή η κάρτα γραφικών μπορεί να είναι ελαττωματικά ή να έχουν εγκατασταθεί εσφαλμένα.	Ελέγξτε την ενότητα «Διαγνωστικές λυχνίες» στη σελίδα 165 για να δείτε αν αναφέρεται το συγκεκριμένο πρόβλημα.









Λυχνία ισχύος	Περιγραφή προβλήματος	Συνιστώμενη λύση
Λυχνία ισχύος με σταθερό πράσινο και χωρίς κωδικό ηχητικών σημάτων, αλλά ο υπολογιστής κλειδώνει κατά το POST	Μια ενσωματωμένη συσκευή στην κάρτα συστήματος μπορεί να είναι ελαττωματική.	Ελέγξτε την ενότητα «Διαγνωστικές λυχνίες» στη σελίδα 165 για να δείτε αν αναφέρεται το συγκεκριμένο πρόβλημα. Για πληροφορίες σχετικά με τον τρόπο επικοινωνίας με την Dell, ανατρέξτε στον online Οδηγό χρήσης. Για πληροφορίες σχετικά με τον τρόπο επικοινωνίας με την Dell, ανατρέξτε στον online <i>Οδηγό χρήσης</i> .





















Διαγνωστικές λυχνίες





 **ΠΡΟΣΟΧΗ:** Πριν ξεκινήσετε οποιαδήποτε από τις διαδικασίες που αναφέρονται σε αυτή την ενότητα, ακολουθήστε τις οδηγίες ασφαλείας που βρίσκονται στον *Οδηγό πληροφοριών προϊόντος*.

Για να σας βοηθήσει στην αντιμετώπιση ενός προβλήματος, ο υπολογιστής σας έχει τέσσερις λυχνίες με τις ετικέτες «1», «2», «3», και «4» στην μπροστινή ή πίσω πλευρά. Οι λυχνίες μπορεί να είναι σβηστές ή πράσινες. Όταν ο υπολογιστής ξεκινάει κανονικά, Αν το τμήμα POST της εκκίνησης του συστήματος ολοκληρωθεί με επιτυχία, και οι τέσσερις λυχνίες ανάβουν πράσινες για ένα σύντομο διάστημα και μετά σβήνουν ξανά. Όταν ο υπολογιστής ξεκινάει κανονικά, Αν το τμήμα POST της εκκίνησης του συστήματος ολοκληρωθεί με επιτυχία, και οι τέσσερις λυχνίες ανάβουν πράσινες για ένα σύντομο διάστημα και μετά σβήνουν ξανά. Εάν κατά τη διάρκεια της διαδικασίας POST υπάρξει κάποια δυσλειτουργία του υπολογιστή, το χρώμα των λυχνιών LED μπορεί να βοηθήσει στην αναγνώριση του τμήματος στο οποίο υπήρξε το πρόβλημα του υπολογιστή κατά τη διάρκεια της διαδικασίας. Αν ο υπολογιστής δεν λειτουργεί σωστά μετά από έναν επιτυχή έλεγχο POST, οι διαγνωστικές λυχνίες δεν δείχνουν την αιτία του προβλήματος. Αν ο υπολογιστής δεν λειτουργεί σωστά μετά από έναν επιτυχή έλεγχο POST, οι διαγνωστικές λυχνίες δεν δείχνουν την αιτία του προβλήματος.

 **ΣΗΜΕΙΩΣΗ:** Οι διαγνωστικές λυχνίες μπορούν να εμφανίζονται είτε κάθετα είτε οριζόντια. Οι διαγνωστικές λυχνίες μπορούν να εμφανίζονται είτε κάθετα είτε οριζόντια.

Μοτίβο λυχνιών	Περιγραφή προβλήματος	Συνιστώμενη λύση
   	Ο υπολογιστής βρίσκεται σε κανονική κατάσταση «off», ή προέκυψε πιθανή βλάβη πριν το BIOS. Οι διαγνωστικές λυχνίες δεν ανάβουν αφού ο υπολογιστής ξεκινάει με επιτυχία το λειτουργικό σύστημα.	Συνδέστε τον υπολογιστή σε μια ηλεκτρική πρίζα που λειτουργεί και πατήστε το κουμπί λειτουργίας.
   	Υπάρχει πιθανή βλάβη στο BIOS. Ο υπολογιστής βρίσκεται στη λειτουργία ανάκτησης.	Εκτελέστε το βοηθητικό πρόγραμμα αποκατάστασης BIOS, περιμένετε να ολοκληρωθεί η αποκατάσταση, και κατόπιν επανεκκινήστε τον υπολογιστή.

Μοτίβο λυχνιών	Περιγραφή προβλήματος	Συνιστώμενη λύση
   	Προέκυψε πιθανή βλάβη του επεξεργαστή	Για πληροφορίες σχετικά με την επανεγκατάσταση του επεξεργαστή, ανατρέξτε στον Οδηγό χρήσης. Για πληροφορίες σχετικά με την επανεγκατάσταση του επεξεργαστή, ανατρέξτε στον <i>Οδηγό χρήσης</i> .
   	Ανιχνεύονται μονάδες μνήμης, αλλά προέκυψε βλάβη μνήμης.	<ul style="list-style-type: none"> • Για πληροφορίες σχετικά με την επανεγκατάσταση μονάδων μνήμης, ανατρέξτε στον online Οδηγό χρήσης. Για πληροφορίες σχετικά με την επανεγκατάσταση μονάδων μνήμης, ανατρέξτε στον online <i>Οδηγό χρήσης</i>. • Εάν ο υπολογιστής ξεκινήσει κανονικά, τοποθετήστε ξανά μια πρόσθετη μονάδα. Συνεχίστε μέχρι να βρείτε την ελαττωματική μονάδα ή να εγκαταστήσετε εκ νέου όλες τις μονάδες χωρίς κάποιο σφάλμα. Συνεχίστε έως ότου εντοπίσετε μια ελαττωματική μονάδα ή έχετε επανεγκαταστήσει όλες τις μονάδες χωρίς να εμφανιστεί σφάλμα. • Αν είναι διαθέσιμη, εγκαταστήστε στον υπολογιστή σας μια μονάδα μνήμης ίδιου τύπου που λειτουργεί κανονικά. • Αν το πρόβλημα επιμένει, επικοινωνήστε με την Dell. Για πληροφορίες πώς να επικοινωνήσετε με την Dell, δείτε τον online <i>Οδηγό χρήσης</i>.
   	Προέκυψε πιθανή βλάβη κάρτας γραφικών	<ul style="list-style-type: none"> • Αν ο υπολογιστής διαθέτει κάρτα γραφικών, αφαιρέστε την, τοποθετήστε την ξανά και στην συνέχεια επανεκκινήστε τον υπολογιστή. • Αν το πρόβλημα εξακολουθεί να υπάρχει, εγκαταστήστε μια κάρτα γραφικών που γνωρίζετε ότι λειτουργεί σωστά και επανεκκινήστε τον υπολογιστή. • Εάν το πρόβλημα παραμένει ή ο υπολογιστής έχει ενσωματωμένα γραφικά, επικοινωνήστε με την Dell. Για πληροφορίες πώς να επικοινωνήσετε με την Dell, δείτε τον online <i>Οδηγό χρήσης</i>.
   	Προέκυψε πιθανή βλάβη μονάδας δισκέτας ή σκληρού δίσκου.	Αποσυνδέστε και συνδέστε όλα τα καλώδια τροφοδοσίας και δεδομένων και επανεκκινήστε τον υπολογιστή.
   	Προέκυψε πιθανή βλάβη USB.	Εγκαταστήστε ξανά όλες τις συσκευές USB, ελέγξτε τις συνδέσεις καλωδίων, και κατόπιν επανεκκινήστε τον υπολογιστή.

Μοτίβο λυχνιών	Περιγραφή προβλήματος	Συνιστώμενη λύση
	<p>Δεν έχει ανιχνευθεί καμία κάρτα μνήμης.</p>	<ul style="list-style-type: none"> • Για πληροφορίες σχετικά με την επανεγκατάσταση μονάδων μνήμης, ανατρέξτε στον online Οδηγό χρήσης. Για πληροφορίες σχετικά με την επανεγκατάσταση μονάδων μνήμης, ανατρέξτε στον online <i>Οδηγό χρήσης</i>. • Εάν ο υπολογιστής ξεκινήσει κανονικά, τοποθετήστε ξανά μια πρόσθετη μονάδα. Συνεχίστε μέχρι να βρείτε την ελαττωματική μονάδα ή να εγκαταστήσετε εκ νέου όλες τις μονάδες χωρίς κάποιο σφάλμα. Συνεχίστε έως ότου εντοπίσετε μια ελαττωματική μονάδα ή έχετε επανεγκαταστήσει όλες τις μονάδες χωρίς να εμφανιστεί σφάλμα. • Αν είναι διαθέσιμη, εγκαταστήστε στον υπολογιστή σας μια μονάδα μνήμης ίδιου τύπου που λειτουργεί κανονικά. • Αν το πρόβλημα επιμένει, επικοινωνήστε με την Dell. Για πληροφορίες πώς να επικοινωνήσετε με την Dell, δείτε τον online <i>Οδηγό χρήσης</i>.
	<p>Έχουν ανιχνευτεί μονάδες μνήμης, αλλά υπάρχει σφάλμα ρύθμισης ή συμβατότητας μνήμης.</p>	<ul style="list-style-type: none"> • Βεβαιωθείτε πως δεν υπάρχουν ειδικές απαιτήσεις για την τοποθέτηση μονάδων μνήμης ή θύρας μνήμης. • Βεβαιωθείτε πως οι μονάδες μνήμης που τοποθετείτε είναι συμβατές με τον υπολογιστή σας. • Αν το πρόβλημα επιμένει, επικοινωνήστε με την Dell. Για πληροφορίες πώς να επικοινωνήσετε με την Dell, δείτε τον online <i>Οδηγό χρήσης</i>.
	<p>Έχει προκύψει βλάβη.</p> <p>Αυτός ο συνδυασμός εμφανίζεται επίσης όταν εισέρχεστε στις ρυθμίσεις συστήματος και μπορεί να μην υποδεικνύει κάποιο πρόβλημα.</p>	<ul style="list-style-type: none"> • Βεβαιωθείτε πως τα καλώδια από τον σκληρό δίσκο, τη μονάδα CD και τη μονάδα DVD έχουν συνδεθεί σωστά στη μητρική πλακέτα. • Ελέγξτε το μήνυμα του υπολογιστή που εμφανίζεται στην οθόνη. • Αν το πρόβλημα επιμένει, επικοινωνήστε με τη Dell. Για πληροφορίες πώς να επικοινωνήσετε με την Dell, δείτε τον online <i>Οδηγό χρήσης</i>.
	<p>Μετά την ολοκλήρωση του ελέγχου POST, και οι τέσσερις διαγνωστικές λυχνίες γίνονται πράσινες πριν σβήσουν, υποδεικνύοντας κανονική κατάσταση λειτουργίας.</p>	<p>Καμία.</p>

Προβλήματα κωδικών ηχητικών σημάτων

Ο υπολογιστής σας εκπέμπει μια σειρά ηχητικών σημάτων κατά την εκκίνηση αν η οθόνη δεν μπορεί να εμφανίσει σφάλματα ή προβλήματα. Αυτή η σειρά των ηχητικών σημάτων, επισημαίνει κάποιο πρόβλημα. Αυτός ο κωδικός ηχητικών σημάτων σας ενημερώνει πώς ο υπολογιστής αντιμετώπισε κάποιο πρόβλημα μνήμης. Αυτός ο κωδικός ηχητικών σημάτων σας ενημερώνει πώς ο υπολογιστής αντιμετώπισε κάποιο πρόβλημα μνήμης.

Εάν ακουστεί κάποιο ηχητικό σήμα από τον υπολογιστή σας κατά την εκκίνηση του:

- 1 Καταγράψτε το ηχητικό σήμα.
- 2 Δείτε την ενότητα «Διαγνωστικό πρόγραμμα της Dell» στη σελίδα 161 για να προσδιορίσετε κάποια πιο σοβαρή αιτία.
- 3 Επικοινωνήστε με την Dell για τεχνική υποστήριξη. Για πληροφορίες πώς να επικοινωνήσετε με την Dell, δείτε τον online *Οδηγό χρήσης*.

Κωδικός	Αιτία	Κωδικός	Αιτία
1-1-2	Αποτυχία καταγραφής μικροεπεξεργαστή	3-1-4	Αποτυχία καταγραφής μάσκας διακοπής δευτερεύοντος
1-1-3	Αποτυχία ανάγνωσης/εγγραφής NVRAM	3-2-2	Αποτυχία φόρτωσης ανύσματος διακοπής
1-1-4	Βλάβη αθροίσματος ελέγχου ROM BIOS	3-2-4	Αποτυχία δοκιμής ελεγκτή πληκτρολογίου
1-2-1	Αποτυχία προγραμματιζόμενου χρονοδιακόπτη	3-3-13-3-1	Απώλεια ισχύος NVRAM
1-2-2	Αποτυχία αρχικών ρυθμίσεων DMA	3-3-2	Μη έγκυρη διαμόρφωση NVRAM
1-2-3	Αποτυχία ανάγνωσης/εγγραφής καταγραφής σελίδας DMA	3-3-4	Αποτυχία δοκιμής μνήμης βίντεο
1-3	Αποτυχία δοκιμής μνήμης βίντεο	3-4-1	Αποτυχία αρχικών ρυθμίσεων οθόνης
1-3-1 έως 2-4-4	Δεν έχει γίνει σωστή αναγνώριση ή χρήση της μνήμης	3-4-2	Αποτυχία νέας ανίχνευσης της οθόνης
3-1-1	Αποτυχία καταγραφής δευτερεύοντος DMA	3-4-3	Αναζήτηση για βλάβη βίντεο ROM
3-1-2	Αποτυχία καταγραφής πρωτεύοντος DMA	4-2-1	Δεν υπάρχει ηχητικό σήμα από το χρονοδιακόπτη
3-1-3	Αποτυχία καταγραφής μάσκας διακοπής πρωτεύοντος	4-2-2	Αποτυχία τερματισμού λειτουργίας
4-2-3	Αποτυχία πύλης A20	4-4-1	Αποτυχία δοκιμής σειριακής ή παράλληλης θύρας
4-2-4	Μη αναμενόμενη διακοπή στη λειτουργία προστασίας	4-4-2	Αποτυχία στην αποσυμπίεση κωδικού αντιγραμμένης μνήμης
4-3-1	Αποτυχία μνήμης πάνω από τη διεύθυνση 0FFFFh	4-4-3	Αποτυχία δοκιμής του συν-επεξεργαστή μαθηματικών
4-3-3	Αποτυχία τσιπ χρονοδιακόπτη μετρητή 2	4-4-4	Αποτυχία δοκιμής Cache
4-3-4	Διακοπή ρολογιού ημέρας		

Εκτέλεση διαγνωστικού προγράμματος της Dell™ για τον σκληρό δίσκο IDE

Το διαγνωστικό πρόγραμμα της Dell™ για τον σκληρό δίσκο IDE είναι βοηθητικά προγράμματα που δοκιμάζουν τον σκληρό δίσκο για να επιλύσουν ή να επιβεβαιώσουν μια βλάβη του σκληρού δίσκου.

- 1 Ενεργοποιήστε τον υπολογιστή σας (εάν ο υπολογιστής σας είναι ήδη ενεργοποιημένος επανεκκινήστε τον).
- 2 Όταν εμφανιστεί το F2= Setup στην πάνω δεξιά γωνία της οθόνης, πιέστε τα κουμπιά <Ctrl><Ctrl><Alt><d>.
- 3 Ακολουθήστε τις οδηγίες στην οθόνη.

Εάν έχει αναφερθεί κάποια βλάβη, ανατρέξτε στα «Προβλήματα σκληρού δίσκου» στην ενότητα «Επίλυση προβλημάτων» στον online *Οδηγό χρήσης*.

Επίλυση ασυμβατοτήτων λογισμικού και υλικού

Εάν μία συσκευή είτε δεν ανιχνευθεί κατά τη ρύθμιση του λειτουργικού συστήματος ή έχει ανιχνευθεί αλλά έχει διαμορφωθεί λανθασμένα, μπορείτε να χρησιμοποιήσετε την αντιμετώπιση προβλημάτων υλικού για να επιλύσετε την ασυμβατότητα.

- 1 Κάντε κλικ στο κουμπί **Start** (Εναρξη) και κατόπιν στο κουμπί **Help and Support** (Βοήθεια και υποστήριξη).
- 2 Πληκτρολογήστε hardware troubleshooter στο πεδίο **Search** (Έρευνα) και κάντε κλικ στο βέλος για να ξεκινήσει η έρευνα.
- 3 Κάντε κλικ στο **Hardware Troubleshooter** (Αντιμετώπιση προβλημάτων υλικού) στον κατάλογο με τα **αποτελέσματα αναζήτησης**.
- 4 Στον κατάλογο του **Hardware Troubleshooter** (Αντιμετώπιση προβλημάτων υλικού), κάντε κλικ στο **I need to resolve a hardware conflict on my computer** (Πρέπει να επιλύσω μια διένεξη υλικού στον υπολογιστή μου) και κάντε κλικ στο **Next** (Επόμενο).

Χρήση της Επαναφοράς Συστήματος για τα Microsoft® Windows® XP

Το λειτουργικό σύστημα των Microsoft Windows XP διαθέτει τη λειτουργία Επαναφορά Συστήματος που σας επιτρέπει να επαναφέρετε τον υπολογιστή σας σε μια προηγούμενη κατάσταση λειτουργίας (χωρίς να επηρεαστούν τα αρχεία), σε περίπτωση που οι αλλαγές στο υλικό, το λογισμικό ή άλλες ρυθμίσεις συστήματος είχαν αρνητικές επιδράσεις στον υπολογιστή. Για πληροφορίες σχετικά με το πώς να χρησιμοποιήσετε την Επαναφορά Συστήματος, ανατρέξτε στο Κέντρο Βοήθειας και υποστήριξης των Windows. Για πρόσβαση στο Κέντρο βοήθειας και υποστήριξης των Windows, δείτε «Κέντρο Βοήθειας και υποστήριξης των Windows» στη σελίδα 140.



ΕΙΔΟΠΟΙΗΣΗ: Η Επαναφορά Συστήματος δεν παρακολουθεί ή επαναφέρει τα αρχεία δεδομένων σας. Η Επαναφορά Συστήματος δεν παρακολουθεί ή επαναφέρει τα αρχεία δεδομένων σας.

Δημιουργία ενός σημείου επαναφοράς

- 1 Κάντε κλικ στο κουμπί **Start** (Εναρξη) και κατόπιν στο κουμπί **Help and Support** (Βοήθεια και υποστήριξη).
- 2 Κάντε κλικ στο **System Restore** (Επαναφορά Συστήματος).
- 3 Ακολουθήστε τις οδηγίες στην οθόνη.

Επαναφορά του υπολογιστή σε προηγούμενη κατάσταση λειτουργίας



ΕΙΔΟΠΟΙΗΣΗ: Μην αλλάξετε, ανοίξετε, ή διαγράψετε αρχεία ή προγράμματα μέχρι να ολοκληρωθεί η επαναφορά. Μην αλλάξετε, ανοίξετε, ή διαγράψετε αρχεία ή προγράμματα μέχρι να ολοκληρωθεί η επαναφορά.

- 1 Κάντε κλικ στο **Start** (Εναρξη), επιλέξτε **All Programs** (Όλα τα προγράμματα)→ **Accessories** (Βοηθήματα)→ **System Tools** (Εργαλεία συστήματος) και μετά κάντε κλικ στο **System Restore** (Επαναφορά Συστήματος).
- 2 Βεβαιωθείτε πως έχετε επιλέξει **Restore my computer to an earlier time** (Επαναφορά του υπολογιστή μου σε προηγούμενο χρονικό σημείο) και κάντε κλικ στο **Next** (Επόμενο).
- 3 Κάντε κλικ σε μία ημερομηνία στο ημερολόγιο στην οποία θέλετε να επαναφέρετε τον υπολογιστή. Η οθόνη **Select a Restore Point** (Επιλογή σημείου επαναφοράς) παρέχει ένα ημερολόγιο που σας επιτρέπει να δείτε τα σημεία επαναφοράς. Όλες οι ημερομηνίες του ημερολογίου με διαθέσιμα σημεία επαναφοράς εμφανίζονται με έντονη γραφή.
- 4 Επιλέξτε ένα σημείο επαναφοράς και κάντε κλικ στο **Next** (Επόμενο).
Εάν είναι διαθέσιμα δύο ή και περισσότερα σημεία επαναφοράς, κάντε κλικ στο σημείο επαναφοράς που προτιμάτε. Εάν είναι διαθέσιμα δύο ή και περισσότερα σημεία επαναφοράς, κάντε κλικ στο σημείο επαναφοράς που προτιμάτε.
- 5 Κάντε κλικ στο **Next** (Επόμενο).
Η οθόνη **Restoration Complete** (Ολοκλήρωση επαναφοράς) εμφανίζεται αφού η Επαναφορά Συστήματος ολοκληρώσει τη συλλογή των δεδομένων και γίνει επανεκκίνηση του υπολογιστή.
- 6 Αφού ξεκινήσει ο υπολογιστής, κάντε κλικ στο **OK**.

Για να αλλάξετε σημείο επαναφοράς, μπορείτε είτε να επαναλάβετε τα βήματα χρησιμοποιώντας ένα διαφορετικό σημείο επαναφοράς ή μπορείτε να ακυρώσετε την επαναφορά.

Ακύρωση της Τελευταίας Επαναφοράς Συστήματος



ΕΙΔΟΠΟΙΗΣΗ: Μην αλλάξετε, ανοίξετε, ή διαγράψετε αρχεία ή προγράμματα μέχρι να ολοκληρωθεί η επαναφορά. Μην αλλάξετε, ανοίξετε, ή διαγράψετε αρχεία ή προγράμματα μέχρι να ολοκληρωθεί η επαναφορά.

- 1 Κάντε κλικ στο **Start** (Εναρξη) επιλέξτε **All Programs** (Όλα τα προγράμματα)→ **Accessories** (Βοηθήματα)→ **System Tools** (Εργαλεία συστήματος) και μετά κάντε κλικ στο **System Restore** (Επαναφορά Συστήματος).
- 2 Κάντε κλικ στο **Undo my last restoration** (Ακύρωση της τελευταίας επαναφοράς) και κατόπιν στο **Next** (Επόμενο).
- 3 Κάντε κλικ στο **Next** (Επόμενο).
Εμφανίζεται η οθόνη **System Restore** (Επαναφορά Συστήματος) και γίνεται επανεκκίνηση του υπολογιστή.
- 4 Αφού ξεκινήσει ο υπολογιστής, κάντε κλικ στο **OK**.

Ενεργοποίηση της Επαναφοράς Συστήματος

Για να διαπιστώσετε αν η Επαναφορά Συστήματος είναι ενεργοποιημένη: Για να διαπιστώσετε αν η Επαναφορά Συστήματος είναι ενεργοποιημένη:

- 1 Κάντε κλικ στο **Start** (Εναρξη) επιλέξτε **Control Panel** (Πίνακας Ελέγχου).
- 2 Κάντε κλικ στο **Performance and Maintenance** (Επιδόσεις και Συντήρηση).

- 3 Κάντε κλικ στο **System** (Σύστημα).
- 4 Κάντε κλικ στην καρτέλα **System Restore** (Επαναφορά Συστήματος).
- 5 Βεβαιωθείτε πως δεν έχει επιλεγθεί το **Turn off System Restore** (Απενεργοποίηση Επαναφοράς συστήματος).

Επανεγκατάσταση των Microsoft® Windows® XP

Πριν ξεκινήσετε



ΣΗΜΕΙΩΣΗ: Οι διαδικασίες σε αυτό το έγγραφο αφορούν την προεπιλεγμένη προβολή των Windows στα Windows XP Home Edition, άρα τα βήματα θα διαφέρουν αν ρυθμίσετε τον υπολογιστή Dell™ σας στην κλασική προβολή των Windows ή αν χρησιμοποιείτε Windows XP Professional.

Εάν σκέφτεστε να επανεγκαταστήσετε το λειτουργικό σύστημα των Windows XP για να διορθώσετε κάποιο πρόβλημα με κάποιο πρόγραμμα οδήγησης που εγκαταστήσατε πρόσφατα, πρώτα χρησιμοποιήστε την Επαναφορά προγράμματος οδήγησης των Windows XP.

- 1 Κάντε κλικ στο κουμπί **Start** (Εναρξη) και κατόπιν στο κουμπί **Control Panel** (Πίνακας Ελέγχου).
- 2 Στην περιοχή **Pick a category** (Επιλογή κατηγορίας), κάντε κλικ στην επιλογή **Performance and Maintenance** (Επιδόσεις και Συντήρηση).
- 3 Κάντε κλικ στο **System** (Σύστημα).
- 4 Στο παράθυρο **System Properties** (Ιδιότητες συστήματος), κάντε κλικ στην καρτέλα **Hardware** (Υλικό).
- 5 Κάντε κλικ στο **Device Manager** (Διαχείριση Συσκευών).
- 6 Κάντε δεξί κλικ στη συσκευή για την οποία εγκαταστάθηκε το νέο πρόγραμμα οδήγησης και κάντε κλικ στο **Properties** (Ιδιότητες).
- 7 Κάντε κλικ στο **Drivers** (Προγράμματα οδήγησης).
- 8 Κάντε κλικ στο **Roll Back Driver** (Επαναφορά προγράμματος οδήγησης).

Αν η Επαναφορά προγράμματος οδήγησης συσκευής δεν λύσει το πρόβλημα, χρησιμοποιήστε την Επαναφορά Συστήματος (δείτε) για να επαναφέρετε το λειτουργικό σας σύστημα στην κατάσταση λειτουργίας στην οποία βρισκόταν πριν την εγκατάσταση του προγράμματος οδήγησης της νέας συσκευής. «Χρήση της Επαναφοράς Συστήματος για τα Microsoft® Windows® XP» στη σελίδα 169



ΣΗΜΕΙΩΣΗ: Το CD *Προγράμματα οδήγησης και βοηθητικές εφαρμογές* του CD *Προγράμματα οδήγησης και βοηθητικές εφαρμογές* περιέχει προγράμματα οδήγησης που εγκαταστάθηκαν κατά τη διάρκεια της συναρμολόγησης του υπολογιστή. Χρησιμοποιήστε CD *Προγράμματα οδήγησης και βοηθητικές εφαρμογές* για να φορτώσετε τυχόν απαιτούμενα προγράμματα οδήγησης, συμπεριλαμβανομένων και των προγραμμάτων οδήγησης που απαιτούνται εάν ο υπολογιστής σας έχει ελεγκτή RAID.

Επανεγκατάσταση των Windows XP



ΕΙΔΟΠΟΙΗΣΗ: Όταν επανεγκαθιστάτε τα Windows XP, πρέπει να χρησιμοποιήσετε το Service Pack 1 των Windows XP ή κάποια πιο πρόσφατη έκδοση.



ΕΙΔΟΠΟΙΗΣΗ: Για τις συμβατικές ρυθμίσεις παραμέτρων του σκληρού δίσκου, ο κύριος σκληρός δίσκος είναι ο πρώτος δίσκος που ανιχνεύεται από τον υπολογιστή. Για τις συμβατικές ρυθμίσεις παραμέτρων του σκληρού δίσκου, ο κύριος σκληρός δίσκος είναι ο πρώτος δίσκος που ανιχνεύεται από τον υπολογιστή.

Για να εγκαταστήσετε ξανά τα Windows XP, ακολουθήστε τα παρακάτω βήματα:

- Dell™ CD *Λειτουργικό σύστημα*
- Dell CD *Προγράμματα οδήγησης και βοηθητικές εφαρμογές*

Για να επανεγκαταστήσετε τα Windows XP, εκτελέστε όλα τα βήματα στις ακόλουθες ενότητες, με τη σειρά που αναφέρονται.

Αφού επανεγκαταστήσετε το λειτουργικό σύστημα, πρέπει να επανεγκαταστήσετε τα προγράμματα οδήγησης, τα προγράμματα προστασίας από ιούς και άλλο λογισμικό. Αφού επανεγκαταστήσετε το λειτουργικό σύστημα, πρέπει να επανεγκαταστήσετε τα προγράμματα οδήγησης, τα προγράμματα προστασίας από ιούς και άλλο λογισμικό.

 **ΕΙΔΟΠΟΙΗΣΗ:** Το CD *Λειτουργικό σύστημα* παρέχει επιλογές για την επανεγκατάσταση των Windows XP. Συνεπώς, μην επανεγκαθιστάτε τα Windows XP, εκτός αν σας συμβουλευτεί κάποιος αντιπρόσωπος από την τεχνική υποστήριξη της Dell. Συνεπώς, μην επανεγκαθιστάτε τα Windows XP, εκτός αν σας συμβουλευτεί κάποιος αντιπρόσωπος από την τεχνική υποστήριξη της Dell.

 **ΕΙΔΟΠΟΙΗΣΗ:** Για οδηγίες, δείτε την τεκμηρίωση που συνόδευε το λογισμικό. Για οδηγίες, δείτε την τεκμηρίωση που συνόδευε το λογισμικό.

Εναρξη από το CD του λειτουργικού συστήματος

- 1 Αποθηκεύστε και κλείστε όλα τα ανοιχτά αρχεία και κλείστε όλα τα ανοιχτά προγράμματα.
- 2 Τοποθετήστε το CD *Λειτουργικό σύστημα*. Κάντε κλικ στο **Exit** (Έξοδος) εάν εμφανιστεί το μήνυμα *Install Windows XP* (Εγκατάσταση των Windows XP).
- 3 Επανεκκινήστε τον υπολογιστή.
- 4 Πατήστε <F12> αμέσως μετά την εμφάνιση του λογότυπου DELL™. Εάν εμφανιστεί το λογότυπο του λειτουργικού συστήματος, περιμένετε μέχρι να εμφανιστεί η επιφάνεια εργασίας των Windows, και μετά κλείστε τον υπολογιστή και προσπαθήστε ξανά.
- 5 Πατήστε τα πλήκτρα βέλους για να επιλέξετε **CD-ROM** και πατήστε το <Enter>.
- 6 Όταν εμφανιστεί το μήνυμα *Press any key to boot from CD* (Πιέστε οποιοδήποτε πλήκτρο για εκκίνηση από το CD), πιέστε οποιοδήποτε πλήκτρο.

Εγκατάσταση των Windows XP

- 1 Όταν εμφανιστεί η οθόνη **Windows XP Setup** (Εγκατάσταση των Windows XP), πιέστε το <Enter> για να επιλέξετε **To set up Windows now** (Εγκατάσταση των Windows τώρα).
- 2 Διαβάστε τις πληροφορίες στην οθόνη **Άδειας Χρήσης των Microsoft Windows** και πιέστε <F8> για να αποδεχτείτε την άδεια χρήσης.
- 3 Εάν τα Windows XP είναι ήδη εγκατεστημένα στον υπολογιστή σας και θέλετε να ανακτήσετε τρέχοντα δεδομένα των Windows XP, πληκτρολογήστε *x* για να κάνετε την επιλογή επιδιόρθωσης και αφαιρέστε το CD.
- 4 Εάν θέλετε να εγκαταστήσετε ένα νέο αντίγραφο των Windows XP, πιέστε <Esc> για να κάνετε αυτή την επιλογή.
- 5 Πιέστε το <Enter> για να επιλέξετε το επιλεγμένο διαμέρισμα (συνιστάται) και ακολουθήστε τις οδηγίες στην οθόνη.

Εμφανίζεται η οθόνη **Windows XP Setup** (Εγκατάσταση των Windows XP) και το λειτουργικό σύστημα ξεκινά να αντιγράφει αρχεία και να εγκαθιστά τις συσκευές. Γίνεται αυτόματη επανεκκίνηση του υπολογιστή πολλές φορές.

 **ΕΙΔΟΠΟΙΗΣΗ:** Do not press any key when the following message appears: Press any key to boot from the CD (Πιέστε οποιοδήποτε πλήκτρο για έναρξη από το CD).

 **ΣΗΜΕΙΩΣΗ:** Ο χρόνος που χρειάζεται για να ολοκληρωθεί η εγκατάσταση εξαρτάται από το μέγεθος του σκληρού δίσκου και την ταχύτητα του υπολογιστή σας.

- 6 Όταν εμφανιστεί η οθόνη **Regional and Language Options** (Τοπικές ρυθμίσεις και ρυθμίσεις γλώσσας), κάντε την επιλογή για την τοποθεσία που βρίσκεστε και κάντε κλικ στο **Next** (Επόμενο).
- 7 Πληκτρολογήστε το όνομα σας και την επιχείρησή σας (προαιρετικό) στην οθόνη **Personalize Your Software** (Προσαρμογή του λογισμικού σας) και κάντε κλικ στο **Next** (Επόμενο).
- 8 Στο παράθυρο **Computer Name and Administrator Password** (Όνομα υπολογιστή και κωδικός υπολογιστή), πληκτρολογήστε ένα όνομα για τον υπολογιστή σας (ή αποδεχτείτε αυτό που εμφανίζεται) και τον κωδικό πρόσβασης, και κάντε κλικ στο **Next** (Επόμενο).
- 9 Εάν εμφανιστεί η οθόνη **Modem Dialing Information** (Πληροφορίες κλήσης μέσω μόντεμ), εισαγάγετε τις απαιτούμενες πληροφορίες και κάντε κλικ στο **Next** (Επόμενο).
- 10 Πληκτρολογήστε την ημερομηνία, την ώρα και τη ζώνη ώρας στο παράθυρο **Date and Time Settings** (Ρυθμίσεις ημερομηνίας και ώρας) και κάντε κλικ στο **Next** (Επόμενο).
- 11 Εάν εμφανιστεί η οθόνη **Networking Settings** (Ρυθμίσεις δικτύου), κάντε κλικ στο **Typical** (Τυπική) και κατόπιν στο **Next** (Επόμενο).
- 12 Εάν δεν είστε σίγουρος για τις ρυθμίσεις σας, αποδεχτείτε τις προεπιλεγμένες. Εάν δεν είστε σίγουρος για τις ρυθμίσεις σας, αποδεχτείτε τις προεπιλεγμένες.
Γίνεται αυτόματη επανεκκίνηση του υπολογιστή. Γίνεται αυτόματη επανεκκίνηση του υπολογιστή.

 **ΕΙΔΟΠΟΙΗΣΗ:** Μην πατήσετε κανένα πλήκτρο μόλις εμφανιστεί το επόμενο μήνυμα: Press any key to boot from the CD. (Πιέστε οποιοδήποτε πλήκτρο για έναρξη από το CD).

- 13 Όταν εμφανιστεί η οθόνη **Welcome to Microsoft** (Καλώς ορίσατε στην Microsoft), κάντε κλικ στο **Next** (Επόμενο).
- 14 Όταν εμφανιστεί το μήνυμα *How will this computer connect to the Internet?* (Με ποιον τρόπο θα συνδέεται αυτός ο υπολογιστής στο Internet;), κάντε κλικ στο **Skip** (Παράλειψη).
- 15 Όταν εμφανιστεί η οθόνη **Είστε έτοιμοι να κάνετε ηλεκτρονική δήλωση στη Microsoft;**, επιλέξτε **No, not at this time** (Όχι αυτήν τη στιγμή) και κάντε κλικ στο **Next** (Επόμενο).
- 16 Όταν εμφανιστεί η οθόνη **Who will use this computer?** (Ποιος θα χρησιμοποιεί αυτόν τον υπολογιστή;), μπορείτε να εισάγετε μέχρι και πέντε χρήστες.
- 17 Κάντε κλικ στο **Next** (Επόμενο).
- 18 Κάντε κλικ στο **Finish** (Τέλος) για να ολοκληρωθεί η εγκατάσταση και αφαιρέσετε το CD.
- 19 Επανεγκαταστήστε τα κατάλληλα προγράμματα οδήγησης με το CD *Προγράμματα οδήγησης και βοηθητικές εφαρμογές*.
- 20 Επανεγκαταστήστε το πρόγραμμα για την προστασία από ιούς.
- 21 Επανεγκαταστήστε όλα τα προγράμματα σας.

 **ΣΗΜΕΙΩΣΗ:** Για να εγκαταστήσετε και να ενεργοποιήσετε το Microsoft Office ή το Microsoft Works Suite, χρειάζεστε τον αριθμό-κλειδί προϊόντος που βρίσκεται στο πίσω μέρος του εσώφυλλου του CD του Microsoft Office ή του Microsoft Works Suite.

Χρήση του CD Προγράμματα οδήγησης και βοηθητικές εφαρμογές

Για να χρησιμοποιήσετε το CD *Προγράμματα οδήγησης και βοηθητικές εφαρμογές* (γνωστό και ως CD πόρων) ενώ εκτελείτε το λειτουργικό σύστημα Windows:



ΣΗΜΕΙΩΣΗ: Για πρόσβαση στα προγράμματα οδήγησης της συσκευής και την τεκμηρίωση χρήστη, θα πρέπει να χρησιμοποιήσετε το CD *Προγράμματα οδήγησης και εφαρμογές* ενώ τρέχετε τα Windows.

- 1 Ανοίξτε τον υπολογιστή και περιμένετε μέχρι να εμφανιστεί η επιφάνεια εργασίας των Windows.
- 2 Τοποθετήστε το CD *Προγράμματα οδήγησης και εφαρμογές* στη μονάδα CD

Αν χρησιμοποιείτε το CD *Προγράμματα οδήγησης και εφαρμογές* για πρώτη φορά σε αυτόν τον υπολογιστή, ανοίγει το παράθυρο **ResourceCD Installation** (Εγκατάσταση CD πόρων), ειδοποιώντας σας ότι το CD *Προγράμματα οδήγησης και εφαρμογές* είναι έτοιμο να ξεκινήσει την εγκατάσταση.

- 3 Κάντε κλικ στο **OK** για να συνεχίσετε.
Για να ολοκληρωθεί η εγκατάσταση, απαντήστε στα ερωτήματα που σας γίνονται από το πρόγραμμα εγκατάστασης.
- 4 Κάντε κλικ στο **Next** (Επόμενο) στην οθόνη **Welcome Dell System Owner**.
- 5 Επιλέξτε το κατάλληλο **Μοντέλο συστήματος, Λειτουργικό σύστημα, Τύπο συσκευής, και Θέμα**.

Προγράμματα οδήγησης για τον υπολογιστή σας

Για να εμφανίσετε μια λίστα προγραμμάτων οδήγησης συσκευών για τον υπολογιστή σας:

- 1 Κάντε κλικ στο **My Drivers** (Τα προγράμματα οδήγησης μου) στο αναπτυσσόμενο μενού **Topic** (Θέμα).
Το προαιρετικό CD *Προγράμματα οδήγησης και εφαρμογές* εξετάζει το υλικό και το λειτουργικό σύστημα του υπολογιστή σας, και στη συνέχεια εμφανίζεται μια λίστα προγραμμάτων οδήγησης συσκευών για τη ρύθμιση του συστήματός σας.
- 2 Κάντε κλικ στο κατάλληλο πρόγραμμα οδήγησης και ακολουθήστε τις οδηγίες για να φορτώσετε το πρόγραμμα στον υπολογιστή σας.

Για να δείτε όλα τα διαθέσιμα προγράμματα οδήγησης για τον υπολογιστή σας, κάντε κλικ στο **Drivers** (Προγράμματα οδήγησης) στο αναπτυσσόμενο μενού **Topic** (Θέμα).

Ευρετήριο

A

Ανατρέξτε στην αντιμετώπιση προβλημάτων

Αντιμετώπιση προβλημάτων Κέντρο Βοήθειας και υποστήριξης, 140

Αντιμετώπιση προβλημάτων υλικού, 169

αντιμε, 168

αντιμετώπιση προβλημάτων επαναφορά του υπολογιστή σε προηγούμενη κατάσταση λειτουργίας, 169

Διαγνωστικό πρόγραμμα της Dell, 161

διενέξεις, 169

Αντιμετώπιση προβλημάτων υλικού, 169

λυχνίες συστήματος, 164

αντιμετώπιση προβλημάτων διαγνωστικές λυχνίες, 165

Δ

διαγνωστικά κωδικοί ηχητικών σημάτων, 168

διαγνωστικό πρόγραμμα

Διαγνωστικό πρόγραμμα της Dell, 161

CD Προγράμματα οδήγησης και βοηθητικές εφαρμογές, 137

Διαγνωστικό πρόγραμμα της Dell, 161

διακόπτης επιλογής τάσης, 144, 146, 149

διενέξεις

ασυμβατότητες λογισμικού και υλικού, 169

Διενέξεις IRQ, 169

E

επανεγκατάσ, 137

Επαναφορά Συστήματος, 169

επανεγκατάσταση Windows XP, 172

εγκατάσταση εξαρτημάτων πριν ξεκινήσετε, 151

ένδειξης τροφοδοσίας μοτίβα, 142, 145, 148

ετικέτα εξυπηρέτησης, 138

ετικέτα των Microsoft Windows, 138

ετικέτες

ετικέτα εξυπηρέτησης, 138
Microsoft Windows, 138

K

κάλυμμα αφαίρεση, 151

Κέντρο Βοήθειας και υποστήριξης, 140

κωδικοί ηχητικών σημάτων, 168

Λ

λυχνία ένδειξης τροφοδοσίας διαγνωστικά προβλήματα με, 164

M

μηνύματα σφάλματος διαγνωστικές λυχνίες, 165
κωδικοί ηχητικών σημάτων, 168

μηνύματα σφάλματος λυχνίες συστήματος, 164

Π

προγράμματα οδήγησης επανεγκατάσταση, 137

Λ

λειτουργικό σύστημα

CD, 140

επανεγκατάσταση των
Windows XP, 172

οδηγός εγκατάστασης, 140

λυχνίες

διαγνωστικές, 165

σύστημα, 164

T

τεκμηρίωση

CD Προγράμματα οδήγησης και
βοηθητικές
εφαρμογές, 137

συσκευή, 137

τεκμηρίωση

Οδηγός χρήσης, 138

online, 139-140

Y

υλικό, 169

διενέξεις, 169

υλικό

Διαγνωστικό πρόγραμμα της
Dell, 161

κωδικοί ηχητικών
σημάτων, 168

C

CD Προγράμματα οδήγησης
και βοηθητικές
εφαρμογές, 137

CD πόρων. Δείτε *Προγράμματα
οδήγησης και βοηθητικές
εφαρμογές CD*

CDs

λειτουργικό σύστημα, 140

προγράμματα οδήγησης και
βοηθητικές
εφαρμογές, 140

D

Dell

Ιστοχώρος Premier
υποστήριξης, 140

ιστοχώρος υποστήριξης, 139

drivers

list of, 175

DSS, 139

W

Windows XP

Αντιμετώπιση προβλημάτων
υλικού, 169

Επαναφορά Συστήματος, 169
επανεγκατάσταση, 172

Κέντρο Βοήθειας και
υποστήριξης, 140

setup, 173

Dell™ OptiPlex™ GX520

Rrövid ismertető

Típusok: DCTR, DCNE, DCSM

www.dell.com | support.dell.com

Megjegyzések, figyelmeztetések és óvintézkedések



MEGJEGYZÉS: A MEGJEGYZÉSEK-ben a számítógép biztonságosabb és hatékonyabb használatát elősegítő fontos tudnivalók találhatók.



FIGYELMEZTETÉS: A FIGYELMEZTETÉSEK a hardvereszközökre veszélyes, illetve esetleg adatvesztést okozó problémákra hívják fel a figyelmet, és tájékoztatnak a problémák elkerülésének módjáról.



VIGYÁZAT! Az ÓVINTÉZKEDÉSEK esetleges tárgyi és személyi sérülésekre, illetve életveszélyre hívják fel a figyelmet.

Ha az Ön által vásárolt számítógép Dell™ n Series típusú, a Microsoft® Windows® operációs rendszerekkel kapcsolatos utalások nem alkalmazhatók.

A Rövid ismertető, az Illesztőprogramok és segédprogramok CD-lemez, valamint az operációs rendszerlemez opcionális tartozékok, nem minden számítógéppel szállítjuk.

Rövidítések és mozaikszavak

A rövidítések és betűszavak teljes listáját lásd: Szószedetet a *Felhasználói útmutatóban*.

A jelen dokumentum tartalma előzetes figyelmeztetés nélkül megváltozhat.

© 2005–2006 Dell Inc. Minden jog fenntartva.

A Dell Inc. írásbeli engedélye nélkül szigorúan tilos a reprodukálás bármilyen formája.

A szövegben használt védjegyek: A *Dell*, *OptiPlex* és a *DELL* logó a Dell Inc. védjegyei; a *Microsoft* és a *Windows* a Microsoft Corporation bejegyzett védjegyei; az *Intel* és a *Pentium* az Intel Corporation bejegyzett védjegyei.

A dokumentumban egyéb védjegyek és védett nevek is szerepelhetnek, amelyek a védjegyet vagy nevet bejegyeztető cégre, valamint annak termékeire vonatkoznak. A Dell Computer Corporation kizárólag a saját védjegyeiből és bejegyzett neveiből eredő jogi igényeket érvényesíti.

Típusok: DCTR, DCNE, DCSM

Augusztus 2006

P/N P9738

Rev. A02



Tartalomjegyzék

Információkeresés	181
A rendszer nézetei	184
Mini torony számítógép – előlnézet	184
Mini torony számítógép – hátulnézet	186
Asztali számítógép — Előlnézet.	187
Asztali számítógép – hátulnézet.	189
Kis formatényezőjű számítógép – előlnézet	190
Kis formatényezőjű számítógép – Hátulnézet	191
Hátlapi csatlakozók	192
A számítógép burkolatának eltávolítása	194
Mielőtt elkezdi az alkatrészek beszerelését	194
Mini torony számítógép.	195
Asztali számítógép	197
Kis formatényezőjű számítógép	198
A számítógép belsejében	199
Mini torony számítógép.	199
Asztali számítógép	200
Kis formatényezőjű számítógép	201
A számítógép üzembe helyezése	201
Problémamegoldás	204
Dell diagnosztika	204
Rendszer fények	207
Diagnosztikai visszajelzők	208
Hangkódok	211
A Dell™ IDE Hard Drive Diagnostics (merevlemez-meghajtó diagnosztikája) lefuttatása	212
Szoftver és hardver inkompatibilitási problémák megoldása	212
A Microsoft® Windows® XP Rendszer-visszaállítás használata	212
A Microsoft® Windows® XP újratelepítése	214
Az illesztőprogramok és segédprogramok CD használata	217
Tárgymutató	219

Információkeresés

 **MEGJEGYZÉS:** Elképzelhető, hogy számítógépe egyes funkciói bizonyos országokban nem működnek.

 **MEGJEGYZÉS:** A számítógéphez kiegészítő információk is tartozhatnak.

Témakör	Itt találja meg
<ul style="list-style-type: none">• Diagnosztikai program a számítógéphez• Illesztőprogramok a számítógéphez• A számítógép dokumentációja• Eszközdokumentáció• Desktop System Software (DSS)	<p>Illesztőprogramok és segédprogramok CD (más néven ResourceCD)</p> <p>MEGJEGYZÉS: Az illesztőprogramokat és segédprogramokat tartalmazó <i>Drivers and Utilities</i> (Illesztőprogramok és segédprogramok) CD opcionális, ezért elképzelhető, hogy nem része a tartozékoknak.</p>  <p>A dokumentáció és az illesztőprogramok már telepítve vannak a számítógépen. A CD segítségével újratelepítheti az illesztőprogramokat (lásd: „Az Illesztőprogramok és segédprogramok CD használata” oldalon 217), futtathatja a Dell Diagnostics alkalmazást (lásd: „A Dell-diagnosztika indítása az Illesztőprogramok és segédprogramok CD-ről” oldalon 205), vagy megnyithatja a dokumentációt.</p> <p>A CD-n Olvass el fájlok is szerepelhetnek a számítógépen végrehajtott műszaki változtatásokról szóló naprakész tájékoztatással, illetve a technikusok vagy a tapasztalt felhasználók számára magas szintű műszaki referenciaanyaggal.</p> <p>MEGJEGYZÉS: A legfrissebb illesztőprogramokat és dokumentációt megtalálja a support.dell.com weboldalon.</p>
<ul style="list-style-type: none">• Az operációs rendszer frissítései és javításai	<p>Desktop System Software (DSS)</p> <p>Az <i>Illesztőprogramok és segédprogramok</i> CD-n, valamint a Dell Support support.dell.com weboldalán található.</p>
<ul style="list-style-type: none">• Garanciával kapcsolatos tudnivalók• Kikötések és feltételek (csak USA)• Biztonsági előírások• Szabályozással kapcsolatos információk• Ergonómiával kapcsolatos információk• Végfelhasználói licencmegállapodás	<p>Dell™ Termékinformációs kézikönyv</p>  <p>Felhasználói kézikönyv</p> <p>Elérhető a Microsoft® Windows® XP Súgó és támogatás központnál:</p> <ol style="list-style-type: none">1 A Start menüben kattintson a Súgó és támogatás menüpontra.2 Kattintson a User's and system guides (Felhasználói és rendszerüzemeltetési kézikönyvek), majd a User's guides (Felhasználói kézikönyvek) pontra. <p>A <i>Felhasználói kézikönyv</i> az opcionális <i>Drivers and Utilities</i> (Illesztőprogramok és segédprogramok) CD-n is megtalálható.</p>
<ul style="list-style-type: none">• Alkatrészek eltávolítása és cseréje• Műszaki adatok• Rendszerbeállítások konfigurálása• Hibakeresés és hibaelhárítás	



Témakör	Itt találja meg
<ul style="list-style-type: none"> • Szervizcímke és expressz szervizkód • Microsoft Windows licenccímke 	<p>Szervizcímke és Microsoft Windows licenc</p> <p>Ezek a címkek a számítógépén találhatóak.</p> <ul style="list-style-type: none"> • A support.dell.com webhely használatakor vagy a műszaki támogatás igénybevételekor a szervizcímkével tudja azonosítani a számítógépet. • A műszaki támogatás igénybevétele során az expressz szervizkód megadásával irányíthatja a hívást. 
<ul style="list-style-type: none"> • Megoldások — Hibakeresési útmutatások és tippek, cikkek technikusoktól, online tanfolyamokról, és gyakran feltett kérdések • Közösség – on-line eszmecsere a Dell más ügyfeivel • Bővítések — Az egyes részegységekkel, például a memóriával, a merevlemezrel és az operációs rendszerrel kapcsolatos, frissített információk • Vevőszolgálat — Elérhetőség, szervizhívás és rendelés állapota, garanciális és javítási információk • Szerviz és terméktámogatás — Szervizhívás állapota és szervizelőzmények, szervizszerződés, online eszmecsere a műszaki támogatással • Referencia — Számítógép dokumentáció, a számítógép konfigurációs adatai, termék műszaki leírás és vonatkozó törvények • Letöltések – hivatalos illesztőprogramok, javítások és szoftverfrissítések • Desktop System Software (DSS) — Az operációs rendszer újratelepítése esetén számítógépén újra kell telepítenie a DSS segédprogramot is. DSS az operációs rendszer kritikus frissítéseit, valamint a Dell™ 3,5 colos USB floppy meghajtó, az Intel® Pentium® M processzorok, az optikai meghajtók és az USB eszközök illesztőprogramjait tartalmazza. DSS segédprogramra Dell számítógépe megfelelő működése érdekében van szükség. Ez a szoftver automatikusan felismeri számítógépét és operációs rendszerét, majd feltelepíti a konfigurációnak megfelelő frissítéseket. 	<p>Dell Support támogatási webhely — support.dell.com</p> <p>MEGJEGYZÉS: A megfelelő ügyféltámogatás eléréséhez válassza ki saját régióját.</p> <p>A Dell Support terméktámogatási webhely sokféle online eszközt kínál a felhasználók számára:</p> <ul style="list-style-type: none"> • Hibalehárítás — Tippek és ötletek, szakirodalom és online tanfolyamok • Bővítések — Az egyes részegységekkel, például a memóriával, a merevlemezrel és az operációs rendszerrel kapcsolatos, frissített információk • Szervizszolgáltatás és garancia — Kapcsolattartó ügyintézők adatai, a megrendelés állapota, szavatossággal és javítással kapcsolatos információk • Letöltések — Illesztőprogramok, javítócsomagok és programfrissítések • Felhasználói kézikönyvek — A számítógép dokumentációja és termékspecifikációk

Témakör	Itt találja meg
<ul style="list-style-type: none"> • Ügyfélszolgálati hívás állapota és a segítségnyújtás előzményei • A számítógéppel kapcsolatos legfontosabb műszaki kérdések • Gyakran feltett kérdések • Fájletöltések • Részletes adatok a számítógép konfigurációjáról • A számítógéphez tartozó szervizszerződés 	<p>Dell Premier Support webhely — premiersupport.dell.com</p> <p>A Dell Premier Support webhely a vállalati, a kormányzati és az oktatási szféra résztvevői számára készült. Előfordulhat, hogy bizonyos régiókból ez a webhely nem elérhető.</p>
<ul style="list-style-type: none"> • A Windows XP használata • Dokumentáció a számítógéphez • Dokumentáció az eszközökhöz (például modemhez) 	<p>Windows súgó és támogatási központ</p> <ol style="list-style-type: none"> 1 A Start menüben kattintson a Help and Support (Súgó és támogatás) menüpontra. 2 Írjon be egy szót vagy kifejezést a probléma leírására, majd kattintson a nyíl ikonra. 3 Kattintson a problémának megfelelő témakörre. 4 Kövesse a kijelzőn megjelenő utasításokat.
<ul style="list-style-type: none"> • Az operációs rendszer újratelepítése 	<p>Operációs rendszer CD</p> <p>MEGJEGYZÉS: Az <i>Operációs rendszer</i> CD opcionális, így előfordulhat, hogy nem található meg a számítógép tartozékai között.</p> <p>Az operációs rendszer már telepítve van a számítógépen. Az operációs rendszer újratelepítését az <i>Operációs rendszer lemezről</i> végezheti el. Lásd az online <i>Felhasználói kézikönyvben</i> utasításait.</p> <div data-bbox="591 1020 791 1225" data-label="Image"> </div> <p>Az operációs rendszer újratelepítése után használja az opcionális <i>Illesztőprogramok és segédprogramok</i> CD-lemezta számítógéphez kapott eszközök illesztőprogramjainak újratelepítéséhez.</p> <p>Az operációs rendszer termékkulcs címke a számítógépen található.</p> <p>MEGJEGYZÉS: A CD színét a megrendelt operációs rendszer határozza meg.</p>
<ul style="list-style-type: none"> • Szabályozói termékadatok és készülékház típusok 	<ul style="list-style-type: none"> • DCTR — Mini torony ház • DCNE — Asztali ház • DCSM — Kis formatényezőjú ház

A rendszer nézetei

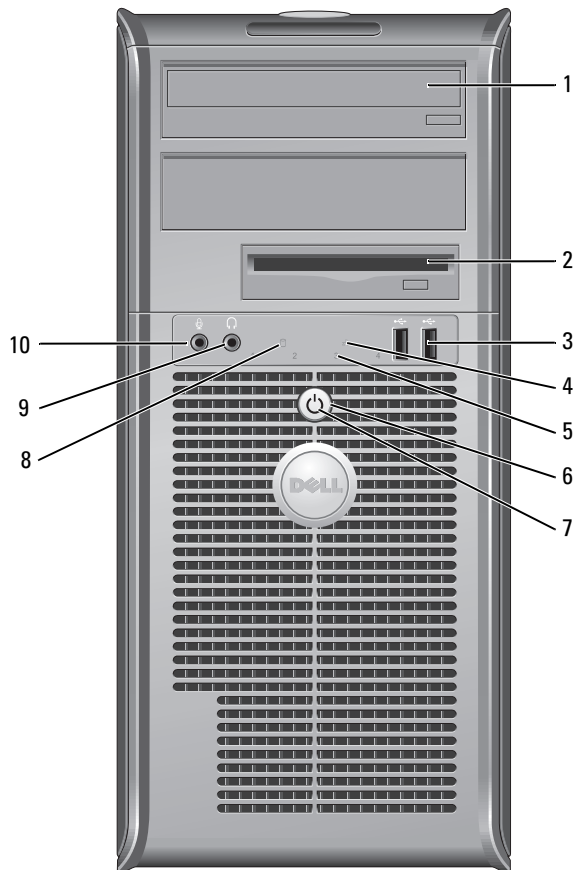
Mini torony számítógép – előnézet



1	CD-/DVD-meghajtó	Ebbe a meghajtóba helyezheti a CD vagy DVD (ha megfelelő) lemezeket.
2	hajlékonylemez meghajtó	Ebbe a meghajtóba helyezheti a floppy lemezeket.
3	USB 2.0 csatlakozók (2 db)	Csatlakoztassa az USB eszközöket, egeret, billentyűzetet, memóriamodult, nyomtatót, botkormányt és számítógép hangszórót bármelyik USB aljzatba. A hátsó USB-aljzatokba az általában bekötve maradó eszközöket (például nyomtatót, billentyűzetet) javasoljuk csatlakoztatni.
4	LAN visszajelző	Ez a visszajelző a LAN (hálózati) kapcsolat létrejöttét jelzi.
5	állapotjelző fények	Ezek a jelzőfények segítik a diagnosztikai kódokon alapuló hibakeresést a számítógépen. További információkért lásd: „Diagnosztikai visszajelzők” oldalon 208.
6	tápellátás gomb	Ezzel a gombbal kapcsolható be a számítógép.  FIGYELMEZTETÉS: Az adatvesztés elkerülése érdekében a számítógépet soha ne kapcsolja ki úgy, hogy a tápellátás-gombot 6 másodpercig vagy tovább benyomva tartja. Inkább az operációs rendszert állítsa le.  FIGYELMEZTETÉS: Ha az operációs rendszer támogatja az ACPI módot, a bekapcsoló gomb megnyomására a számítógép szabályos rendszerleállítást végez.
7	üzemjelző fény	A visszajelző a különböző üzemm állapotokat villogással vagy folyamatos fénnel jelzi: <ul style="list-style-type: none"> • Nem világít – A számítógép kikapcsolt állapotban van. • Folyamatos zöld – A számítógép normál üzemben van. • Villogó zöld – A számítógép energiatakarékos üzemben van. • Villogó vagy folyamatos sárga — Lásd az „Áramellátási problémák” című részt az online <i>Felhasználói kézikönyvben</i>. <p>Az energiatakarékos üzemmódból való kilépéshez nyomja meg a bekapcsoló gombot, esetleg használja a billentyűzetet vagy az egeret, ha azt „ébresztő” eszközként konfigurálta a Windows eszközközkezelőjében. Az „alvó” üzemmóddal és az energiatakarékos üzemmódból való kilépéssel kapcsolatos további információkért lásd az „Energiagazdálkodás” című fejezetet az online <i>Felhasználói kézikönyvben</i>.</p> <p>Lásd az üzemjelző fénykódok leírását, amely segítséget nyújthat a számítógéppel kapcsolatos hibakeresésben „Rendszer fények” oldalon 207.</p>
8	merevlemez meghajtó üzemjelzője	Ez a visszajelző a merevlemez használatakor villog.
9	fejhallgató-csatlakozó	A fejhallgató és a legtöbb számítógép-hangszóró a fejhallgató csatlakozóaljzattal csatlakoztatható.
10	a mikrofon csatlakozója	Mikrofon csatlakoztatásához használja a mikrofon csatlakozóaljzatot.

Mini torony számítógép – hátulnézet

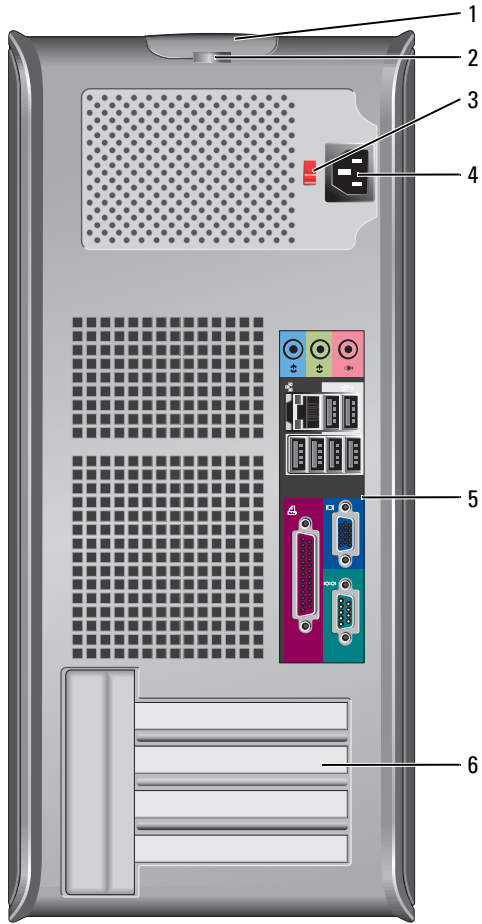

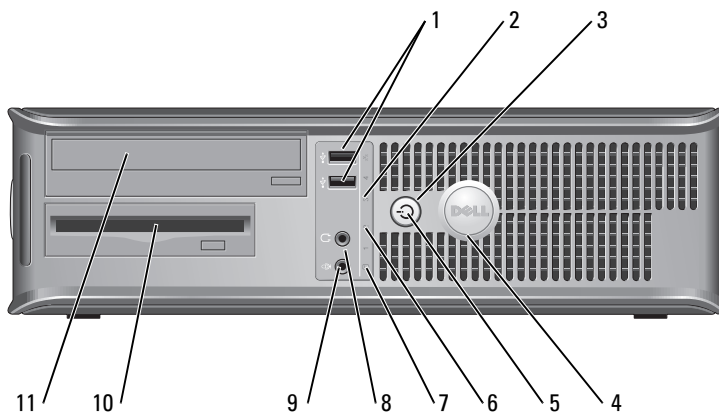

1	burkolatkioldó kar	Ezzel a karral nyitható ki a számítógép háza.
2	lakattartó gyűrű	A számítógép burkolatának lezárásához használjon lakatot.
3	voltage selection switch	Számítógépe manuális feszültségválasztó kapcsolóval van ellátva. A számítógép károsításának elkerülése érdekében a manuális feszültségválasztó kapcsolót olyan állásba helyezze, amely a legközelebb áll a területén érvényes hálózati váltófeszültség értékéhez. ➡ FIGYELMEZTETÉS: Japánban a feszültségválasztó kapcsolót 115 V állásba helyezze. Emellett győződjön meg arról is, hogy a monitor és a csatlakozó eszközök is alkalmasak a lakóhelyén elérhető hálózati feszültségen való működésre.
4	tápfeszültség-csatlakozó	Ide csatlakoztassa a tápkábelt.
5	a hátlapon elhelyezett csatlakozók	Csatlakoztassa a soros, az USB- és az egyéb eszközöket a megfelelő csatlakozóba.
6	kártyanyílások	A telepített PCI és PCI Express bővítmények csatlakozóit itt érheti el.

Asztali számítógép — Előnézet



1	USB 2.0 csatlakozók (2 db)	Csatlakoztassa az USB eszközöket, egeret, billentyűzetet, memóriamodult, nyomtatót, botkormányt és számítógép hangszórót bármelyik USB aljzatba. A hátsó USB-aljzatokba az általában bekötve maradó eszközöket (például nyomtatót, billentyűzetet) javasoljuk csatlakoztatni.
2	LAN visszajelző	A visszajelző a létrejött LAN (hálózati) kapcsolatot jelzi.

3	tápellátás gomb	<p>Ezzel a gombbal kapcsolható be a számítógép.</p> <p> FIGYELMEZTETÉS: Az adatvesztés elkerülése érdekében a számítógépet soha ne kapcsolja ki úgy, hogy a tápellátás-gombot 6 másodpercig vagy tovább benyomva tartja. Inkább az operációs rendszert állítsa le.</p> <p> FIGYELMEZTETÉS: Ha az operációs rendszer támogatja az ACPI módot, a bekapcsoló gomb megnyomására a számítógép szabályos rendszerleállítást végez.</p>
4	Dell embléma	<p>Az embléma elforgatható, hogy a számítógépház elhelyezésétől függetlenül mindig megfelelően álljon. Az embléma elfordításához fogja meg ujjával az embléma peremét, finoman nyomja meg, majd fordítsa el. Az emblémát az aljánál található hornyot használva is elforgathatja.</p>
5	üzemjelző fény	<p>A visszajelző a különböző üzemi állapotokat villogással vagy folyamatos fénnel jelzi:</p> <ul style="list-style-type: none"> • Nem világít – A számítógép kikapcsolt állapotban van. • Folyamatos zöld – A számítógép normál üzemben van. • Villogó zöld – A számítógép energiatakarékos üzemben van. • Villogó vagy folyamatos sárga – Lásd „Áramellátási problémák“ az online <i>Felhasználói kézikönyvben</i>. <p>Az energiatakarékos üzemmódból való kilépéshez nyomja meg a bekapcsoló gombot, esetleg használja a billentyűzetet vagy az egeret, ha azt „ébresztő” eszközként konfigurálta a Windows eszközközkezelőjében. Az „alvó” üzemmóddal és az energiatakarékos üzemmódból való kilépéssel kapcsolatos további információkért lásd az „Energiagazdálkodás” című fejezetet az online <i>Felhasználói kézikönyvben</i>.</p> <p>Lásd az üzemjelző fénykódok leírását, amely segítséget nyújthat a számítógéppel kapcsolatos hibakeresésben „Rendszer fények” oldalon 207.</p>
6	állapotjelző fények	<p>Ezek a jelzőfények segítik a diagnosztikai kódokon alapuló hibakeresést a számítógépen. További információkért lásd: „Diagnosztikai visszajelzők” oldalon 208.</p>
7	merevlemez meghajtó üzemjelzője	<p>A visszajelző fénye villog, ha a merevlemez használatban van.</p>
8	fejhallgató-csatlakozó	<p>A fejhallgató és a legtöbb számítógép-hangszóró a fejhallgató csatlakozóaljzattal csatlakoztatható.</p>
9	a mikrofon csatlakozója	<p>Mikrofon csatlakoztatásához használja a mikrofon csatlakozóaljzatot.</p>
10	hajlékonylemez meghajtó	<p>Ebbe a meghajtóba hajlékonylemezt helyezhet.</p>
11	CD-/DVD-meghajtó	<p>Ebbe a meghajtóba CD-t vagy DVD-t (ha megfelelő) helyezhet.</p>

Asztali számítógép – hátulnézet

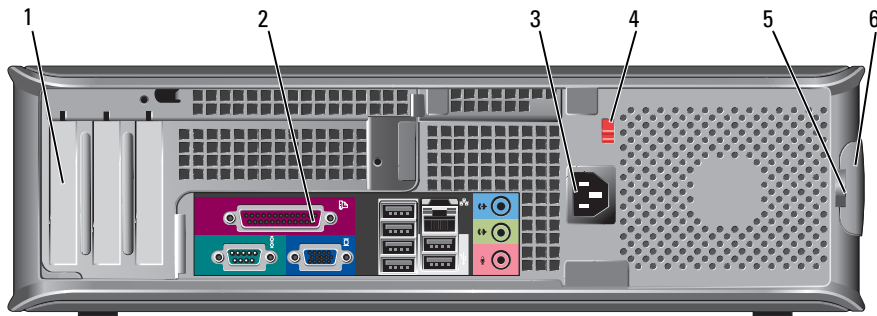

1	kártyanyílások	A telepített PCI és PCI Express bővítőkártyák csatlakozóit itt érheti el.
2	a hátlapon elhelyezett csatlakozók	Csatlakoztassa a soros, az USB- és az egyéb eszközöket a megfelelő csatlakozóba.
3	tápfeszültség-csatlakozó	Ide csatlakoztassa a tápkábelt.
4	voltage selection switch	Számítógépe manuális feszültségválasztó kapcsolóval rendelkezik. A számítógép károsításának elkerülése érdekében a manuális feszültségválasztó kapcsolót olyan helyzetbe állítsa, amely a legközelebb esik a területén érvényes hálózati váltófeszültség értékéhez. ➡ FIGYELMEZTETÉS: Japán esetében a feszültségválasztó kapcsolót 115 V állásba kell helyezni. Emellett győződjön meg arról is, hogy a monitor és a csatlakozó eszközök is alkalmasak a lakóhelyén elérhető hálózati feszültségen való működésre.
5	lakattartó gyűrű	A számítógép burkolatának lezárásához használjon lakatot.
6	burkolatkioldó kar	Ezzel a karral nyitható ki a számítógép háza.

Kis formatényezőjű számítógép – előlázat

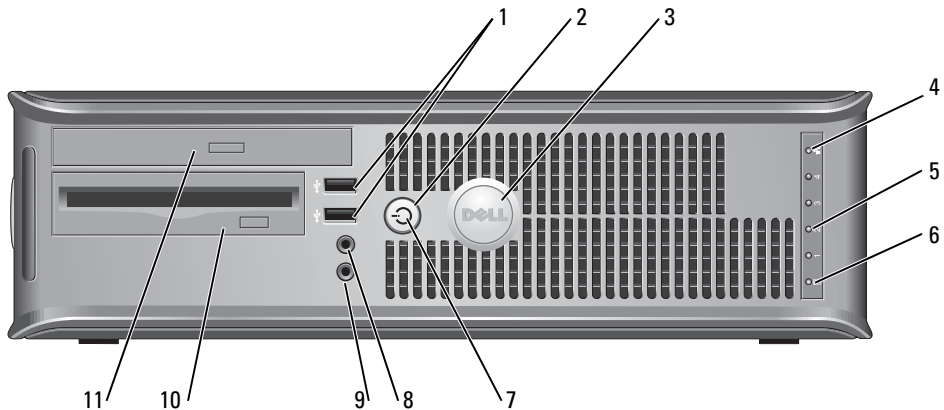

1	USB 2.0 csatlakozók (2 db)	Csatlakoztassa az USB eszközöket, egeret, billentyűzetet, memóriamodult, nyomtatót, botkormányt és számítógép hangszórót bármelyik USB aljzatba. A hátsó USB-aljzatokba az általában bekötve maradó eszközöket (például nyomtatót, billentyűzetet) javasoljuk csatlakoztatni.
2	tápellátás gomb	Ezzel a gombbal kapcsolható be a számítógép. ➔ FIGYELMEZTETÉS: Az adatvesztés elkerülése érdekében a számítógépet soha ne kapcsolja ki úgy, hogy a tápellátás-gombot 6 másodperc vagy tovább benyomva tartja. Inkább az operációs rendszert állítsa le. ➔ FIGYELMEZTETÉS: Ha az operációs rendszer támogatja az ACPI módot, a bekapcsoló gomb megnyomására a számítógép szabályos rendszerleállítását végez.
3	Dell embléma	Az embléma elforgatható, hogy a számítógépház elhelyezésétől függetlenül mindig megfelelően álljon. Az embléma elfordításához fogja meg ujjával az embléma peremét, finoman nyomja meg, majd fordítsa el. Az emblémát az aljánál található hornyot használva is elforgathatja.
4	LAN visszajelző	A visszajelző a létrejött LAN (hálózati) kapcsolatot jelzi.
5	állapotjelző fények	Ezek a fények segítik a diagnosztikai kódokon alapuló hibakeresést a számítógépen. További információkért lásd: „Diagnosztikai visszajelzők“ oldalon 208.
6	merevlemez meghajtó üzemjelzője	A visszajelző fénye villog, ha a merevlemez használatban van.

7	üzemjelző fény	<p>A jelzőfény a különböző üzemállapotokat folyamatosan világítva vagy villogva jelzi:</p> <ul style="list-style-type: none"> • Nem világít – A számítógép kikapcsolt állapotban van. • Folyamatos zöld – A számítógép normál üzemben van. • Villogó zöld – A számítógép energiatakarékos üzemben van. • Villogó vagy folyamatos sárga — Lásd „Áramellátási problémák“ az online <i>Felhasználói kézikönyvben</i>. <p>Az energiatakarékos üzemmódból való kilépéshez nyomja meg a bekapcsoló gombot, esetleg használja a billentyűzetet vagy az egeret, ha azt „ébresztő” eszközként konfigurálta a Windows eszközközkezelőjében. Az „alvó” üzemmóddal és az energiatakarékos üzemmódból való kilépéssel kapcsolatos további információkért lásd az „Energiagazdálkodás” című fejezetet az online <i>Felhasználói kézikönyvben</i>.</p> <p>Lásd az üzemjelző fénykódok leírását, amely segítséget nyújthat a számítógéppel kapcsolatos hibakeresésben „Rendszer fények” oldalon 207.</p>
8	fejhallgató-csatlakozó	A fejhallgató és a legtöbb számítógép-hangszóró a fejhallgató csatlakozóaljzattal csatlakoztatható.
9	a mikrofon csatlakozója	Mikrofon csatlakoztatásához használja a mikrofon csatlakozóaljzatot.
10	hajlékonylemezes meghajtó	Ebbe a meghajtóba hajlékonylemezt helyezhet.
11	CD-/DVD-meghajtó	Ebbe a meghajtóba CD-t vagy DVD-t (ha megfelelő) helyezhet.

Kis formatényezőjű számítógép – Hátlónézet

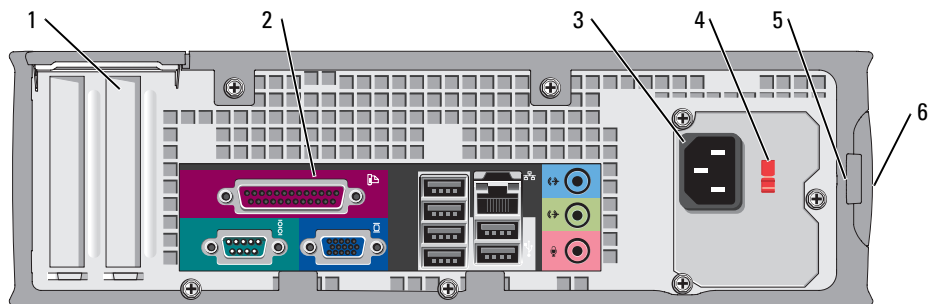

1	kártyanyílások	A telepített PCI és PCI Express bővítőkártyák csatlakozóit itt érheti el.
2	a hátlapon elhelyezett csatlakozók	Csatlakoztassa a soros, az USB- és az egyéb eszközöket a megfelelő csatlakozóba.
3	tápfeszültség-csatlakozó	Ide csatlakoztassa a tápkábelt.

4	voltage selection switch	Számítógépe manuális feszültségválasztó kapcsolóval van ellátva. A számítógép károsításának elkerülése érdekében a manuális feszültségválasztó kapcsolót állítsa a területén érvényes váltófeszültség értékéhez legközelebb eső helyzetbe. FIGYELMEZTETÉS: Japánban a feszültségválasztó kapcsolót 115 V helyzetbe állítsa. Emellett győződjön meg arról is, hogy a monitor és a csatlakozó eszközök is alkalmasak a lakóhelyén elérhető hálózati feszültségen való működésre.
5	lakattartó gyűrű	A számítógép burkolatának lezárásához használjon lakatot.
6	burkolatkioldó kar	Ezzel a karral nyitható ki a számítógép háza.

Hátlapi csatlakozók

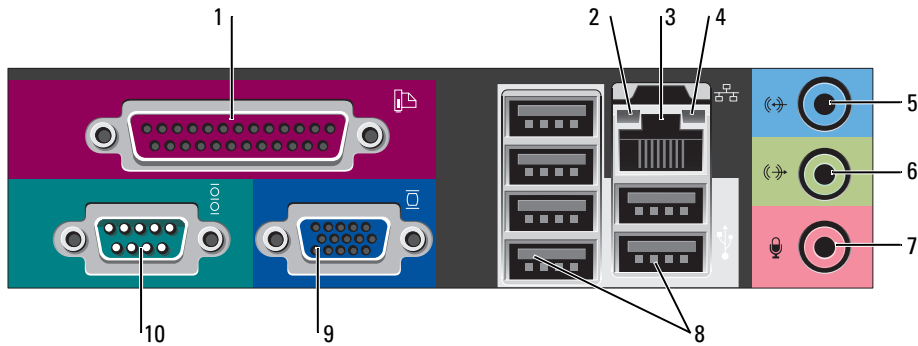

1	párhuzamos csatlakozó	Csatlakoztassa a párhuzamos csatlakozóval rendelkező eszközöket – például a nyomtatót – a párhuzamos csatlakozóaljzatba. Ha USB-nyomtatót használ, azt az USB-aljzatba csatlakoztassa. MEGJEGYZÉS: Az integrált párhuzamos csatlakozót automatikusan letiltja a rendszer, ha a számítógép egy ugyanarra a címre konfigurált, párhuzamos csatlakozóaljzatot tartalmazó telepített kártyát érzékel. További információkért lásd „Rendszerbeállítási lehetőségek” az online <i>Felhasználói kézikönyvben</i> .
2	kapcsolat integritását jelző fény	<ul style="list-style-type: none"> Zöld – A 10 Mbps hálózat és a számítógép között megfelelő a kapcsolat. Narancssárga – a 100 Mbps hálózat és a számítógép között megfelelő a kapcsolat. Sárga – Az 1-Gbps (vagy 1000-Mbps) hálózat és a számítógép között megfelelő a kapcsolat. Kikapcsolva – A számítógép nem észlel fizikai kapcsolatot a hálózattal.

3	hálózati adapter csatlakozó	<p>A számítógép hálózatba vagy szélessávú eszközbe történő bekötéséhez a hálózati kábel egyik végét csatlakoztassa a hálózatban egy hálózati aljzatba vagy a szélessávú eszközbe. A hálózati kábel másik végét csatlakoztassa a számítógép hátlapján található hálózati adapterbe. Kattanás jelzi, ha a hálózati kábel megfelelően van csatlakoztatva.</p> <p>MEGJEGYZÉS: Ne csatlakoztasson telefonkábel a számítógép hálózati aljzatába.</p> <p>Hálózati adapterkártyával rendelkező számítógépeknél használja a kártyán található csatlakozóaljzatot.</p> <p>A hálózathoz javasoljuk a Category 5 kábelek és aljzatok használatát. Ha valamiért Category 3 kábelezést kénytelen használni, a megbízható működés érdekében korlátozza a hálózat sebességét 10 Mbps-ra.</p>
4	a hálózat üzemjelzője	<p>A visszajelző sárgán villog, ha a számítógép hálózati adatokat küld vagy fogad. Nagy adatforgalom esetén a fény folyamatossá is válhat.</p>
5	a vonali bemenet csatlakozója	<p>A kék színű vonali bemenetre hangrögzítő/-lejátszó eszközt - például magnetofont, CD-lejátszót vagy videomagnót - csatlakoztathat.</p> <p>Hangkártyával ellátott számítógépeknél használja a kártya csatlakozóit.</p>
6	a vonali kimenet csatlakozója	<p>Használja a zöld színű vonali kimeneti aljzatot a fejhallgató és a beépített erősítővel rendelkező legtöbb hangszóró csatlakoztatására.</p> <p>Hangkártyával ellátott számítógépeknél használja a kártya csatlakozóit.</p>
7	a mikrofon csatlakozója	<p>A rózsaszín mikrofonaljzatba számítógép-mikrofont csatlakoztathat a hang- vagy telefonos programokhoz hang vagy zene bevitelére.</p> <p>Hangkártyával ellátott számítógépeknél a mikrofoncsatlakozó a kártyán található.</p>
8	USB 2.0 csatlakozók (6 db)	<p>Csatlakoztassa az USB eszközöket, egeret, billentyűzetet, memóriamodult, nyomtatót, botkormányt és számítógép hangszórót bármelyik USB aljzatba.</p>
9	monitorcsatlakozó	<p>Csatlakoztassa VGA-kompatibilis monitora kábelét a kék aljzatba.</p> <p>MEGJEGYZÉS: Ha opcionális videokártyát is vásárolt, ezt az aljzatot védőkupak fedi. Csatlakoztassa a monitort a videokártyába. Ne távolítsa el a kupakot.</p> <p>MEGJEGYZÉS: Ha két monitort támogató videokártyával rendelkezik, használja a számítógéphez mellékelt γ-kábelt.</p>
10	soros csatlakozó	<p>A soros portba soros eszközt, például kéziszámítógépet csatlakoztathat. Az 1. számú soros csatlakozó alapértelmezett elnevezése COM1, a 2. számú pedig COM2.</p> <p>További információkért lásd a „Rendszerbeállítási lehetőségek“ részt az online <i>Felhasználói kézikönyvben</i>.</p>

A számítógép burkolatának eltávolítása



VIGYÁZAT! Az ebben a részben ismertetett műveletek elvégzése előtt tanulmányozza a *Termékinformációs kézikönyv* biztonsági előírásait.



VIGYÁZAT! Az elektromos áramütés elkerülése érdekében a burkolat eltávolítása előtt mindig húzza ki a tápkábelt.

Mielőtt elkezd az alkatrészek beszerelését



FIGYELMEZTETÉS: Az adatvesztés elkerülése érdekében a számítógép kikapcsolása előtt mentsen és zárjon be minden megnyitott fájlt.

1 Állítsa le az operációs rendszert:

- a Mentse el és zárjon be minden megnyitott fájlt, lépjen ki minden megnyitott programból, kattintson a **Start** gombra, majd **A számítógép kikapcsolása** elemre.
- b **A Számítógép kikapcsolása** ablakban kattintson a **Kikapcsolás** elemre.

Miután az operációs rendszer leállt, a számítógép kikapcsol.

2 Győződjön meg arról, hogy a számítógép és a csatlakoztatott eszközök kikapcsolt állapotban vannak. Ha a számítógép és a csatlakoztatott eszközök nem kapcsolódnak ki automatikusan az operációs rendszer leállításakor, kapcsolja ki azokat most.

Mielőtt elkezdené dolgozni a számítógép belsejében

Végezze el a következő óvintézkedéseket a számítógép potenciális károsodásának elkerülése és a saját biztonsága érdekében.



VIGYÁZAT! Az ebben a részben ismertetett műveletek elvégzése előtt tanulmányozza a *Termékinformációs kézikönyv* biztonsági előírásait.



FIGYELMEZTETÉS: A számítógépen csak hivatalos szakember végezhet javításokat. A Dell által nem jóváhagyott szerviztevékenységre a garanciavállalás nem vonatkozik.



FIGYELMEZTETÉS: A kábelek kihúzásakor ne magát a kábelt, hanem a csatlakozót vagy a felszültségmentesítő hurkot húzza meg. Néhány kábel csatlakozója reteszelő kialakítással van ellátva; az ilyen kábelek eltávolításakor kihúzás előtt a retesz kioldófülét meg kell nyomni. Miközben kihúzza, tartsa egyenesen a csatlakozódugót, hogy a csatlakozótűk ne görbüljenek el. A tápkábelek csatlakoztatása előtt ellenőrizze mindkét csatlakozódugó megfelelő helyzetét és beállítását.

A számítógép károsodásának elkerülése érdekében végezze el az alábbi műveleteket, mielőtt a számítógép belsejébe nyúl.

1 Ha még eddig nem tette meg, kapcsolja ki a számítógépet.



FIGYELMEZTETÉS: A hálózati kábel eltávolításához először húzza ki a kábelt a számítógépből, majd a fal aljzatból.

2 Húzza ki a telefon- vagy más telekommunikációs vezetékeket a számítógépből.

3 Húzza ki a számítógép és a csatlakozó eszközök tápkábelét, majd nyomja meg a bekapcsoló gombot az alaplap teszteléséhez.

4 Távolítsa el a számítógép állványát, ha fel van szerelve.



VIGYÁZAT! Az elektromos áramütés elkerülése érdekében a burkolat eltávolítása előtt mindig húzza ki a tápkábelt.



FIGYELMEZTETÉS: Mielőtt bármihez is hozzányúlna a számítógép belsejében, földelje le saját testét egy festetlen fémfelület (például a számítógép hátulján lévő fémfelület) megérintésével. Munka közben időről időre érintsen meg egy festetlen fémfelületet, hogy levezesse az időközben felgyűlt sztatikus elektromosságot, ami károsíthatná a belső alkatrészeket.

Mini torony számítógép



FIGYELMEZTETÉS: Mielőtt bármihez is hozzányúlna a számítógép belsejében, földelje le saját testét. Érintsen meg egy festetlen fémfelületet a számítógép hátulján. Munka közben időről időre érintsen meg egy festetlen fémfelületet, hogy levezesse az időközben felgyűlt sztatikus elektromosságot, ami károsíthatná a belső alkatrészeket.

- 1 Kövesse a „Mielőtt elkezdi az alkatrészek beszerelését“ oldalon 194 című fejezetben ismertetett utasításokat.
- 2 Ha a hátlapon található zárógyűrűbe lakatot tett, távolítsa el a lakatot.
- 3 Fektesse a számítógépet az oldalára az alábbi ábrán látható módon.

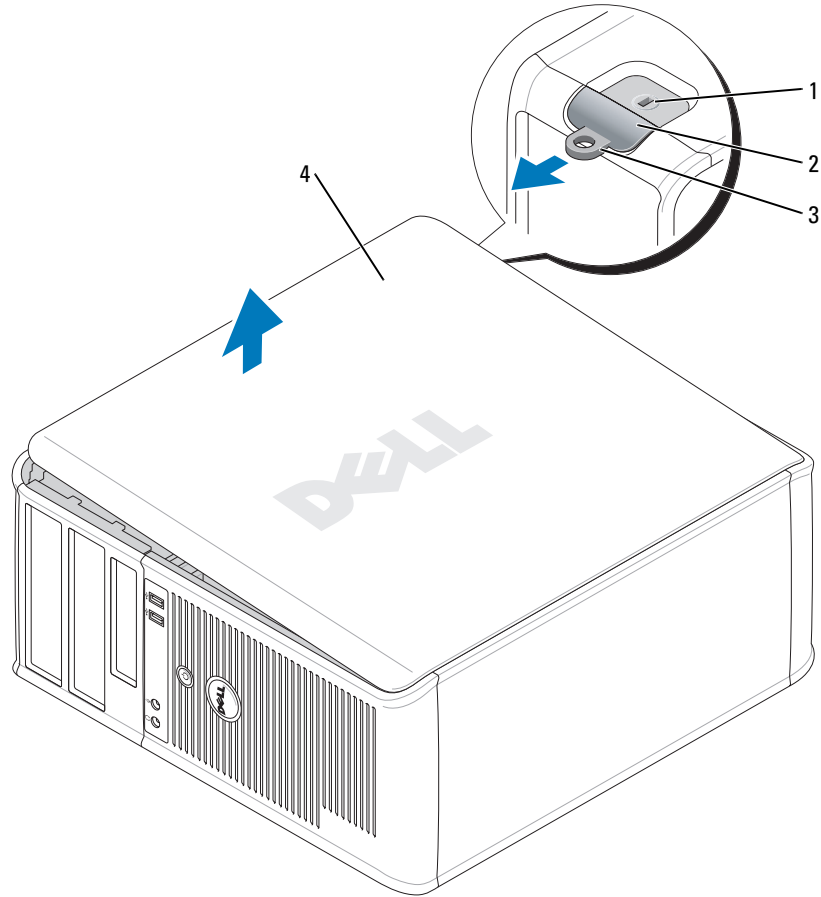

- 1 a biztonsági kábel rögzítésére szolgáló nyílás
- 2 burkolatkioldó kar
- 3 lakattartó gyűrű
- 4 számítógép burkolat

- 4 A burkolat megemeléséhez csúsztassa hátra a burkolatkioldó kart.
- 5 Fogja meg a számítógép két oldalát, és hajtsa fel a fedelet a csuklópánt füleit használva forgáspontnak.
- 6 Vegye le a fedelet a csuklókról, és helyezze el oldalt egy puha, nem érdes felületen.

Asztali számítógép

FIGYELMEZTETÉS: Mielőtt bármihez is hozzányúlna a számítógép belsejében, földelje le saját testét. Érintsen meg egy festetlen fémfelületet a számítógép hátulján. Munka közben időről időre érintsen meg egy festetlen fémfelületet, hogy levezesse az időközben felgyűlt sztatikus elektromosságot, ami károsíthatná a belső alkatrészeket.

- 1 Kövesse a „Mielőtt elkezdí az alkatrészek beszerelését“ oldalon 194 című fejezetben ismertetett utasításokat.
- 2 Ha a hátlapon található zárógyűrűbe lakatot tett, távolítsa el a lakatot.
- 3 A burkolat megemeléséhez csúsztassa hátra a burkolatkioldó kart.
- 4 Fogja meg a számítógép két oldalát, és hajtsa fel a fedelet a csuklópánt füleit használva forgáspontnak.
- 5 Vegye le a fedelet a csuklókról, és helyezze el oldalt egy puha, nem érdes felületen.

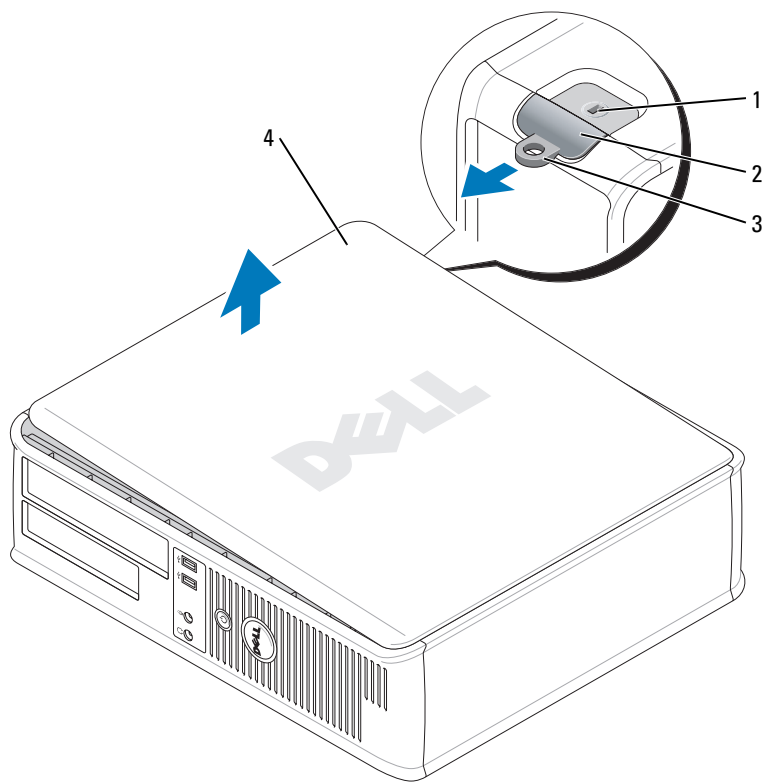

- 1 a biztonsági kábel rögzítésére szolgáló nyílás
- 2 burkolatkioldó kar
- 3 lakattartó gyűrű
- 4 számítógép burkolat

Kis formatényezőjű számítógép

➔ FIGYELMEZTETÉS: Mielőtt bármihez is hozzányúlna a számítógép belsejében, földelje le saját testét. Érintsen meg egy festetlen fémfelületet a számítógép hátulján. Munka közben időről időre érintsen meg egy festetlen fémfelületet, hogy levezesse az időközben felgyűlt sztatikus elektromosságot, ami károsíthatná a belső alkatrészeket.

- 1 Kövesse a „Mielőtt elkezdje az alkatrészek beszerelését“ oldalon 194 című fejezetben ismertetett utasításokat.
- 2 Ha a hátlapon található zárógyűrűbe lakatot tett, távolítsa el a lakatot.
- 3 A burkolat megemeléséhez csúsztassa hátra a burkolatkioldó kart.
- 4 Fogja meg a számítógép két oldalát, és hajtsa fel a fedelet a csuklópánt füleit használva forgáspontnak.
- 5 Vegye le a fedelet a csuklókról, és helyezze el oldalt egy puha, nem érdes felületen.

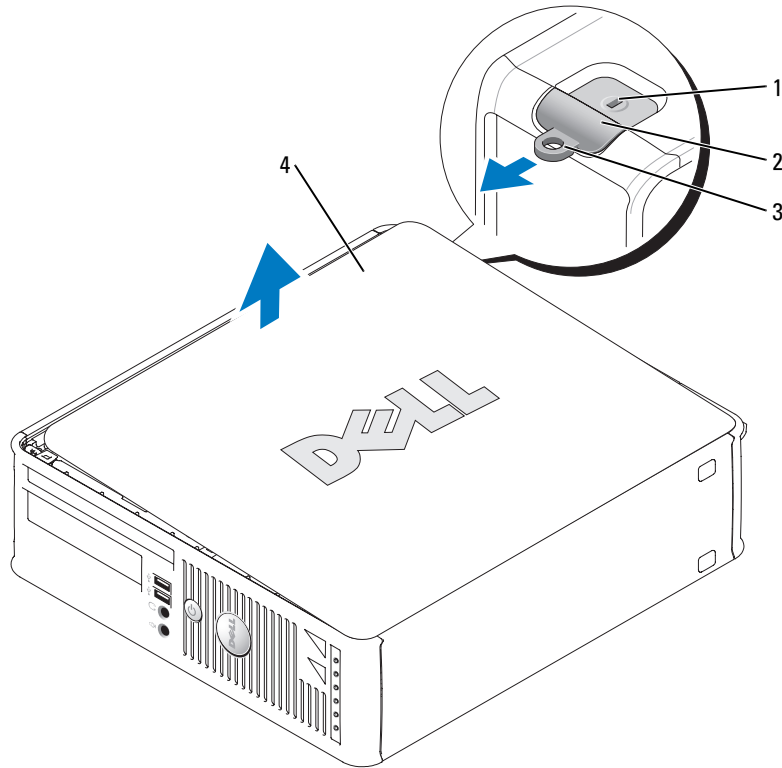

- 1 a biztonsági kábel rögzítésére szolgáló nyílás
- 2 burkolatkioldó kar
- 3 lakattartó gyűrű
- 4 számítógép burkolat

A számítógép belsejében

Mini torony számítógép

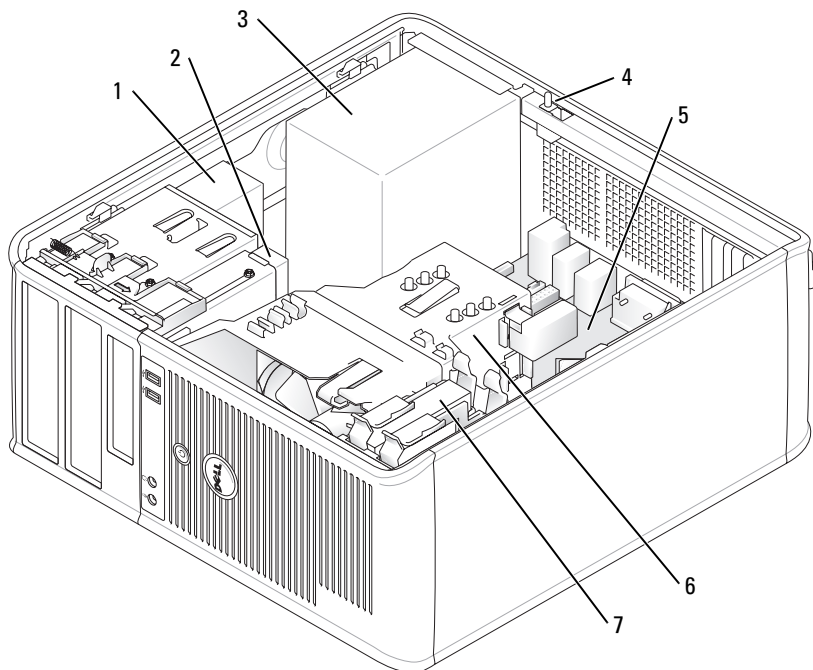

- | | | | |
|---|----------------------------|---|-------------|
| 1 | CD-/DVD-meghajtó | 5 | alaplap |
| 2 | hajlékonylemez-es meghajtó | 6 | hűtő egység |
| 3 | tápegység | 7 | merevlemez |
| 4 | behatolásjelző kapcsoló | | |

Asztali számítógép

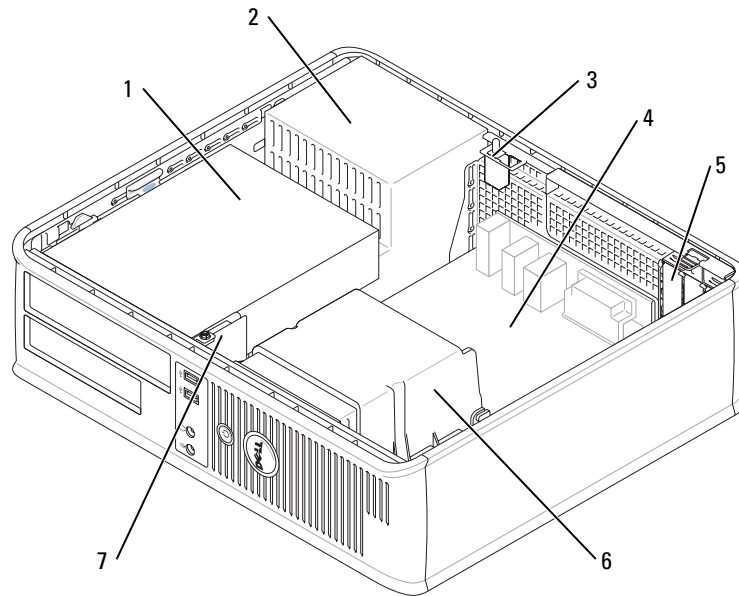

1 meghajtó dokkoló
(CD/DVD, floppy vagy
merevlemez)

2 tápegység

3 behatolásjelző kapcsoló

4 alaplapp

5 két vékony PCI kártya-bővítőnyílás
Igény szerint PCI emelőkártyát is
behelyezhet, amely a vékony PCI
bővítőnyílást két teljes magasságú
nyílásra alakítja. Összesen három
bővítőnyílás áll rendelkezésre: egy
vékony és két teljes magasságú.

6 hűtő egység

7 előlapi I/O panel

Kis formatényezőjű számítógép

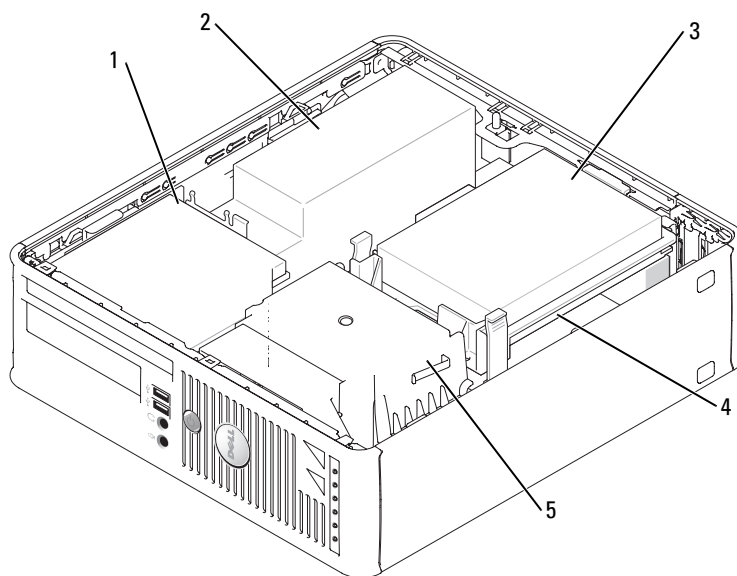

- | | | | |
|---|-------------------------|---|-------------|
| 1 | CD-/DVD-meghajtó | 4 | alaplap |
| 2 | tápegység és ventilátor | 5 | hűtő egység |
| 3 | merevlemez | | |

A számítógép üzembe helyezése

⚠ VIGYÁZAT! Az ebben a részben ismertetett műveletek elvégzése előtt tanulmányozza a *Termékinformációs kézikönyv biztonsági előírásait*.

➡ FIGYELMEZTETÉS: Ha számítógépe bővítménykártyát (pl. modemkártyát) tartalmaz, a kártyához csatlakoztassa a megfelelő kábelt, *ne* a hátsó panelen lévő csatlakozóhoz.

➡ FIGYELMEZTETÉS: Annak érdekében, hogy a számítógép megfelelő üzemi hőmérsékleten működhessen, ne helyezze azt túl közel a falhoz vagy valamilyen bútordarabhoz, mert az meggátolná a számítógépház körüli szabad levegőáramlást.

A számítógép megfelelő összeállításához minden lépést maradéktalanul hajtson végre. Lásd az utasításokat követő ábrákat.

- 1 Csatlakoztassa a billentyűzetet és az egeret.

 **FIGYELMEZTETÉS:** Ne működtessen egyszerre PS/2 és USB-egeret.

- 2 Csatlakoztassa a modemet vagy a hálózati kábelt.

A hálózati csatlakozóba a hálózati kábelt kell beilleszteni, nem a telefonkábel. Ha kiegészítő modemmel rendelkezik, csatlakoztassa a telefonkábel a modemhez.

 **FIGYELMEZTETÉS:** A modem telefonkábelét nem szabad a hálózati adapter aljzatába illeszteni. A telefon hálózati feszültsége kárt tehet a hálózati adapterben.

- 3 Csatlakoztassa a monitort.

Illessze a csatlakozóhoz a monitorkábelt, és óvatosan nyomja be, nehogy elferdüljenek a csatlakozótűk. Húzza meg a kábelcsatlakozó rögzítőcsavarjait.

 **MEGJEGYZÉS:** Néhány monitor videocsatlakozója a képernyő hátsó részén található. A csatlakozók helyével kapcsolatban lásd a monitor dokumentációját.

- 4 Csatlakoztassa a hangszórókat.

- 5 Csatlakoztassa a tápkábeleket a számítógépbe, a monitorba és a periférikus eszközökbe, majd a kábelek másik végét a tápcsatlakozó aljzatba.

- 6 Ellenőrizze, hogy a feszültségállító kapcsoló a telepítés helyén érvényes értéken áll-e.

A számítógép manuális feszültségválasztó kapcsolóval rendelkezik. A hátsó paneljükön feszültségállító kapcsolóval rendelkező számítógépeket manuálisan kell a megfelelő működési feszültségre állítani.

 **FIGYELMEZTETÉS:** A számítógép károsodásának elkerülése érdekében a manuális feszültségválasztó kapcsolót állítsa a területén érvényes váltófeszültség értékéhez elközelebb álló értékre.

 **FIGYELMEZTETÉS:** Japánban a feszültségválasztó kapcsolót 115 V helyzetbe állítsa.

 **MEGJEGYZÉS:** Mielőtt olyan eszközöket vagy szoftvereket telepítene, amelyeket nem a számítógép részeként kapott, olvassa el az egyes eszközök vagy szoftverek dokumentációját, vagy kérdezze meg a kereskedőt, hogy az adott eszköz vagy szoftver kompatibilis-e a számítógépével vagy az operációs rendszerrel.

 **MEGJEGYZÉS:** Az Ön számítógépe kissé különbözhet a következő ábrákon láthatótól.

A billentyűzet és az egér csatlakoztatása

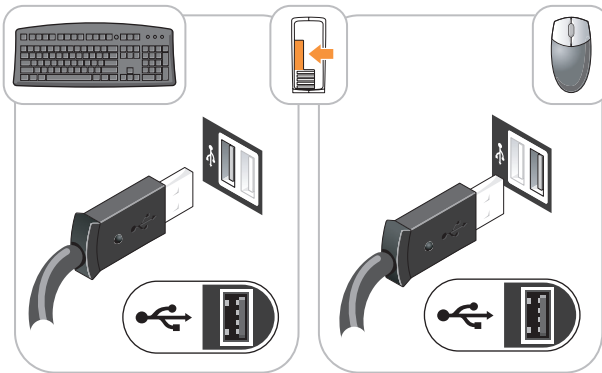

A monitor csatlakoztatása

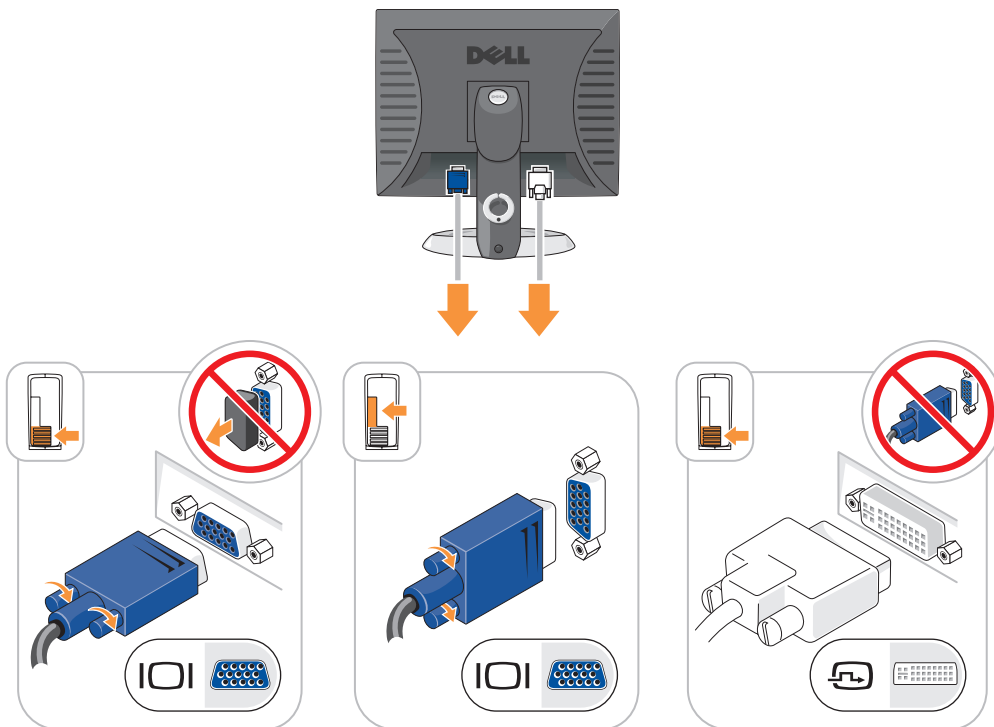

A tápellátás csatlakoztatása

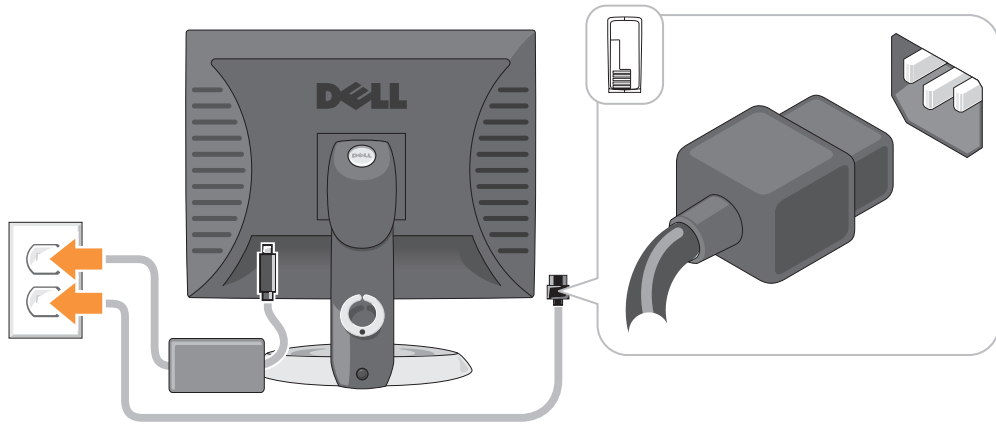

Problémamegoldás

A Dell számos eszközt kínál arra az esetre, ha a számítógép nem a vártak megfelelően működne. A számítógéphez rendelkezésre álló naprakész hibaelhárítási információkkal kapcsolatban látogasson el a Dell Support weboldalára: support.dell.com.

Amennyiben a hiba jellege miatt a Dell szakembereinek segítségére van szüksége, írja le részletesen a hibajelenséget a hangkódokkal és az állapotjelző fények kiosztásával együtt. Jegyezze fel az alábbiakban látható expressz szervizkódot és szervizcímjét, majd lépjen kapcsolatba a Dell munkatársaival a kérdéses számítógép mellől. A Dell elérhetőségeivel kapcsolatban lásd az online *Felhasználói kézikönyvet*.

Lásd „Információkeresés” oldalon 181, ahol példaként bemutatunk egy expressz szervizkódot és szervizcímjét.

Expressz szervizkód: _____

Szervizcímke: _____

Dell diagnosztika

⚠ VIGYÁZAT! Az ebben a részben ismertetett műveletek elvégzése előtt tanulmányozza a *Termékinformációs kézikönyv biztonsági előírásait*.

Mikor van szükség a Dell-diagnosztika használatára?

Ha rendellenes működést tapasztal, hajtsa végre az online *Felhasználói kézikönyv* „Problémák megoldása” című fejezetében leírt lépéseket, és a Dell műszaki ügyfélszolgálatának megkeresése előtt futtassa le a Dell diagnosztikai tesztek. A Dell elérhetőségeivel kapcsolatban lásd az online *Felhasználói kézikönyvet*.

➡ FIGYELMEZTETÉS: A Dell diagnosztika kizárólag Dell™ számítógépeken működik.

Lépjön be a rendszerbeállítás menübe (erre vonatkozó utasításokat a „Rendszerbeállítások” című fejezetben, az online *Felhasználói kézikönyvben* talál). Nézze át a számítógép konfigurációs adatait, majd ellenőrizze, hogy a tesztelni kívánt eszköz megjelenik-e a rendszerbeállítások között, és aktív-e.

Indítsa el a Dell diagnosztikai tesztet a merevlemezeről vagy az opcionális *Illesztőprogramok és segédprogramok* CD-ről (más néven ResourceCD).

A Dell diagnosztika indítása a merevlemezeről

- 1 Kapcsolja be (vagy indítsa újra) a számítógépet.
- 2 Amikor a DELL™ embléma megjelenik, azonnal nyomja meg az <F12> billentyűt.



MEGJEGYZÉS: Ha megjelenik egy üzenet, ami közli, hogy a rendszer nem talált diagnosztikai segédprogram partíciót, futtassa a Dell diagnosztikát az *Illesztőprogramok és segédprogramok* CD-n (opcionális) (lásd: „A Dell-diagnosztika indítása az Illesztőprogramok és segédprogramok CD-ről” oldalon 205)

Ha túl sokáig vár, és az operációs rendszer logója megjelenik, várjon tovább a Microsoft® Windows® asztal megjelenéséig. Ekkor kapcsolja ki a számítógépet, és ismételje meg a műveletet.

- 3 Amikor megjelenik az indítóeszközök listája, jelölje ki az **Indítás a segédprogram partícióra** pontot, majd nyomja meg az <Enter> billentyűt.
- 4 Amikor megjelenik a Dell diagnosztika **Main Menu** (Fő menü) képernyője, válassza ki a futtatni kívánt tesztet.

A Dell-diagnosztika indítása az Illesztőprogramok és segédprogramok CD-ről

- 1 Helyezze be az *Illesztőprogramok és segédprogramok* CD-t.
- 2 Állítsa le, majd indítsa újra a számítógépet.

Amikor megjelenik a DELL-embléma, azonnal nyomja meg az <F12> billentyűt.

Ha túl sokat vár, és megjelenik a Windows-embléma, várjon, amíg megjelenik a Windows asztal. Ekkor állítsa le, majd indítsa újra a számítógépet.



MEGJEGYZÉS: Az alábbi lépések csak egyszer változtatják meg az indító szekvenciát. A következő indítás alkalmával a számítógép a rendszerbeállításokban megadott eszközöknek megfelelően indul el.

- 3 Ha megjelenik a rendszerindító (boot) eszközök listája, jelölje ki a CD-/DVD-meghajtót, és nyomja meg az <Enter> billentyűt.
- 4 A CD boot menüben válassza ki a listából a CD-/DVD-meghajtó lehetőséget.
- 5 A megjelenő menüből válassza ki a CD-/DVD-meghajtóról történő indítás (boot) lehetőséget.
- 6 Nyomja meg az 1-es gombot a *Drivers and Utilities* (Illesztőprogramok és segédprogramok) CD menü elindításához.
- 7 A 2-es gomb megnyomásával beírásával indítsa el a Dell-diagnosztikát.
- 8 A számozott listában válassza a **Run the 32 Bit Dell Diagnostics** (A 32 bites Dell diagnosztika futtatása) parancsot. Ha több verzió is fel van sorolva, válassza a számítógépnek megfelelőt.
- 9 Amikor megjelenik a Dell diagnosztika **Main Menu** (Fő menü) képernyője, válassza ki a futtatni kívánt tesztet.

A Dell-diagnosztika Főmenüje

- 1 A Dell Diagnostics betöltődését és a **Main Menu** (Fő menü) képernyő megjelenését követően kattintson a kívánt beállításnak megfelelő gombra.

Option (Lehetőség)	Funkció
Express Test (Gyorsteszt)	Az eszközök gyors tesztelésének elvégzésére szolgál. Ez a teszt általában 10–20 percig tart, és nem igényli a felhasználó részvételét. Célszerű elsőként a Gyorsteszt vizsgálatot futtatni, hogy a probléma mihamarabb feltárható legyen.
Extended Test (Bővített teszt)	Az eszközök teljes vizsgálatára szolgál. Ez a teszt általában egy óráig vagy még tovább tart, és időről időre válaszolni kell a feltett kérdésekre.
Custom Test (Egyedi teszt)	Egy adott eszköz tesztelésére szolgál. Lehetősége van a futtatni kívánt tesztek testreszabására.
Symptom Tree (Jelenség szerinti vizsgálat)	Felsorolja a legáltalánosabban előforduló jelenségeket, és lehetőséget teremt arra, hogy a fennálló probléma tünete szerint válasszon tesztet.

- 2 Ha egy teszt során probléma merült fel, megjelenik egy üzenet a hibakóddal és a probléma leírásával. Jegyezze fel a hibakódot és a probléma rövid leírását, majd kövesse a képernyőn megjelenő utasításokat.

Amennyiben a hibát nem tudja elhárítani, lépjen kapcsolatba a Dell képviselővel. A Dell elérhetőségeivel kapcsolatban lásd az online *Felhasználói kézikönyvet*.



MEGJEGYZÉS: A számítógép szervicímkeje minden tesztképernyő tetején fel van tüntetve. Amikor felhívja a Dellt, a műszaki támogatást ellátó munkatársak meg fogják kérdezni a szervicímke adatait.

- 3 Ha a **Custom Test** (Egyedi teszt) vagy a **Symptom Tree** (Jelenség szerinti vizsgálat) opcióval futtat tesztet, további információért kattintson az alábbi táblázatban ismertetett fülek közül a megfelelőre.

Fül	Funkció
Results (Eredmény)	A Results (Eredmény) panellapon a teszt eredménye és az esetleg megtalált hibák jelennek meg.
Errors (Hibák)	Az Errors (Hibák) panellap megjeleníti a talált hibákat, a hibakódokat és a probléma leírását.
Help (Súgó)	A Help (Súgó) panellapon a teszt leírása látható és megjelenítheti az annak futtatásához szükséges feltételeket.
Configuration (Konfiguráció)	A Configuration (Konfiguráció) panellapon a kijelölt eszköz hardverkonfigurációja látható. A Dell diagnosztika a rendszerbeállításból, a memóriából és a különféle belső tesztekkel megszerzi az összes eszköz konfigurációs információit, amiket a képernyő bal paneljében található eszközlistán jelenít meg. Előfordulhat, hogy a listán nem szerepel a számítógépbe helyezett vagy ahhoz csatlakoztatott valamennyi eszköz.
Parameters (Paraméterek)	A tesztet a tesztbeállítások módosításával személyre szabhatja.

- 4 Amikor a tesztek befejeződtek, ha a Dell Diagnostics programot az *Illesztőprogramok és segédprogramok* CD-lemezről (opcionális) futtatja, vegye ki a CD-t.
- 5 Zárja be a teszt-képernyőt, hogy visszatérhessen a **Main Menu** (Fő menü) képernyőhöz. Ha ki akar lépni a Dell diagnosztikából, és újra akarja indítani a számítógépet, zárja be a **Main Menu** (Fő menü) képernyőt.

Rendszer fények

Az üzemjelző fény esetleges meghibásodást jelez.

Üzemjelző fény	A hiba leírása	Javasolt megoldás
Folyamatos zöld fény	A számítógép bekapcsolt állapotban van, és rendeltetésszerűen működik.	Nincs szükség beavatkozásra.
Villogó zöld fény	A számítógép energiatakarékos üzemmódban van.	A számítógép aktiválásához nyomja meg a tápellátás gombot vagy egy billentyűzetet.
A jelzőfény többször zölden villog, majd elalszik	Konfigurációs hiba lépett fel.	Lapozza fel a „Diagnosztikai visszajelzők” oldalon 208, a konkrét probléma meghatározásához.
Folyamatos sárga fény	Dell diagnosztikai teszt folyik, vagy az alaplapon lévő eszközök egyike meghibásodott, esetleg nem megfelelően lett telepítve.	Ha Dell-diagnosztikáról van szó, várja meg a teszt végét. Lapozza fel a „Diagnosztikai visszajelzők” oldalon 208, a konkrét probléma meghatározásához. Ha a számítógép nem indul, kérjen technikai segítséget a Dell ügyfélszolgálatától. A Dell elérhetőségeivel kapcsolatban lásd az online <i>Felhasználói kézikönyvet</i> .
Villogó sárga fény	Tápegység- vagy alaplaphiba történt.	Lapozza fel az „Diagnosztikai visszajelzők” oldalon 208, a konkrét probléma meghatározásához. Lásd az online <i>Felhasználói kézikönyv</i> „Tápellátási hibák” című részét.
Folyamatosan világító zöld fény és hangkód a POST (indítási önteszt) művelet alatt	A rendszer hibát észlelt a BIOS műveletek végrehajtása közben.	Lásd: „Hangkódok” oldalon 211 a hangkódok értelmezését illetően. Ezenkívül lapozza fel a „Diagnosztikai visszajelzők” oldalon 208, a konkrét probléma meghatározásához.
Folyamatosan világító zöld jelzőfény, nincs hangkód és kép a POST (indítási önteszt) műveletek alatt	Elképzelhető, hogy a monitor vagy a grafikus kártya hibás, vagy nem megfelelően lett telepítve.	Lapozza fel a „Diagnosztikai visszajelzők” oldalon 208, a konkrét probléma meghatározásához.

Üzenjelző fény	A hiba leírása	Javasolt megoldás
Folyamatos zöld üzemjelző fény, és nincs hangkód, de a számítógép a POST alatt leáll	Elképzelhető, hogy a beépített alaplap-i eszköz hibás.	Lapozza fel a „Diagnosztikai visszajelzők” oldalon 208, a konkrét probléma meghatározásához. Ha az adott probléma leírása nem szerepel a fejezetben, kérjen tanácsot a Dell műszaki ügyfélszolgálatától. A Dell elérhetőségeivel kapcsolatban lásd az online <i>Felhasználói kézikönyvet</i> .





Diagnosztikai visszajelzők





⚠ VIGYÁZAT! Az ebben a részben ismertetett műveletek elvégzése előtt tanulmányozza a *Termékinformációs kézikönyv biztonsági előírásait*.

A hiba meghatározását segítő, a számítógép előlapján vagy hátlapján „1”, „2”, „3” és „4” számmal jelölt négy visszajelző található. A visszajelzők lehetnek kikapcsolt állapotban, vagy zölden világíthatnak. A számítógép üzemszerű indításakor a jelzőfények világítási mintája vagy fénykódja az indítási folyamat végéig folyamatosan változik. A számítógép üzemszerű indításakor a jelzőfények világítási mintája vagy fénykódja az indítási folyamat végéig folyamatosan változik. Ha a rendszerindítás POST része sikeresen lezajlik, akkor mind a négy visszajelző rövid időre zölden felvillan, majd kikapcsol. Ha azonban a számítógép POST műveletsora közben a rendszer hibát észlel, a jelzőfények által kiadott fény minta segítségével beazonosítható, mely művelet futtatása közben állt le a számítógép. Ha a számítógép a sikeres POST után hibásan kezd működni, a diagnosztikai visszajelzők már nem fogják tudni jelezni a hiba okát.

✍ MEGJEGYZÉS: A diagnosztikai visszajelzők elhelyezkedése a rendszer típusától függően eltérő lehet. A diagnosztikai visszajelzők elhelyezése lehet függőleges és vízszintes.

Fénymintázat	A hiba leírása	Javasolt megoldás
①②③④	A számítógép normál „kikapcsolt” állapotban van, vagy pre-BIOS hiba keletkezett. A diagnosztikai visszajelzők a számítógép sikeres beindulását követően nem kezdenek világítani.	Csatlakoztassa a számítógép tápkábelét egy működő fali aljzathoz, majd nyomja meg a tápellátás gombot.
①②③④	Elképzelhető, hogy BIOS hiba történt; a számítógép helyreállítás módra váltott.	Indítsa el a BIOS helyreállítási segédprogramot, várja meg annak lefutását, majd indítsa újra a számítógépet.
①②③④	Lehetséges, hogy processzorhiba történt.	Helyezze be újra a processzort, és indítsa újra a számítógépet. A processzor újbóli behelyezésével kapcsolatban lásd az online <i>Felhasználói kézikönyv</i> útmutatásait.

Fénymintázat	A hiba leírása	Javasolt megoldás
	<p>A rendszer észleli a memóriamodulokat, de memóriahiba történt.</p>	<ul style="list-style-type: none"> • Ha egy memóriamodul van beépítve, vegye ki, és helyezze be újra, majd indítsa újra a számítógépet. A memóriamodulok újratelepítésével kapcsolatban lásd: online <i>Felhasználói kézikönyvet</i>. • Ha két vagy több memóriamodullal is rendelkezik, egy kivételével távolítsa el őket, majd indítsa újra a számítógépet. Ha a számítógép megfelelően indul, helyezzen vissza egy további modult. A műveletet addig folytassa, amíg meg nem találta a hibás modult, vagy minden hibátlan modult vissza nem helyezett. • Lehetőség szerint szereljen be ugyanolyan típusú, megfelelően működő memóriamodulokat a számítógépbe. • Ha a probléma továbbra is fennáll, forduljon a Dell szakembereihez. A Dell elérhetőségeivel kapcsolatban lásd az online <i>Felhasználói kézikönyvet</i>.
	<p>Valószínűleg meghibásodott a grafikus kártya.</p>	<ul style="list-style-type: none"> • Ha a számítógép grafikus kártyát tartalmaz, vegye ki majd helyezze be ismét, és indítsa újra a számítógépet. • Ha a probléma továbbra is fennáll, helyezzen be egy olyan grafikus kártyát, amelynek biztos a kifogástalan működésében, majd indítsa újra a számítógépet. • Ha a probléma továbbra is fennáll, vagy a számítógép beépített grafikával rendelkezik, forduljon a Dell szakembereihez. A Dell elérhetőségeivel kapcsolatban lásd az online <i>Felhasználói kézikönyvet</i>.
	<p>Valószínűleg hajlékony- vagy merevlemezes meghajtóhiba történt.</p>	<p>Minden hálózati és adatkábelt csatlakoztasson újra, majd indítsa újra a számítógépet.</p>
	<p>Valószínűleg USB-hiba történt.</p>	<p>Csatlakoztassa újra az USB-eszközöket, ellenőrizze a kábelcsatlakozásokat, majd indítsa újra a számítógépet.</p>

Fénymintázat	A hiba leírása	Javasolt megoldás
	A rendszer nem látja a memóriamodulokat.	<ul style="list-style-type: none"> Ha egy memóriamodul van beépítve, vegye ki, és helyezze be újra, majd indítsa újra a számítógépet. A memóriamodulok újratelepítésével kapcsolatban lásd az online <i>Felhasználói kézikönyvet</i>. Ha két vagy több memóriamodullal is rendelkezik, egy kivételével távolítsa el őket, majd indítsa újra a számítógépet. Ha a számítógép megfelelően indul, helyezzen vissza egy további modult. A műveletet addig folytassa, amíg meg nem találta a hibás modult, vagy minden hibátlan modult vissza nem helyezett. Lehetőség szerint szereljen be ugyanolyan típusú, megfelelően működő memóriamodulokat a számítógépbe. Ha a probléma továbbra is fennáll, forduljon a Dell szakembereihez. A Dell elérhetőségeivel kapcsolatban lásd az online <i>Felhasználói kézikönyv</i>.
	A rendszer észleli a memóriamodulokat, de konfigurációs vagy kompatibilitási hiba lépett fel.	<ul style="list-style-type: none"> Ellenőrizze, hogy nincsenek speciális követelmények a memóriamodul/memóriaadapter elhelyezésével kapcsolatban. Ellenőrizze, hogy a telepítendő memóriamodulok kompatibilisek a számítógéppel. Ha a probléma továbbra is fennáll, forduljon a Dell szakembereihez. A Dell elérhetőségeivel kapcsolatban lásd az online <i>Felhasználói kézikönyvet</i>.
	Hiba történt. Akkor is ez a jelzés látható, ha belépett a rendszerbeállításokba, így nem kell feltétlenül hibajelzésként értelmezni.	<ul style="list-style-type: none"> Ellenőrizze, hogy megfelelően csatlakoznak-e a kábelek az alaplaphoz a merevlemez meghajtóból, a CD-meghajtóból és a DVD-meghajtóból. Ellenőrizze a monitoron megjelenő üzenetet. Ha a probléma továbbra is fennáll, forduljon a Dell szakembereihez. A Dell elérhetőségeivel kapcsolatban lásd az online <i>Felhasználói kézikönyvet</i>.
	A POST befejeződése után mind a négy diagnosztika visszajelző rövid időre zöldre vált, majd visszaáll a normál működés kijelzésére.	Nincs.

Hangkódok

A számítógép képernyőkijelzés hiányában indításkor hangsorozattal jelzi az esetleges hibákat vagy problémákat. Ez az úgynevezett hangkódnak nevezett hangsor segít a probléma jellegének meghatározásában. A lehetséges hangkódok egyike (az 1-3-1 kód) egy hosszú, három rövid és még egy hosszú hangjelzésből áll. A hangkód memóriahibára figyelmeztet.

Ha a számítógép indításkor hangjelzést ad:

- 1 Írja le ezt a kódot.
- 2 A komolyabb hibák okának feltárásához lásd: „Dell diagnosztika“ oldalon 204.
- 3 Kérjen műszaki segítséget a Dell szakembereitől. A Dell elérhetőségeivel kapcsolatban lásd az online *Felhasználói kézikönyvet*.

Kód	Ok	Kód	Ok
1-1-2	Mikroprocesszor regiszterhiba	3-1-4	Alárendelt eszköz megszakító maszkregiszter-hiba
1-1-3	NVRAM olvasási/írási hiba	3-2-2	Megszakítási vektor betöltési hiba
1-1-4	ROM BIOS ellenőrző összeg hiba	3-2-4	Billentyűzet vezérlő teszt hiba
1-2-1	Programozható intervallumos időzítő hiba	3-3-1	NVRAM teljesítményvesztés
1-2-2	DMA inicializálási hiba	3-3-2	Érvénytelen NVRAM konfiguráció
1-2-3	DMA lapregiszter olvasási/írási hiba	3-3-4	Videomemória teszt hiba
1-3	Videomemória teszt hiba	3-4-1	Képernyő inicializálási hiba
1-3-1 a 2-4-4 után	A memória beazonosítása vagy használata helytelen	3-4-2	Képernyő következő sorra léptetésének hibája
3-1-1	Alárendelt DMA regiszterhiba	3-4-3	Hiba a video ROM keresésekor
3-1-2	Alárendelt DMA regiszterhiba	4-2-1	Nincs időzítő-beosztás
3-1-3	Alárendelt eszköz megszakító maszkregiszter hiba	4-2-2	Leállítási hiba
4-2-3	A20-as kapu hiba	4-4-1	Soros vagy párhuzamos port teszt hiba
4-2-4	Váratlan megszakítás védett üzemmódban	4-4-2	Nem sikerült kibontani a kódot az árnyékmemóriába
4-3-1	Memóriahiba a 0FFFFh cím felett	4-4-3	Aritmetikai segédprocesszor teszt hiba
4-3-3	Időzítő-chip 2 számláló hiba	4-4-4	Gyorsítótár teszt hiba
4-3-4	Megállt az időpontot jelző óra		

A Dell™ IDE Hard Drive Diagnostics (merevlemez-meghajtó diagnosztikája) lefuttatása

A Dell IDE Hard Drive Diagnostics segédprogram a merevlemez meghajtót teszteli hibaelhárítás vagy a hiba beazonosításának céljából.

- 1 Kapcsolja be a számítógépet (ha már be van kapcsolva, indítsa újra).
- 2 Ha a képernyő jobb felső sarkában megjelenik az F2= Beállítás menü, nyomja meg az <Ctrl><Alt><d> billentyűt.
- 3 Kövesse a kijelzőn megjelenő utasításokat.

Ha hibaüzenetet kap, tekintse át az online *Felhasználói kézikönyv* „A hibák megoldása” című fejezetének a „Merevlemez meghajtó hibái” című részét.

Szoftver és hardver inkompatibilitási problémák megoldása

Ha az operációs rendszer beállításakor egy eszközt nem észlel a rendszer, vagy konfigurálását nem találja megfelelőnek, a hardverhiba-elhárító segítségével feloldhatja az összeférhetlenséget.

- 1 A Start menüben kattintson a **Help and Support** (Súgó és támogatás) menüpontra.
- 2 A **Keresés** mezőbe írja be a **hardware troubleshooter** (hardverhiba-elhárító) kifejezést, majd a keresés indításához kattintson a nyílra.
- 3 A **találatok** listáján kattintson a **hardverhiba-elhárító** lehetőségre.
- 4 A **hardverhiba-elhárító** listán kattintson a **Hardverütközést szeretnék feloldani a számítógépenjelölőnégyzetre**, majd pedig a **Továbbgombra**.

A Microsoft® Windows® XP Rendszer-visszaállítás használata

A Microsoft Windows XP operációs rendszer rendszer-visszaállítás funkciója segítségével a számítógép visszaállítható egy korábbi, működőképes állapotra (az adatfájlok érintése nélkül), ha a hardverben, szoftverben vagy más rendszerbeállításban történt módosítás miatt a rendszer nemkívánatos működési állapotba került. A rendszer-visszaállítás használatával kapcsolatban tekintse át a Windows súgóját, vagy forduljon az ügyféltámogatási központhoz. A Windows súgó és támogatás eléréséhez lásd „Windows súgó és támogatási központ” oldalon 183.



FIGYELMEZTETÉS: Az adatfájlokról rendszeresen készítsen biztonsági másolatot. A rendszer-visszaállítás nem követi nyomon az adatfájlokat, és nem is állítja helyre őket.

Visszaállítási pont létrehozása

- 1 A Start menüben kattintson a **Súgó és támogatás** menüpontra.
- 2 Kattintson a **Rendszer-visszaállítás** lehetőségre.
- 3 Kövesse a kijelzőn megjelenő utasításokat.

A számítógép visszaállítása korábbi működési állapotra

➡ **FIGYELMEZTETÉS:** Mielőtt a számítógépét visszaállítaná egy korábbi működési állapotra, minden nyitott fájlt mentsen, és zárja be a futó programokat. A rendszer teljes visszaállításáig ne módosítson, nyisson meg vagy töröljön fájlokat vagy programokat.

- 1 Kattintson a **Start** menü **All Programs**→ **Accessories**→ **System Tools** (Programok→ Kellékek→ Rendszereszközök) menüpontjára, majd a **System Restore** (Rendszer-visszaállítás) lehetőségre.
- 2 Jelölje ki **A számítógép visszaállítása egy korábbi időpontra** lehetőséget, majd kattintson a **Tovább** gombra.
- 3 Kattintson arra a naptári dátumra, amelyre vissza kívánja állítani a számítógépét.
A **Select a Restore Point** (Visszaállítási pont kiválasztása) képernyő megjelenít egy naptárt, amin megtekintheti és kiválaszthatja a kívánt visszaállítási pontot. A lehetséges visszaállítási pontként megadható naptári dátumok félkövér betűtípussal jelennek meg.
- 4 Válasszon ki egy visszaállítási pontot, majd kattintson a **Tovább** gombra.
Ha egy naptári nap csak egy visszaállítási pontot tartalmaz, az lesz automatikusan kijelölve. Ha több visszaállítási pont is szerepel, válassza ki az Önnek leginkább megfelelőt.
- 5 Kattintson a **Tovább** gombra.
A rendszer visszaállításához szükséges adatok összegyűjtése után megjelenik a **Visszaállítás kész** képernyő, és a számítógép újraindul.
- 6 Miután a számítógép újraindult, kattintson az **OK** gombra.

Ha módosítani kívánja a visszaállítási pontot, ismétlje meg a fenti műveletsort egy másik pont kiválasztásával, vagy visszavonással érvénytelenítse a visszaállítást.

Az utolsó rendszer-visszaállítás visszavonása

➡ **FIGYELMEZTETÉS:** Az utolsó rendszer-visszaállítás visszavonása előtt mentsen és zárjon be minden nyitott fájlt, és lépjen ki minden futó programból. A rendszer teljes visszaállításáig ne módosítson, nyisson meg vagy töröljön fájlokat vagy programokat.

- 1 Kattintson a **Start** menü **All Programs**→ **Accessories**→ **System Tools** (Programok→ Kellékek→ Rendszereszközök) menüpontjára, és kattintson a **System restore** (Rendszer-visszaállítás) lehetőségre.
- 2 Kattintson az **Utolsó visszaállítás visszavonása** lehetőségre, majd pedig a **Tovább** gombra.
- 3 Kattintson a **Tovább** gombra.
Megjelenik a **Rendszer-visszaállítás** képernyő, és a számítógép újraindul.
- 4 Miután a számítógép újraindult, kattintson az **OK** gombra.

A rendszer-visszaállítás engedélyezése

Ha 200 MB-nál kevesebb szabad lemezterülettel rendelkező Windows XP programot telepít újra, a rendszer-visszaállítás automatikusan le van tiltva. Annak ellenőrzésére, hogy a rendszer-visszaállítás engedélyezve van:

- 1 Kattintson a **Start** menüre és annak **Vezérlőpult** pontjára.
- 2 Kattintson a **Teljesítmény és karbantartás** lehetőségre.
- 3 Kattintson a **Rendszer** elemre.
- 4 Kattintson a **Rendszer-visszaállítás** lapra.
- 5 Győződjön meg róla, hogy a **Rendszer-visszaállítás** négyzet nincs bejelölve.

A Microsoft® Windows® XP újratelepítése

Előkészületek

 **MEGJEGYZÉS:** A dokumentumban ismertetett folyamatok Windows XP Home Edition rendszer alapértelmezett Windows nézetére vonatkoznak. Ha Dell™ számítógépét átállítja a Windows Classic nézetére vagy Windows XP Professional operációs rendszert használ, a lépések eltérhetnek.

Ha egy frissen telepített illesztőprogram miatt újra kívánja telepíteni a Windows XP operációs rendszert, először próbálja meg a Windows XP eszköz illesztőprogram-visszatöltését használni.

- 1 Kattintson a **Start** gombra, majd a **Vezérlőpult** elemre.
- 2 A **Pick a Category** (válasszon kategóriát) alatt kattintson a **Performance and Maintenance** (teljesítmény és karbantartás) elemre.
- 3 Kattintson a **Rendszer** elemre.
- 4 A **Rendszer tulajdonságok** ablakban kattintson a **Hardver** fülre.
- 5 Kattintson az **Eszközkezelő** gombra.
- 6 Kattintson jobb egérgombbal az eszközre, amelynek az illesztőprogramját telepítette, majd kattintson a **Tulajdonságok** gombra.
- 7 Kattintson az **Illesztőprogramok** fülre.
- 8 Kattintson a **Roll Back Driver** (eszköz illesztőprogram visszagörgetés) elemre.

Ha a Device Driver Rollback (eszköz illesztőprogram visszagörgetés) nem oldotta meg a problémát, használja a rendszer-visszaállítást (lásd „A Microsoft® Windows® XP Rendszer-visszaállítás használata“ oldalon 212) az operációs rendszer visszaállítására az illesztőprogram telepítése előtti állapotra.

 **MEGJEGYZÉS:** Az *Illesztőprogramok és segédprogramok* CD-t a számítógép összeállításakor feltöltött illesztőprogramokat tartalmaz. Az *Illesztőprogramok és segédprogramok* CD-t és töltsse be az összes szükséges illesztőprogramot, többek között azokat is, amelyekre RAID-vezérlő használatakor van szükség.

A Windows XP újratelepítése

➔ **FIGYELMEZTETÉS:** A Windows XP újratelepítéséhez a szervizcsomagnak legalább 1-es verziója (Windows XP Service Pack 1) szükséges.

➔ **FIGYELMEZTETÉS:** A telepítés végrehajtása előtt az elsődleges merevlemezen lévő minden adatfájlról készítsen biztonsági másolatot. A hagyományos merevlemez-konfigurációk esetében az elsődleges meghajtó a számítógép által először észlelt meghajtó.

A Windows XP újratelepítéséhez a következőkre van szükség:

- Dell™ *operációs rendszer* CD
- Dell *Illesztőprogramok és segédprogramok* CD-t

A Windows XP újratelepítéséhez az alábbiakban olvasható minden műveletsort maradéktalanul hajtson végre, az ismertetett sorrendben.

Az újratelepítés 1–2 órát vehet igénybe. Az operációs rendszer újratelepítése után az egyes eszközök illesztőprogramjait, a vírusvédelmi programokat és egyéb szoftvereket is ismételten fel kell telepítenie.

➔ **FIGYELMEZTETÉS:** Az *operációs rendszer* telepítőlemeze különböző lehetőségeket kínál a Windows XP újratelepítéséhez. Ezek felülírhatják a fájlokat, és módosíthatják a merevlemezen lévő programokat is. Ezért csak akkor kezdjen bele a Windows XP operációs rendszer újratelepítésébe, ha erre a Dell műszaki ügyfélszolgálatának munkatársa kéri.

➔ **FIGYELMEZTETÉS:** A Windows XP lehetséges ütközéseinek elkerülése érdekében az újratelepítés előtt tiltsa le az összes vírusvédelmi szoftvert. Lásd a szoftverhez mellékelt dokumentációt.

Betöltés az operációs rendszer telepítőlemezéről

- 1 Mentsen és zárjon be minden nyitott fájlt, és lépjen ki minden futó programból.
- 2 Helyezze be az *Operációs rendszer* CD-lemezt. Kattintson a **Kilépés** gombra, ha a Windows XP *telepítése* üzenetet látja.
- 3 Indítsa újra a számítógépet.
- 4 Nyomja meg az <F12> közvetlenül a DELL™ embléma megjelenése után.
Ha látja az operációs rendszer emblémáját, várja meg a Windows asztal megjelenését, majd állítsa le a számítógépet, és próbálja újra.
- 5 A nyíl gombokkal válassza ki a **CD-ROM** lehetőséget, és nyomja meg az <Enter> gombot.
- 6 Ha megjelenik a „Nyomja meg bármelyik billentyűt a CD-ről való betöltéshez” üzenet, nyomjon meg egy billentyűt.

Windows XP Setup

- 1 Amikor megnyílik a **Windows XP beállítási**ablak, nyomja meg az <Enter> billentyűt a **Windows beállítás** **mostlehetőség** kiválasztásához.
- 2 Olvassa el a **Microsoft Windows licenyszerződést**artalmát, majd annak elfogadásához nyomja meg az <F8> gombot.
- 3 Amennyiben számítógépére már telepítve van a Windows XP operációs rendszer, és helyre kívánja állítani az aktuális Windows XP adatokat, írja be az **r** betűt a javítási művelet kiválasztásához, és vegye ki a telepítőlemezt.
- 4 Ha a Windows XP új példányát kívánja telepíteni, nyomja meg az <Esc> billentyűt.
- 5 Az <Enter> billentyű megnyomásával válassza ki a kijelölt partíciót (ajánlatos), majd kövesse a képernyőn megjelenő utasításokat.

Megnyílik a **Windows XP beállításképernyő**, és az operációs rendszer megkezdi a fájlok másolását és az eszközök telepítését. A számítógép többször automatikusan újraindul.

 **FIGYELMEZTETÉS:** Ne nyomjon meg semmilyen billentyűt a következő üzenet megjelenésekor: „Nyomjon meg egy billentyűt a CD-ről való betöltéshez”.

 **MEGJEGYZÉS:** A beállításához szükséges idő a merevlemez méretétől és a számítógép gyorsaságától függ.

- 6 A **Területi és nyelvi beállítások** képernyő megjelenésekor adja meg területi beállításait, és kattintson a **Tovább** gombra.
 - 7 Adja meg saját nevét és szervezetének megnevezését (nem kötelező) a **Szoftver testreszabás**képernyőn, majd kattintson a **Tovább** gombra.
 - 8 A **Computer Name and Administrator Password** (Számítógép neve és az adminisztrátor jelszava) ablakban adjon nevet a számítógépnek (illetve fogadja el a felkínált lehetőséget), adjon meg egy jelszót, és kattintson a **Next** (Tovább) gombra.
 - 9 Ha megjelenik a **Betárcsázási adatok**képernyő, adja meg a szükséges információkat, majd kattintson a **Tovább** lehetőségre.
 - 10 A **Dátum és időbeállítások**ablakban adjon meg dátumot, időt és időzónát, majd kattintson a **Tovább** gombra.
 - 11 A **Hálózati beállítások** ablakban jelölje be a **Tipikus** lehetőséget, és kattintson a **Tovább**gombra.
 - 12 Ha Windows XP Professional operációs rendszert telepít újra, és a rendszer további információt kér a hálózat konfigurációjával kapcsolatban, adja meg a kívánt adatokat. Ha nem biztos a beállításokban, fogadja el az alapértelmezett értékeket.
A Windows XP telepíti az operációs rendszer összetevőit, és konfigurálja a számítógépet. A számítógép automatikusan újraindul.
-  **FIGYELMEZTETÉS:** Ne nyomjon meg semmilyen billentyűt a következő üzenet megjelenésekor: „Nyomjon meg egy billentyűt CD-ről való betöltéshez”.
- 13 Az **Üdvözlí Önt** a **Microsoft**képernyő megjelenésekor kattintson a **Tovább**gombra.

- 14 A Hogyan csatlakozik a számítógép az Internetre? kérdésnél válassza az **Átugráslehetőséget**.
- 15 Ha megjelenik a **Most regisztrál a Microsoftnál?** képernyő, válassza a **Nem**, majd **máskorlehetőséget**, és kattintson a **Tovább** gombra.
- 16 A **Ki használja ezt a számítógépet?** kérdésre legfeljebb öt nevet adhat meg.
- 17 Kattintson a **Tovább** gombra.
- 18 A beállítás végén kattintson a **Befejezés** gombra, és vegye ki a telepítőlemezt.
- 19 Telepítse újra a megfelelő illesztőprogramokat az *Illesztőprogramok és segédprogramok* CD-ről.
- 20 Telepítse újra a vírusvédelmi szoftvert.
- 21 Telepítse újra a programokat.

 **MEGJEGYZÉS:** A Microsoft Office vagy Microsoft Works Suite programok újratelepítéséhez és aktiválásához szükség van a Microsoft Office vagy Microsoft Works Suite CD tokjának hátulján lévő termékulcszámra.

Az Illesztőprogramok és segédprogramok CD használata

Az *Illesztőprogramok és segédprogramok* CD (más néven ResourceCD) használata a Windows operációs rendszer futtatása közben:

 **MEGJEGYZÉS:** Az eszközök illesztőprogramjainak és a felhasználói dokumentációnak az eléréséhez az *Illesztőprogramok és segédprogramok* CD-re van szükség a Windows operációs rendszer futtatásakor.

- 1 Kapcsolja be a számítógépet, és hagyja, hogy a rendszer betöltse a Windows asztalt.
- 2 Helyezze be az *Illesztőprogramok és segédprogramok* CD-lemezt a CD-meghajtóba.

Az *Illesztőprogramok és segédprogramok* CD első használatakor megnyílik a **ResourceCD telepítése** ablak, mely tájékoztat az *Illesztőprogramok és segédprogramok* CD telepítésének indításáról.

- 3 A folytatáshoz kattintson az **OK** gombra.
A telepítés utolsó lépéseként válaszoljon a telepítőprogram kérdéseire.
- 4 Az **Üdvözljük, Dell rendszertulajdonos** ablakban kattintson a **Tovább** gombra.
- 5 Válassza ki a megfelelő **Rendszertípust**, **Operációs rendszert**, **Eszköztípust**, és **Tárgyat**.

A számítógép illesztőprogramjai

A számítógépen található illesztőprogramok listájának megjelenítése:

- 1 A **Tárgy** legördülő menüben kattintson a **Saját illesztőprogramok** lehetőségre.
Az *Illesztőprogramok és segédprogramok* CD (opcionális) végigpásztázza a számítógép hardvereit és operációs rendszerét, majd a képernyőn megjelenik az adott rendszerkonfiguráció eszköz illesztőprogramjainak listája.

- 2 Kattintson a megfelelő illesztőprogramra, és annak letöltéséhez kövesse a képernyőn megjelenő utasításokat.

A számítógéphez tartozó összes illesztőprogram megjelenítéséhez kattintson az **Illesztőprogramok** elemre a **Tárgy** legördülő menüben.

Tárgymutató

B

burkolat
eltávolítás, 194

C

CD-k
illesztőprogramok és
segédprogramok, 183
operációs rendszer, 183
címkék
Microsoft Windows, 182
Szervíz címke, 182

D

Dell
Premier Support webhely, 183
támogatási hely, 182
Dell diagnosztika, 204
Desktop System Software.
Lásd
DSS
diagnosztika
Dell diagnosztika, 204
hangkódok, 211
Illesztőprogramok és
segédprogramok CD, 181

dokumentáció
eszköz, 181
Felhasználói kézikönyv, 181
Illesztőprogramok és
segédprogramok CD, 181
online, 182-183
DSS, 181-182

F

fények
rendszer, 207
feszültségválasztó
kapcsoló, 187, 189, 192

H

hangkódok, 211
hardver
Dell diagnosztika, 204
hangkódok, 211
ütközések, 212
Hardver hibakereső, 212
hibaelhárítás
súgó és támogatási
központ, 183

hibakeresés

a számítógép visszaállítása egy
korábbi, működőképes
állapotra, 212
Dell diagnosztika, 204
diagnosztikai visszajelzők, 208
hangkódok, 211
Hardver hibakereső, 212
rendszer fények, 207
ütközések, 212
hibaüzenetek
diagnosztikai visszajelzők, 208
hangkódok, 211
rendszer fények, 207

I

illesztőprogram-lista, 217
illesztőprogramok
újratelepítés, 181
Illesztőprogramok és
segédprogramok CD, 181
IRQ ütközések, 212

M

Microsoft Windows
címké, 182
mielőtt elkezd, 194

O

operációs rendszer
CD, 183
Telepítési útmutató, 183
Windows XP
újratelepítése, 214

P

problémák. Lásd
hibakeresés

R

Rendszer-visszaállítás, 212
ResourceCD. Lásd
*Illesztőprogramok és
segédprogramok CD*

S

súgó és támogatási
központ, 183
Szervizcímke, 182
szoftver
ütközések, 212

U

újratelepítés
illesztőprogramok, 181
Windows XP, 214

ütközések

szoftver és hardver
inkompatibilitási
problémák, 212

üzemjelző fény

diagnosztikai problémák, 207
fénykódok, 185, 188, 191

V

visszajelzők
diagnosztika, 208

W

Windows XP
Hardver hibakereső, 212
Rendszer-visszaállítás, 212
setup, 216
súgó és támogatási
központ, 183
újratelepítés, 214

Dell™ OptiPlex™ GX520

Szybki informator o systemie

Modele DCTR, DCNE, DCSM

www.dell.com | support.dell.com

Uwagi, pouczenia i ostrzeżenia



UWAGA: UWAGA oznacza ważną wiadomość, która pomoże lepiej wykorzystać komputer.



POUCZENIE: POUCCZENIE wskazuje na możliwość uszkodzenia sprzętu lub utraty danych oraz informuje o sposobach uniknięcia problemu.



OSTRZEŻENIE: OSTRZEŻENIE informuje o sytuacjach, w których występuje ryzyko uszkodzenia sprzętu, obrażeń lub śmierci.

W przypadku zakupu komputera firmy Dell™ serii n żadne odwołania w tym dokumencie dotyczące systemu operacyjnego Microsoft® Windows® nie mają zastosowania.

Szybki informator o systemie, dysk CD *Drivers and Utilities* oraz nośniki z systemem operacyjnym są opcjonalne i jako takie mogą nie być wysyłane ze wszystkimi komputerami.

Skróty i skrótowce

Aby zapoznać się z kompletną listą skrótów i akronimów, patrz Słowniczek w *Przewodniku użytkownika*.

Informacje zawarte w tym dokumencie mogą ulec zmianie bez uprzedzenia.

© 2005–2006 Dell Inc. Wszelkie prawa zastrzeżone.

Powielanie w jakikolwiek sposób bez pisemnego zezwolenia firmy Dell Inc. jest surowo zabronione.

Znaki towarowe użyte w tekście: *Dell*, *OptiPlex* i logo *DELL* są znakami towarowymi firmy Dell Inc.; *Microsoft* i *Windows* są zastrzeżonymi znakami towarowymi firmy Microsoft Corporation; *Intel* i *Pentium* są zastrzeżonymi znakami towarowymi firmy Intel Corporation.

Tekst może zawierać także inne znaki towarowe i nazwy towarowe, odnoszące się do podmiotów posiadających prawa do tych znaków i nazw lub do ich produktów. Firma Dell. nie rości sobie praw własności do marek i nazw towarowych innych niż jej własne.

Modele DCTR, DCNE, DCSM

Sierpień 2006

Nr ref. P9738 Wersja A02

Spis treści

Wyszukiwanie informacji	225
Widoki komputera	229
Komputer w obudowie typu miniwieża — Widok od przodu	229
Komputer w obudowie typu miniwieża — Widok od tyłu	231
Komputer biurkowy — Widok od przodu	232
Komputer biurkowy — Widok od tyłu	234
Komputer w obudowie typu SFF (Small Form Factor) — Widok z przodu	235
Komputer w obudowie typu SFF — Widok od tyłu	236
Złącza na tylnym panelu	237
Zdejmowanie pokrywy komputera	239
Zanim zaczniesz	239
Komputer w obudowie typu miniwieża	240
Komputer biurkowy	242
Komputer typu Small Form-Factor (mała wielkość obudowy)	243
Wnętrze komputera	244
Komputer w obudowie typu miniwieża	244
Komputer biurkowy	245
Komputer typu Small Form-Factor (mała wielkość obudowy)	246
Przygotowywanie komputera do pracy	246
Rozwiązywanie problemów	249
Diagnostyka Dell	249
Lampki systemowe	252
Lampki diagnostyczne	254
Kody dźwiękowe	257
Uruchamianie programu Dell™ IDE Hard Drive Diagnostics	258
Rozwiązywanie problemów dotyczących niezgodności oprogramowania i sprzętu	258
Korzystanie z funkcji przywracania systemu Microsoft® Windows® XP	259
Ponowna instalacja systemu Microsoft® Windows® XP	261
Korzystanie z dysku CD Drivers and Utilities	264
 Indeks	 265

Wyszukiwanie informacji

 **UWAGA:** Niektóre funkcje mogą nie być dostępne dla danego komputera lub w pewnych krajach.

 **UWAGA:** Z komputerem użytkownika mogą być dostarczone dodatkowe informacje.

Co chcesz znaleźć?

- Program diagnostyczny dla komputera
- Sterowniki dla komputera
- Dokumentacja komputera
- Dokumentacja urządzeń
- Oprogramowanie Desktop System Software (DSS)

Znajdziesz tutaj

Dysk CD Drivers and Utilities (nazywany również ResourceCD)

UWAGA: Dysk CD *Drivers and Utilities* jest opcjonalny i może nie być wysyłany ze wszystkimi komputerami.



Dokumentacja i sterowniki zostały już zainstalowane na komputerze. Za pomocą tego dysku CD można ponownie zainstalować sterowniki (patrz „Korzystanie z dysku CD Drivers and Utilities“ na stronie 264), uruchomić program Dell Diagnostics (patrz „Uruchamianie programu Dell Diagnostics z dysku CD ze sterownikami i programami narzędziowymi (Drivers and Utilities CD)“ na stronie 250) lub uzyskać dostęp do dokumentacji.

Na dysku twardym mogą znajdować się pliki Readme, dostarczające najnowszych informacji na temat zmian technicznych, które zostały dokonane w komputerze, lub zaawansowanych materiałów technicznych, przeznaczonych dla pracowników obsługi technicznej lub doświadczonych użytkowników.

UWAGA: Aktualizacje sterowników i dokumentacji można znaleźć pod adresem support.euro.dell.com.

-
- Aktualizacje i korekty systemu operacyjnego

Oprogramowanie Desktop System Software (DSS)

Znajduje się na dysku CD *Drivers and Utilities* (Sterowniki i programy narzędziowe) oraz na stronie internetowej Dell Support pod adresem support.euro.dell.com.

-
- Informacje dotyczące gwarancji
 - Warunki sprzedaży w Stanach Zjednoczonych
 - Instrukcje dotyczące bezpieczeństwa
 - Informacje dotyczące przepisów prawnych
 - Informacje dotyczące ergonomii
 - Umowa licencyjna użytkownika końcowego

Przewodnik zawierający informacje o produkcie Dell™



Co chcesz znaleźć?

- Wyjmowanie i wymiana podzespołów
- Dane techniczne
- Konfiguracja ustawień systemowych
- Rozwiązywanie problemów

- Znacznik usługi i kod ekspresowej obsługi
- Etykieta licencji Microsoft Windows

Znajdziesz tutaj**Przewodnik użytkownika**

Dostępny w Centrum pomocy i obsługi technicznej Microsoft® Windows® XP:

- 1 Kliknij przycisk **Start** i pozycję **Help and Support** (Pomoc i obsługa techniczna).
- 2 Kliknij opcję **User's and system guides** (Przewodniki użytkownika i po systemie) i kliknij **User's guides** (Przewodniki użytkownika).

*Przewodnik użytkownika jest dostępny również na opcjonalnym dysku CD *Drivers and Utilities*.*

Znacznik usługi i licencja systemu Microsoft Windows

Te etykiety znajdują się na komputerze.

- Znacznik usługi służy do identyfikacji komputera przy korzystaniu z witryny **support.euro.dell.com** lub podczas rozmowy z obsługą centrum wsparcia technicznego.
- Wprowadź kod ekspresowej usługi, aby przekierować połączenie, kontaktując się z pomocą techniczną.



Co chcesz znaleźć?

- Solutions (Rozwiązania) — Wskazówki dotyczące rozwiązywania problemów, porady, artykuły techniczne, kursy online, często zadawane pytania
- Community (Społeczność) — Dyskusje online z innymi klientami firmy Dell
- Upgrades (Aktualizacje) — Informacje aktualizacyjne dotyczące takich komponentów, jak pamięć, dysk twardy i system operacyjny
- Customer Care (Obsługa klienta) — Informacje kontaktowe, o stanie zamówień i zgłoszeń serwisowych, gwarancyjne i dotyczące napraw
- Service and support (Serwis i pomoc techniczna) — Informacje o stanie zgłoszenia i historii pomocy, kontrakcie serwisowym oraz możliwość rozmowy online z pracownikiem pomocy technicznej
- Reference (Odsyłacze) — Umożliwiają przejście do dokumentacji komputera, szczegółowych informacji o konfiguracji komputera, specyfikacji produktów oraz artykułów
- Downloads (Pliki do pobrania) — Certyfikowane sterowniki, poprawki i uaktualnienia oprogramowania
- Oprogramowanie Desktop System Software (DSS) — W przypadku ponownej instalacji systemu operacyjnego na komputerze należy również ponownie zainstalować oprogramowanie narzędziowe DSS. Oprogramowanie narzędziowe DSS udostępnia krytyczne aktualizacje systemu operacyjnego oraz obsługę napędów dyskietyk USB firmy Dell™, procesorów Intel® Pentium® M, napędów optycznych i urządzeń USB. Oprogramowanie narzędziowe DSS jest niezbędne do prawidłowego działania komputera firmy Dell. To oprogramowanie automatycznie wykrywa komputer i system operacyjny oraz instaluje aktualizacje odpowiednie do danej konfiguracji.

-
- Status zlecenia serwisowego i historia pomocy technicznej
 - Główne zagadnienia techniczne dotyczące komputera
 - Często zadawane pytania
 - Pliki do pobrania
 - Szczegóły konfiguracji komputera
 - Umowa serwisowa dotycząca komputera

Znajdziesz tutaj

Witryna pomocy firmy Dell — support.euro.dell.com

UWAGA: Wybierz swój region, aby zobaczyć odpowiednią witrynę pomocy technicznej.

Witryna pomocy technicznej firmy Dell udostępnia kilka narzędzi online, takich jak:

- Rozwiązywanie problemów — Porady i wskazówki, artykuły specjalistów oraz kursy online
- Upgrades (Aktualizacje) — Informacje aktualizacyjne dotyczące takich komponentów, jak pamięć, dysk twardy i system operacyjny
- Usługi i gwarancje — Informacje kontaktowe, o stanie zamówienia, gwarancyjne i dotyczące napraw
- Pliki do pobrania — Sterowniki, poprawki i aktualizacje oprogramowania
- Poradniki użytkownika — Dokumentacja komputera oraz specyfikacja produktu

Witryna internetowa Pomocy firmy Dell — premiersupport.dell.com

Witryna sieci Web Dell Premier Support jest dostosowana do potrzeb klientów korporacyjnych, rządowych i edukacyjnych. Ta witryna może nie być dostępna w pewnych regionach.

Co chcesz znaleźć?

- Jak korzystać z systemu Windows XP
 - Dokumentacja do komputera
 - Dokumentacja urządzeń (takich jak modem)
-
- Jak ponownie zainstalować system operacyjny

Znajdziesz tutaj**Centrum pomocy i obsługi technicznej systemu Windows**

- 1 Kliknij przycisk **Start** i pozycję **Help and Support** (Pomoc i obsługa techniczna).
- 2 Wpisz słowo lub frazę opisujące problem i kliknij ikonę strzałki.
- 3 Kliknij temat opisujący problem.
- 4 Wykonaj instrukcje pokazane na ekranie.

Dysk CD Operating System

UWAGA: Nośniki CD z *systemem operacyjnym* są opcjonalne i mogą nie być wysyłane ze wszystkimi komputerami.

System operacyjny został już zainstalowany w komputerze. Aby ponownie zainstalować system operacyjny, użyj dysku CD *Operating System* (System operacyjny). Patrz wersja elektroniczna *Podręcznika użytkownika*, aby zapoznać się z instrukcjami.



Po ponownej instalacji systemu operacyjnego użyj opcjonalnego dysku CD *Drivers and Utilities* w celu ponownej instalacji sterowników urządzeń dostarczanych wraz z komputerem.

Etykieta z kluczem produktu systemu operacyjnego znajduje się na komputerze.



UWAGA: Kolor dysku CD różni się w zależności od zamówionego systemu operacyjnego.

- Numer modelu i typ obudowy według norm
- DCTR — Obudowa typu miniwieża
 - DCNE — Obudowa biurkowa
 - DCSSM — Obudowa typu SFF (Small Form Factor)

Widoki komputera

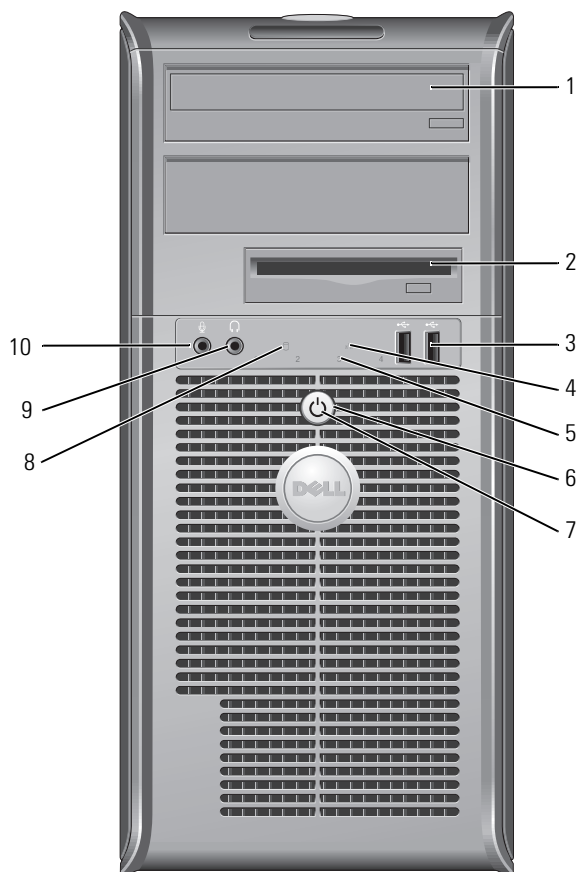
Komputer w obudowie typu miniwieża — Widok od przodu



1	napęd CD/DVD	Do tego napędu należy wkładać dyski CD lub DVD (o ile dotyczy).
2	napęd dyskietek	Do tego napędu należy wkładać dyskietki.
3	złącza USB 2.0 (2)	Do dowolnego złącza USB można podłączyć takie urządzenia, jak mysz, klawiatura, pamięć, drukarka, joystick czy głośniki komputerowe. Korzystanie ze złączy USB na panelu tylnym zalecane jest w przypadku urządzeń podłączanych na stałe, takich jak klawiatura czy drukarka.
4	wskaźnik sieci LAN	Ta lampka wskazuje, że zostało nawiązane połączenie z siecią LAN.
5	lampki diagnostyczne	Te lampki są pomocne podczas rozwiązywania problemów z komputerem na podstawie kodów diagnostycznych. Aby uzyskać dalsze informacje, zob. „Lampki diagnostyczne“ na stronie 254.
6	przycisk zasilania	Ten przycisk należy nacisnąć, aby uruchomić komputer.  POUCZENIE: Aby uniknąć utraty danych, nie należy używać przycisku zasilania (trzymając go przynajmniej przez 6 sekund) do wyłączenia komputera. Zamiast tego należy zamknąć system operacyjny.  POUCZENIE: Jeżeli w systemie operacyjnym jest włączona funkcja ACPI, naciśnięcie przycisku zasilania komputera spowoduje zamknięcie systemu operacyjnego.
7	lampka zasilania	Lampka zasilania miga lub świeci światłem ciągłym, aby wskazać różne stany pracy: <ul style="list-style-type: none"> • Nie świeci — Komputer jest wyłączony. • Świeci stale na zielono — Komputer znajduje się w stanie normalnej pracy. • Miga na zielono — Komputer znajduje się w trybie oszczędzania energii. • Miga lub świeci na pomarańczowo — Patrz sekcja „Problemy z zasilaniem“ w wersji elektronicznej <i>Przewodnika użytkownika</i>. <p>Aby wyjść z trybu oszczędzania energii, należy nacisnąć przycisk zasilania lub użyć klawiatury albo myszy, jeśli są skonfigurowane jako urządzenie budzące w programie Device Manager (Menedżer urządzeń) systemu Windows. Więcej informacji na temat stanów uśpienia i wychodzenia ze stanu oszczędzania energii można znaleźć w sekcji „Zarządzanie energią“ w wersji elektronicznej <i>Przewodnika użytkownika</i>.</p> <p>Opis kodów lampek zasilania, które są pomocne przy rozwiązywaniu problemów z komputerem, można znaleźć w sekcji „Lampki systemowe“ na stronie 252.</p>
8	lampka aktywności dysku twardego	Lampka ta miga, gdy dysk twardy jest używany.
9	złącze słuchawkowe	Złącze słuchawek umożliwia podłączenie słuchawek i większości głośników.
10	złącze mikrofonu	Złącze mikrofonu umożliwia podłączenie mikrofonu.

Komputer w obudowie typu miniwieża — Widok od tyłu

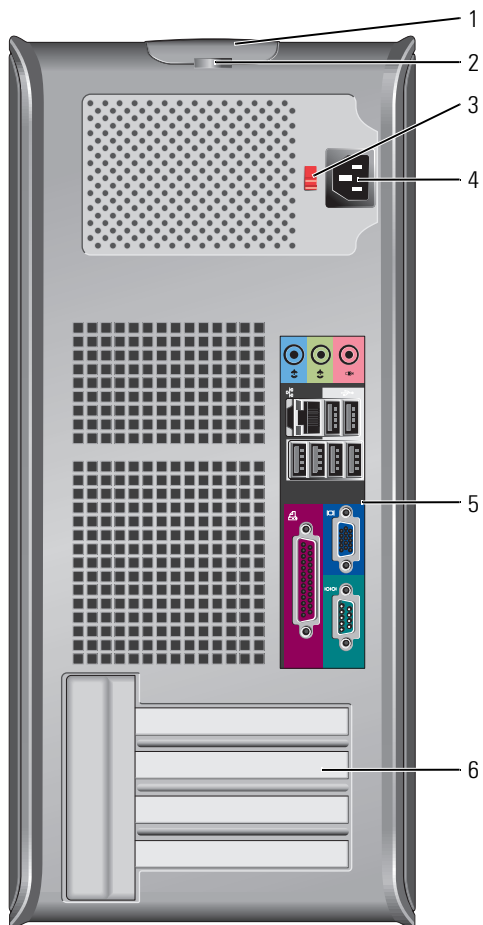

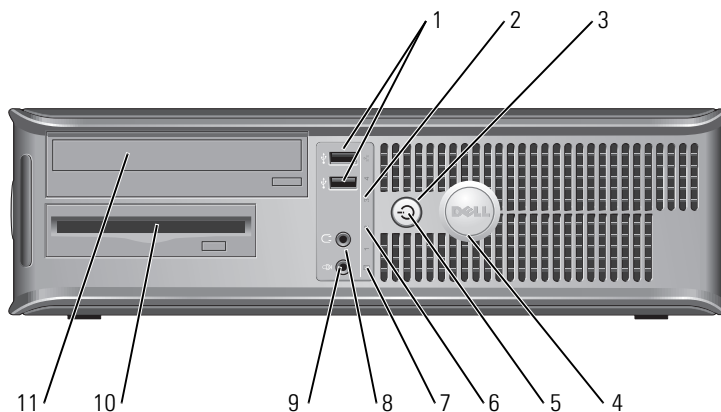

1	zatrząsk zwalniający pokrywę	Ten zatrząsk umożliwia otwarcie obudowy komputera.
2	ucho klódki	Aby zablokować pokrywę komputera, należy założyć blokadę.
3	przełącznik wyboru wartości napięcia	Ten komputer jest wyposażony w ręczny przełącznik wyboru wartości napięcia. Aby uniknąć uszkodzenia komputera ręcznym przełącznikiem wyboru wartości napięcia, należy ustawić przełącznik na wartość najbardziej zbliżoną do napięcia sieciowego występującego w danym miejscu. ➔ POUCZENIE: W Japonii wartość wyboru napięcia należy ustawić na 115 V. Należy także upewnić się, że monitor i podłączone urządzenia spełniają wymagania dotyczące zasilania umożliwiające im działanie w regionie użytkownika.
4	złącze zasilania	Włóż kabel zasilania do złącza.
5	złącza na tylnym panelu	Do odpowiednich złączy podłącza się urządzenia szeregowe, USB lub inne.
6	gniazda kart	Umożliwiają dostęp do złączy zainstalowanych kart PCI i PCI Express.

Komputer biurkowy — Widok od przodu



1	złącza USB 2.0 (2)	Do dowolnego złącza USB można podłączyć takie urządzenia, jak mysz, klawiatura, pamięć, drukarka, joystick czy głośniki komputerowe. Korzystanie ze złączy USB na panelu tylnym zalecane jest w przypadku urządzeń podłączanych na stałe, takich jak klawiatura czy drukarka.
2	wskaźnik sieci LAN	Ta lampka wskazuje, że zostało nawiązane połączenie z siecią LAN.

3	przycisk zasilania	<p>Ten przycisk należy nacisnąć, aby uruchomić komputer.</p> <p> POUCZENIE: Aby uniknąć utraty danych, nie należy używać przycisku zasilania (trzymając go przynajmniej przez 6 sekund) do wyłączenia komputera. Zamiast tego należy zamknąć system operacyjny.</p> <p> POUCZENIE: Jeżeli w systemie operacyjnym jest włączona funkcja ACPI, naciśnięcie przycisku zasilania komputera spowoduje zamknięcie systemu operacyjnego.</p>
4	znaczek Dell	<p>Ten znaczek można obrócić tak, aby odpowiadał orientacji komputera. Aby obrócić znaczek, należy chwycić go palcami z zewnątrz, nacisnąć i obrócić. Znaczek można obrócić również za pomocą gniazda znajdującego się obok dołu znaczka.</p>
5	lampka zasilania	<p>Ta lampka włącza się, miga lub świeci światłem ciągłym, aby wskazać różne stany pracy:</p> <ul style="list-style-type: none"> • Nie świeci — Komputer jest wyłączony. • Świeci stale na zielono — Komputer znajduje się w stanie normalnej pracy. • Miga na zielono — Komputer znajduje się w trybie oszczędzania energii. • Miga lub świeci na pomarańczowo — Patrz sekcja „Problemy z zasilaniem“ w wersji elektronicznej <i>Przewodnika użytkownika</i>. <p>Aby wyjść z trybu oszczędzania energii, należy nacisnąć przycisk zasilania lub użyć klawiatury albo myszy, jeśli są skonfigurowane jako urządzenie budzące w programie Device Manager (Menedżer urządzeń) systemu Windows. Więcej informacji na temat stanów uśpienia i wychodzenia ze stanu oszczędzania energii można znaleźć w sekcji „Zarządzanie energią“ w wersji elektronicznej <i>Przewodnika użytkownika</i>.</p> <p>Opis kodów lampek zasilania, które są pomocne przy rozwiązywaniu problemów z komputerem, można znaleźć w sekcji „Lampki systemowe“ na stronie 252.</p>
6	lampki diagnostyczne	<p>Lampki są pomocne podczas rozwiązywania problemów z komputerem na podstawie kodów diagnostycznych. Aby uzyskać dalsze informacje, zob. „Lampki diagnostyczne“ na stronie 254.</p>
7	lampka aktywności dysku twardego	<p>Lampka ta miga, gdy dysk twardy jest używany.</p>
8	złącze słuchawkowe	<p>Złącze słuchawek umożliwia podłączenie słuchawek i większości głośników.</p>
9	złącze mikrofonu	<p>Złącze mikrofonu umożliwia podłączenie mikrofonu.</p>
10	napęd dyskietek	<p>Do tego napędu należy wkładać dyskietki.</p>
11	napęd CD/DVD	<p>Do tego napędu należy wkładać dyski CD lub DVD (o ile dotyczy).</p>

Komputer biurkowy — Widok od tyłu

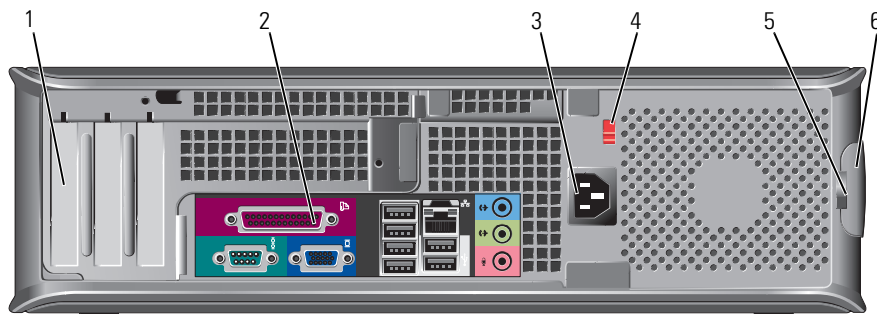

1	gniazda kart	Umożliwiają dostęp do złączy zainstalowanych kart PCI i PCI Express.
2	złącza na tylnym panelu	Do odpowiednich złączy podłącza się urządzenia szeregowe, USB lub inne.
3	złącze zasilania	Włóż kabel zasilania do złącza.
4	przełącznik wyboru wartości napięcia	<p>Ten komputer jest wyposażony w ręczny przełącznik wyboru wartości napięcia. Aby uniknąć uszkodzenia komputera ręcznym przełącznikiem wyboru wartości napięcia, ustaw przełącznik na wartość napięcia, najbardziej zbliżoną do wartości napięcia sieciowego w danym miejscu.</p> <p>➡ POUCZENIE: W Japonii wartość napięcia należy ustawić na wartość 115 V.</p> <p>Należy także upewnić się, że monitor i podłączone urządzenia spełniają wymagania dotyczące zasilania umożliwiające im działanie w regionie użytkownika.</p>
5	ucho kłódki	Aby zablokować pokrywę komputera, należy założyć blokadę.
6	zatrząsk zwalniający pokrywę	Ten zatrząsk służy do otwierania obudowy komputera.

Komputer w obudowie typu SFF (Small Form Factor) — Widok z przodu

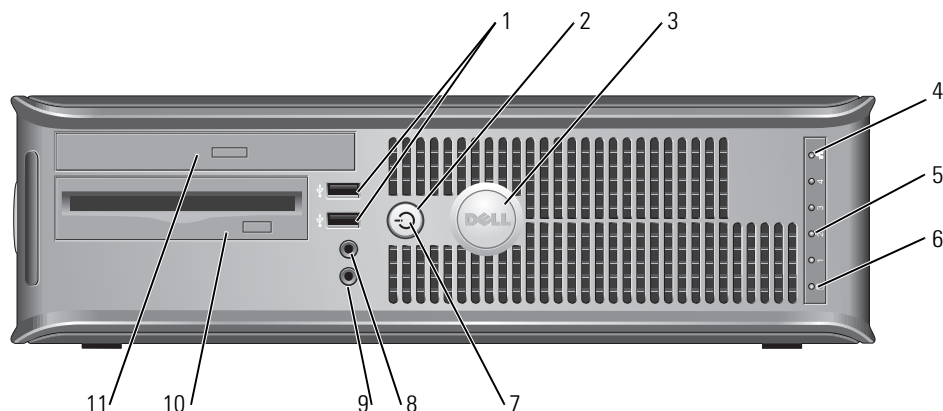

1	złącza USB 2.0 (2)	Do dowolnego złącza USB można podłączyć takie urządzenia, jak mysz, klawiatura, pamięć, drukarka, joystick czy głośniki komputerowe. Korzystanie ze złączy USB na panelu tylnym zalecane jest w przypadku urządzeń podłączanych na stałe, takich jak klawiatura czy drukarka.
2	przycisk zasilania	Ten przycisk należy nacisnąć, aby uruchomić komputer. ➔ POUCZENIE: Aby uniknąć utraty danych, nie należy używać przycisku zasilania (trzymając go przynajmniej przez 6 sekund) do wyłączenia komputera. Zamiast tego należy zamknąć system operacyjny. ➔ POUCZENIE: Jeżeli w systemie operacyjnym jest włączona funkcja ACPI, naciśnięcie przycisku zasilania komputera spowoduje zamknięcie systemu operacyjnego.
3	znaczek Dell	Ten znaczek można obrócić tak, aby odpowiadał orientacji komputera. Aby obrócić znaczek, należy chwycić palcami znaczek z zewnątrz, nacisnąć go i przekręcić. Znaczek można obrócić również za pomocą gniazda znajdującego się obok dołu znacзка.
4	wskaźnik sieci LAN	Ta lampka wskazuje, że zostało nawiązane połączenie z siecią LAN.
5	lampki diagnostyczne	Lampki są pomocne podczas rozwiązywania problemów z komputerem na podstawie kodów diagnostycznych. Aby uzyskać dalsze informacje, zob. „Lampki diagnostyczne“ na stronie 254.
6	lampka aktywności dysku twardego	Lampka ta miga, gdy dysk twardy jest używany.

7	lampka zasilania	<p>Lampka zasilania włącza się i miga lub świeci światłem stałym, wskazując różne stany pracy:</p> <ul style="list-style-type: none"> • Nie świeci — Komputer jest wyłączony. • Świeci stale na zielono — Komputer znajduje się w stanie normalnej pracy. • Miga na zielono — Komputer znajduje się w trybie oszczędzania energii. • Miga lub świeci na pomarańczowo — Patrz sekcja „Problemy z zasilaniem“ w wersji elektronicznej <i>Przewodnika użytkownika</i>. <p>Aby wyjść z trybu oszczędzania energii, należy nacisnąć przycisk zasilania lub użyć klawiatury albo myszy, jeśli są skonfigurowane jako urządzenia budzące w programie Device Manager (Menedżer urządzeń) systemu Windows. Więcej informacji na temat trybów usypiania i wychodzenia z trybu oszczędzania energii można znaleźć w sekcji „Zarządzanie energią“ w wersji elektronicznej <i>Przewodnika użytkownika</i>.</p> <p>Opis kodów lampek zasilania, które są pomocne przy rozwiązywaniu problemów z komputerem, można znaleźć w sekcji „Lampki systemowe“ na stronie 252.</p>
8	złącze słuchawkowe	Złącze słuchawek umożliwia podłączenie słuchawek i większości głośników.
9	złącze mikrofonu	Złącze mikrofonu umożliwia podłączenie mikrofonu.
10	napęd dyskietek	Do tego napędu należy wkładać dyskietki.
11	napęd CD/DVD	Do tego napędu należy wkładać dyski CD lub DVD (o ile dotyczy).

Komputer w obudowie typu SFF — Widok od tyłu

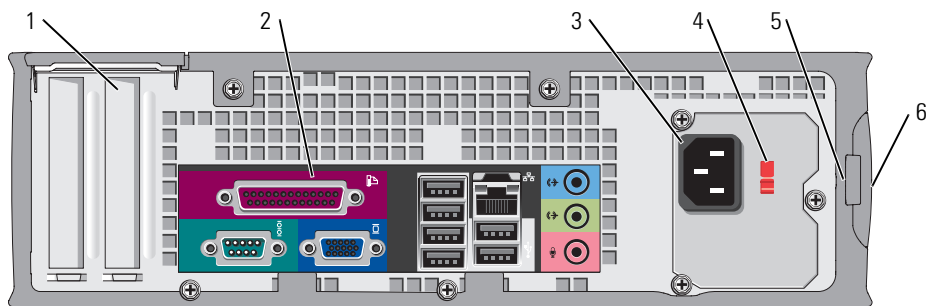

1	gniazda kart	Umożliwiają dostęp do złączy zainstalowanych kart PCI i PCI Express.
2	złącza na tylnym panelu	Do odpowiednich złączy podłącza się urządzenia szeregowo, USB lub inne.
3	złącze zasilania	Podłącz kabel zasilający do tego złącza.

4	<p>przełącznik wyboru wartości napięcia</p> <p>Ten komputer jest wyposażony w ręczny przełącznik wyboru wartości napięcia. Aby uniknąć uszkodzenia komputera ręcznym przełącznikiem wyboru wartości napięcia, należy ustawić przełącznik na wartość najbardziej zbliżoną do wartości napięcia sieciowego w danym miejscu.</p> <p>POUCZENIE: W Japonii wartość napięcia należy ustawić na 115 V.</p> <p>Należy także upewnić się, że monitor i podłączone urządzenia spełniają wymagania dotyczące zasilania umożliwiające im działanie w regionie użytkownika.</p>
5	<p>ucho klódki</p> <p>Aby zablokować pokrywę komputera, należy założyć blokadę.</p>
6	<p>zatrask zwalnający pokrywę</p> <p>Ten zatrask służy do otwierania obudowy komputera.</p>

Złącza na tylnym panelu

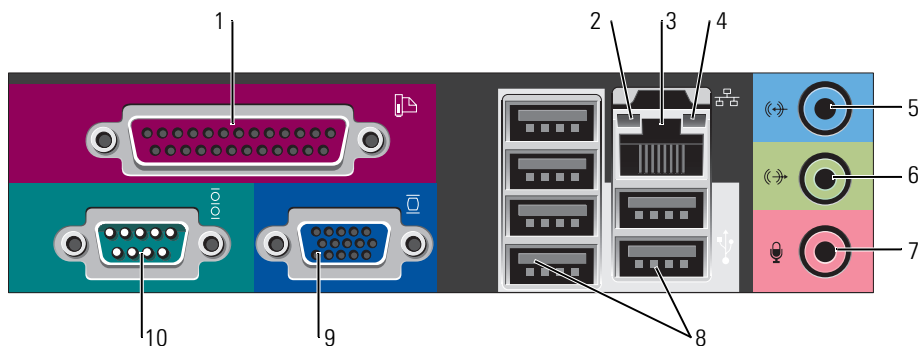

1	<p>złącze równoległe</p> <p>Do złącza równoległego podłącza się urządzenia równoległe, takie jak drukarki. Drukarkę USB należy podłączać do złącza USB.</p> <p>UWAGA: Wbudowane złącze równoległe jest automatycznie wyłączone, jeśli komputer wykryje zainstalowaną kartę zawierającą złącze równoległe korzystające z tego samego adresu. Więcej informacji można znaleźć w sekcji „Opcje konfiguracji systemu” w wersji elektronicznej <i>Przewodnika użytkownika</i>.</p>
2	<p>kontrolka integralności łącza</p> <ul style="list-style-type: none"> • Zielona — Istnieje dobre połączenie pomiędzy komputerem a siecią o przepustowości 10 Mb/s. • Pomarańczowa — Istnieje dobre połączenie pomiędzy komputerem a siecią o przepustowości 100 Mb/s. • Żółta — Istnieje dobre połączenie pomiędzy komputerem a siecią o przepustowości 1 Gb/s (lub 1000 Mb/s). • Wyłączona — Komputer nie wykrywa fizycznego połączenia z siecią.

3	złącze karty sieciowej	<p>Aby podłączyć komputer do sieci lub modemu szerokopasmowego, podłącz jeden koniec kabla sieciowego do gniazda sieciowego, sieci lub modemu szerokopasmowego. Podłącz drugi koniec kabla sieciowego do złącza karty sieciowej z tyłu komputera. Kliknięcie oznacza, że kabel sieciowy został właściwie umocowany.</p> <p>UWAGA: Nie podłączaj kabla telefonicznego do gniazda sieciowego.</p> <p>W komputerach z kartą sieciową należy użyć złącza na karcie.</p> <p>Zaleca się stosowanie w sieciach okablowania oraz złączy kategorii 5. Jeśli istnieje konieczność użycia okablowania kategorii 3, należy ustawić szybkość sieci na 10 Mb/s, aby zapewnić prawidłowe działanie.</p>
4	lampka aktywności sieci	<p>Ta lampka miga na żółto, gdy komputer przesyła lub odbiera dane poprzez sieć. Duże natężenie ruchu sieciowego może spowodować, że lampka będzie stale włączona.</p>
5	złącze wejścia liniowego	<p>Niebieskie złącze wejścia line-in umożliwia podłączenie urządzenia nagrywającego/odtwarzającego, takiego jak magnetofon, odtwarzacz CD czy magnetowid.</p> <p>W komputerach z kartą dźwiękową należy użyć złącza na karcie.</p>
6	złącze wyjścia liniowego	<p>Zielone złącze line-out umożliwia podłączenie słuchawek i większości głośników z wbudowanym wzmacniaczem.</p> <p>W komputerach z kartą dźwiękową należy użyć złącza na karcie.</p>
7	złącze mikrofonu	<p>Różowe złącze mikrofonu służy do podłączania mikrofonu komputera osobistego w celu przekazywania głosowego lub muzycznego sygnału wejściowego do programu muzycznego lub telefonicznego.</p> <p>W komputerach z kartą dźwiękową złącze mikrofonu znajduje się na karcie.</p>
8	złącza USB 2.0 (6)	<p>Do dowolnego złącza USB można podłączyć takie urządzenia, jak mysz, klawiatura, pamięć, drukarka, joystick czy głośniki komputerowe.</p>
9	złącze karty graficznej	<p>Podłącz kabel monitora zgodnego z VGA do niebieskiego złącza.</p> <p>UWAGA: Jeżeli zakupiona została opcjonalna karta graficzna, złącze to będzie zakryte nakładką. Podłącz monitor do złącza na karcie graficznej. Nie zdejmuj nakładki.</p> <p>UWAGA: W przypadku karty wideo obsługującej dwa monitory należy użyć podwójnego kabla, dostarczonego z komputerem.</p>
10	złącze portu szeregowego	<p>Umożliwia podłączenie do portu szeregowego urządzeń szeregowych, takich jak urządzenia przenośne. Domyślne ustawienia to COM1 dla złącza szeregowego 1 oraz COM2 dla złącza szeregowego 2.</p> <p>Więcej informacji można znaleźć w sekcji „Opcje konfiguracji systemu“ w wersji elektronicznej <i>Przewodnika użytkownika</i>.</p>

Zdejmowanie pokrywy komputera

 **OSTRZEŻENIE:** Przed rozpoczęciem dowolnej z procedur opisanych w tej sekcji należy zapoznać się z instrukcjami dotyczącymi bezpieczeństwa, zamieszczonymi w *Przewodniku z informacjami o produkcji*.

 **OSTRZEŻENIE:** Aby uniknąć porażenia prądem, przed zdejmowaniem pokrywy należy zawsze odłączyć komputer od gniazda elektrycznego.

Zanim zaczniesz

 **POUCZENIE:** Aby zapobiec utracie danych, zapisz i zamknij wszystkie otwarte pliki i zamknij wszystkie otwarte programy.

- 1 Zamknij system operacyjny.
 - a Zapisz i zamknij wszystkie otwarte pliki, zamknij wszystkie otwarte programy, kliknij przycisk **Start**, a następnie kliknij polecenie **Turn Off Computer** (Wyłącz komputer).
 - b W oknie **Turn off computer** (Wyłącz komputer) kliknij polecenie **Turn off** (Wyłącz). Komputer wyłączy się automatycznie po zakończeniu procesu zamykania systemu.
- 2 Upewnij się, że komputer i podłączone urządzenia są wyłączone. Jeśli komputer i podłączone urządzenia nie wyłączą się automatycznie po wyłączeniu systemu operacyjnego, wyłącz je teraz.

Przed wykonaniem pracy we wnętrzu komputera

Stosowanie się do poniższych zaleceń dotyczących bezpieczeństwa pomoże w zapewnieniu bezpieczeństwa użytkownika oraz w ochronie komputera.

 **OSTRZEŻENIE:** Przed rozpoczęciem dowolnej z procedur opisanych w tej sekcji należy zapoznać się z instrukcjami dotyczącymi bezpieczeństwa, zamieszczonymi w *Przewodniku z informacjami o produkcji*.

 **POUCZENIE:** Naprawiać komputer może tylko przeszkolony pracownik serwisu. Uszkodzenia wynikające z napraw nieautoryzowanych przez firmę Dell nie są objęte gwarancją.

 **POUCZENIE:** Przy odłączaniu przewodu należy ciągnąć za wtyczkę lub umieszczoną na niej pętlę, a nie za sam przewód. Niektóre kable są wyposażone we wtyczkę z zatrzaskami blokującymi; w przypadku odłączania kabla tego typu należy wcześniej przycisnąć zatrzaski. Pociągając za złącza, trzymaj je w linii prostej, aby uniknąć zagięcia styków. Ponadto przed podłączeniem kabla należy upewnić się, że oba złącza są prawidłowo zorientowane i nie są skrzywione.

Aby uniknąć uszkodzenia komputera, przed rozpoczęciem pracy wewnątrz komputera wykonaj następujące czynności.

- 1 Wyłącz komputer, jeśli nie został on jeszcze wyłączony.

 **POUCZENIE:** Aby odłączyć przewód sieciowy, najpierw odłącz przewód od komputera, a następnie odłącz go od gniazda sieciowego w ścianie.

- 2 Odłącz od komputera wszystkie linie telefoniczne i telekomunikacyjne.

- 3 Odłącz komputer i wszystkie podłączone urządzenia od gniazd elektrycznych, a następnie naciśnij przycisk zasilania, aby odprowadzić ładunki z płyty systemowej.
- 4 Jeżeli zamontowany jest stojak, zdejmij go.



OSTRZEŻENIE: Aby uniknąć porażenia prądem, przed zdejmowaniem pokrywy należy zawsze odłączyć komputer od gniazda elektrycznego.



POUCZENIE: Przed dotknięciem dowolnego podzespołu wewnątrz komputera należy pozbyć się ładunków elektrycznych, dotykając niemalowanej powierzchni metalowej, takiej jak metalowy tylny panel komputera. W trakcie pracy należy od czasu do czasu dotykać nielakierowanej powierzchni metalowej, aby rozproszyć ładunki elektrostatyczne, które mogłyby uszkodzić wewnętrzne podzespoły.

Komputer w obudowie typu miniwieża



POUCZENIE: Przed dotknięciem jakichkolwiek elementów wewnątrz komputera pozbyć się ładunków elektrostatycznych przez dotknięcie niemalowanej metalowej powierzchni. W trakcie pracy należy od czasu do czasu dotykać nielakierowanej powierzchni metalowej, aby rozproszyć ładunki elektrostatyczne, które mogłyby uszkodzić wewnętrzne podzespoły.

- 1 Postępuj zgodnie z procedurami przedstawionymi w części „Zanim zaczniesz“ na stronie 239.
- 2 Jeśli zainstalowana została kłódka na tylnym panelu, należy ją zdjąć.
- 3 Połóż komputer w sposób przedstawiony na poniższej ilustracji.

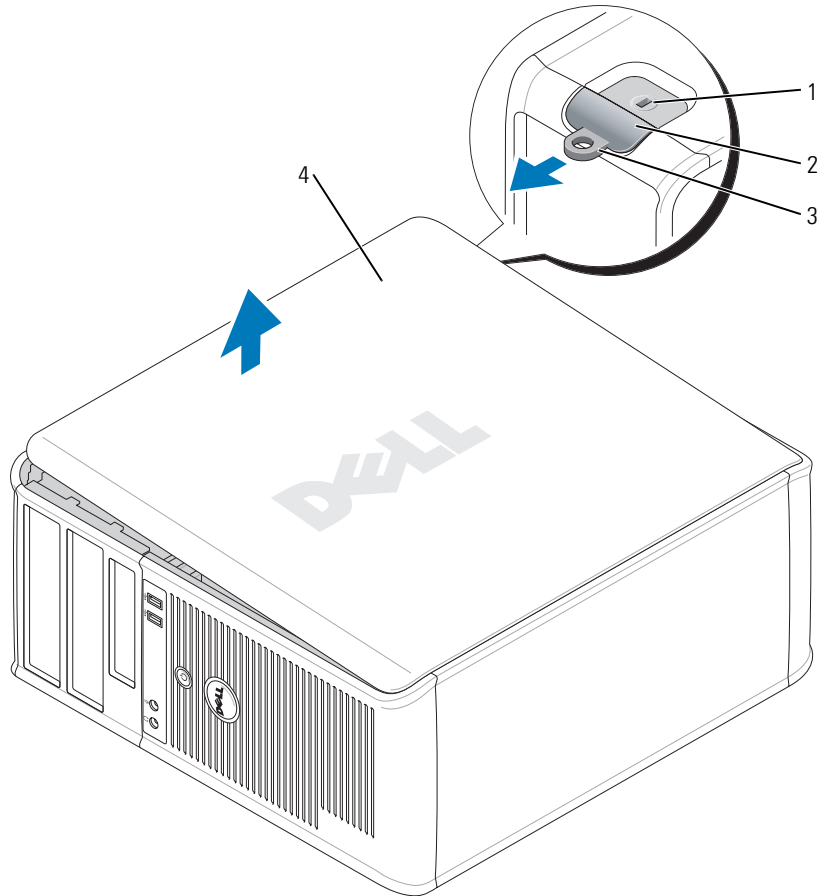

- | | |
|---|---------------------------------|
| 1 | gniazdo kabla zabezpieczającego |
| 2 | zatrzask zwalnający pokrywę |
| 3 | ucho kłódki |
| 4 | pokrywa komputera |

- 4 Przesuń zatrzask zwalnający, równocześnie podnosząc obudowę.
- 5 Uchwycić boki obudowy komputera i odchylić obudowę, traktując występy dolnych zawiasów jako punkty obrotu.
- 6 Zdejmij obudowę z występów zawiasów i odłóż na czystą powierzchnię, niepowodującą zarysowań.

Komputer biurkowy

POUCZENIE: Przed dotknięciem jakichkolwiek elementów wewnątrz komputera pozbydź się ładunków elektrostatycznych przez dotknięcie niepolakierowanej metalowej powierzchni. W trakcie pracy należy od czasu do czasu dotykać nielakierowanej powierzchni metalowej, aby rozproszyć ładunki elektrostatyczne, które mogłyby uszkodzić wewnętrzne podzespoły.

- 1 Postępuj zgodnie z procedurami przedstawionymi w części „Zanim zaczniesz“ na stronie 239.
- 2 Jeśli zainstalowana została kłódka na tylnym panelu, należy ją zdjąć.
- 3 Przesuń zatrzask zwalnający, równocześnie podnosząc obudowę.
- 4 Uchwycić boki obudowy komputera i odchylił obudowę, traktując występy dolnych zawiasów jako punkty obrotu.
- 5 Zdejmij obudowę z występów zawiasów i odłóż na czystą powierzchnię, niepowodującą zarysowań.

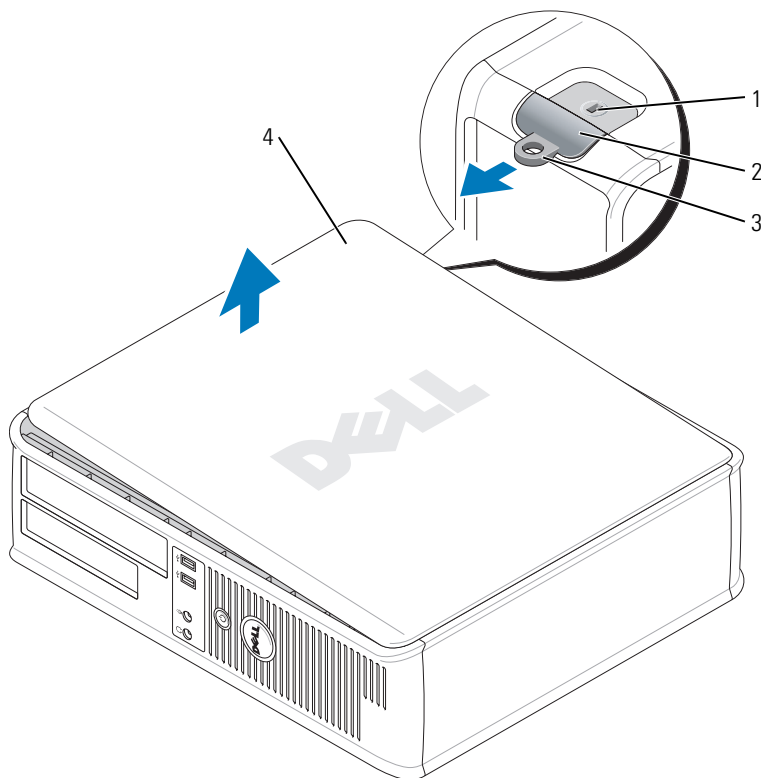

- | | |
|---|---------------------------------|
| 1 | gniazdo kabla zabezpieczającego |
| 2 | zatrzask zwalnający pokrywę |
| 3 | ucho kłódki |
| 4 | pokrywa komputera |

Komputer typu Small Form-Factor (mała wielkość obudowy)

➔ **POUCZENIE:** Przed dotykaniem jakichkolwiek elementów wewnątrz komputera pozbydź się ładunków elektrostatycznych przez dotknięcie niepomalowanej metalowej powierzchni. W trakcie pracy należy od czasu do czasu dotykać nielakierowanej powierzchni metalowej, aby rozproszyć ładunki elektrostatyczne, które mogłyby uszkodzić wewnętrzne podzespoły.

- 1 Postępuj zgodnie z procedurami przedstawionymi w części „Zanim zaczniesz“ na stronie 239.
- 2 Jeśli zainstalowana została kłódka na tylnym panelu, należy ją zdjąć.
- 3 Przesuń zatrzask zwalnający, równocześnie podnosząc obudowę.
- 4 Uchwyć boki obudowy komputera i odchyl obudowę, traktując występy dolnych zawiasów jako punkty obrotu.
- 5 Zdejmij obudowę z występów zawiasów i odłóż na czystą powierzchnię, niepowodującą zarysowań.

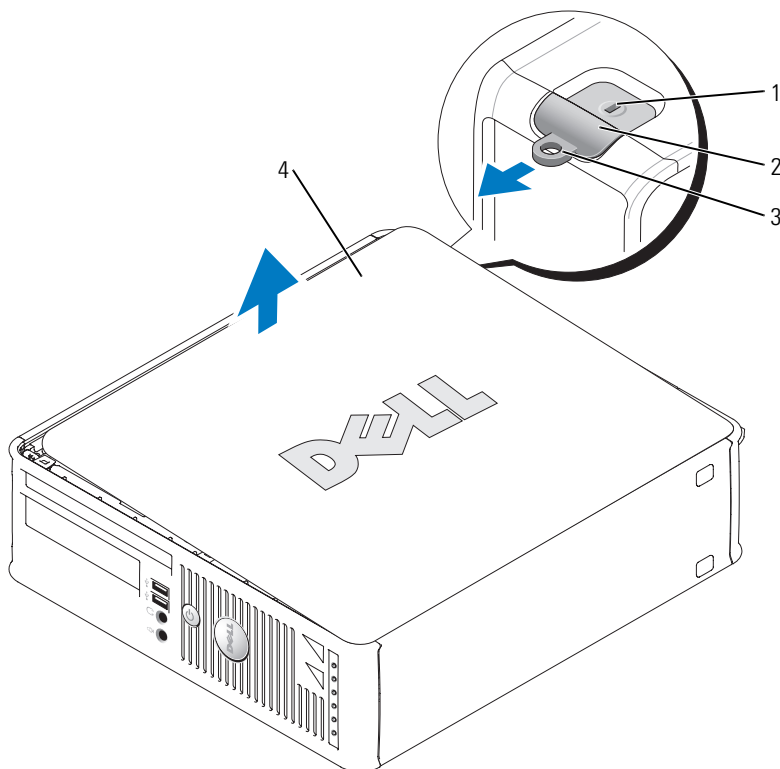

- | | |
|---|---------------------------------|
| 1 | gniazdo kabla zabezpieczającego |
| 2 | zatrzask zwalnający pokrywę |
| 3 | ucho kłódki |
| 4 | pokrywa komputera |

Wnętrze komputera

Komputer w obudowie typu miniwieża

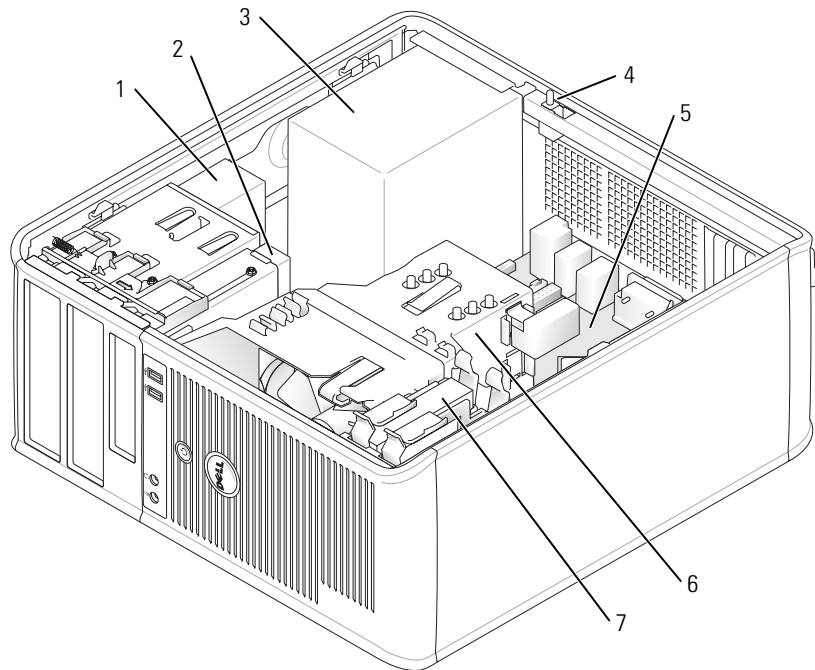

1	napęd CD/DVD	5	plyta systemowa
2	napęd dyskietek	6	zespół radiatora
3	zasilacz	7	napęd dysku twardego
4	przycisk czujnika naruszenia obudowy		

Komputer biurkowy

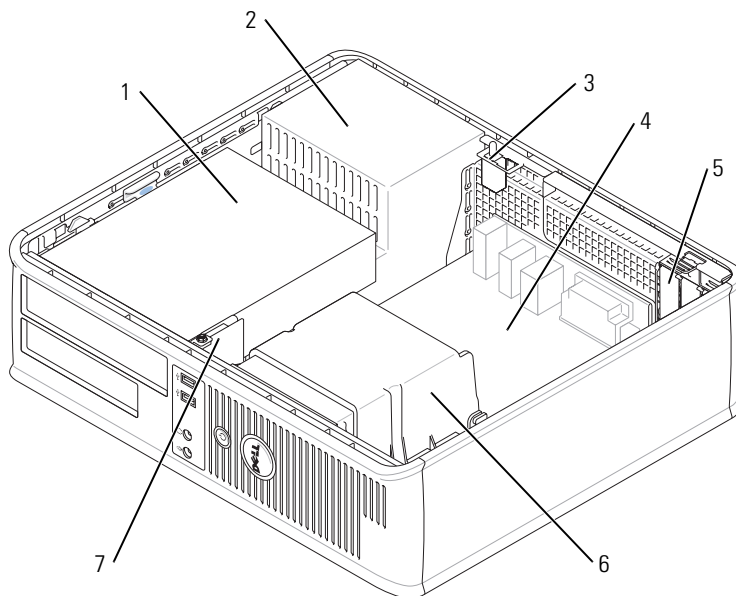

1	wnęka napędów (CD/DVD, dyskietka lub dysk twardy)	5	dwa niskoprofilowe gniazda kart PCI Opcjonalnie można zainstalować podnośnik kart PCI, który przekształca jedno niskoprofilowe gniazdo PCI w dwa gniazda pełnej wysokości. Dostępne są maksymalnie trzy gniazda kart: jedno niskoprofilowe oraz dwa gniazda pełnej wysokości.
2	zasilacz	6	zespół radiatora
3	przycisk czujnika naruszenia obudowy	7	przedni panel we/wy
4	plyta systemowa		

Komputer typu Small Form-Factor (mała wielkość obudowy)

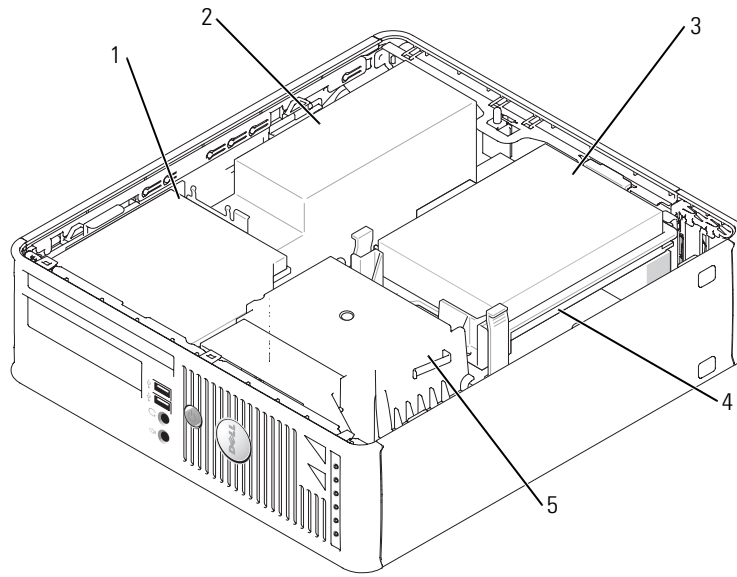

1	napęd CD/DVD	4	płyta systemowa
2	zasilacz i wentylator	5	zespół radiatora
3	napęd dysku twardego		

Przygotowywanie komputera do pracy

⚠ OSTRZEŻENIE: Przed rozpoczęciem dowolnej z procedur opisanych w tej sekcji należy zapoznać się z instrukcjami dotyczącymi bezpieczeństwa, zamieszczonymi w *Przewodniku z informacjami o produkcji*.

➡ POUCZENIE: Jednak jeżeli komputer ma zainstalowaną kartę rozszerzeń (taką jak karta modemu), należy podłączyć przewód sieciowy do karty sieciowej, a *nie* do złącza na panelu tylnym komputera.

➡ POUCZENIE: Aby zachować odpowiednią temperaturę pracy komputera, należy upewnić się, że nie został on umieszczony zbyt blisko ściany lub innej przeszkody, która mogłaby uniemożliwiać obieg powietrza wokół obudowy.

Aby prawidłowo skonfigurować komputer, należy wykonać wszystkie poniższe czynności. Patrz odpowiednie ilustracje, które towarzyszą instrukcjom.

1 Podłącz klawiaturę i mysz.

 **POUCZENIE:** Nie próbuj korzystać z myszy PS/2 i USB jednocześnie.

2 Podłącz modem lub przewód sieciowy.

Do złącza sieciowego włóż przewód sieciowy, a nie przewód linii telefonicznej. Jeżeli zainstalowano opcjonalny modem, podłącz linię telefoniczną do modemu.

 **POUCZENIE:** Kabla modemu nie należy podłączać do złącza karty sieciowej. Napięcie elektryczne linii telefonicznej może uszkodzić kartę sieciową.

3 Podłącz monitor.

Dopasuj i delikatnie podłącz kabel monitora, unikając zgięcia styków złącza. Dokręć śruby zabezpieczające na złączach przewodu.

 **UWAGA:** W niektórych monitorach złącze wideo znajduje się pod spodem z tyłu ekranu. Lokalizacja złącza została podana w dokumentacji dostarczanej wraz z monitorem, z którą należy się zapoznać.

4 Podłącz głośniki.

5 Podłącz przewody zasilające do komputera, monitora oraz innych urządzeń, a następnie włóż drugie końce przewodów zasilających do gniazd elektrycznych.

6 Sprawdź, czy przełącznik wyboru napięcia został ustawiony odpowiednio do danej lokalizacji. Komputer ma ręczny przełącznik wyboru napięcia. Napięcie w komputerach z przełącznikiem wyboru rodzaju napięcia na tylnym panelu należy ustawić ręcznie, aby sprzęt działał z właściwym napięciem operacyjnym.

 **POUCZENIE:** Aby uniknąć uszkodzenia komputera ręcznym przełącznikiem wyboru wartości napięcia, należy ustawić przełącznika wartość napięcia najbardziej zbliżoną do wartości napięcia sieciowego w danym miejscu.

 **POUCZENIE:** W Japonii wartość napięcia należy ustawić na 115 V.

 **UWAGA:** Przed zainstalowaniem urządzeń lub oprogramowania, które nie zostało dostarczone z komputerem, należy zapoznać się z dokumentacją oprogramowania lub urządzenia albo skontaktować się z jego dostawcą, aby sprawdzić, czy oprogramowanie lub urządzenie jest zgodne z komputerem i systemem operacyjnym.

 **UWAGA:** Dany komputer może się nieznacznie różnić od poniższych ilustracji.

Konfiguracja klawiatury i myszy

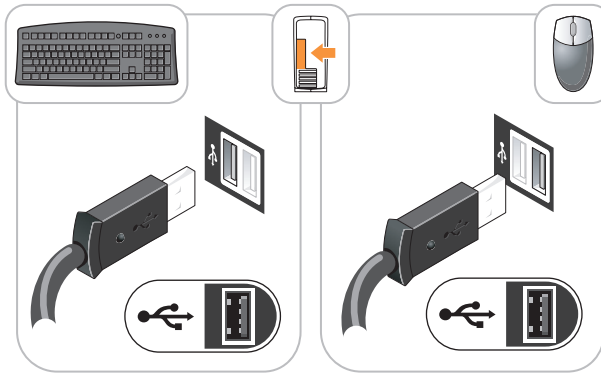

Konfiguracja monitora

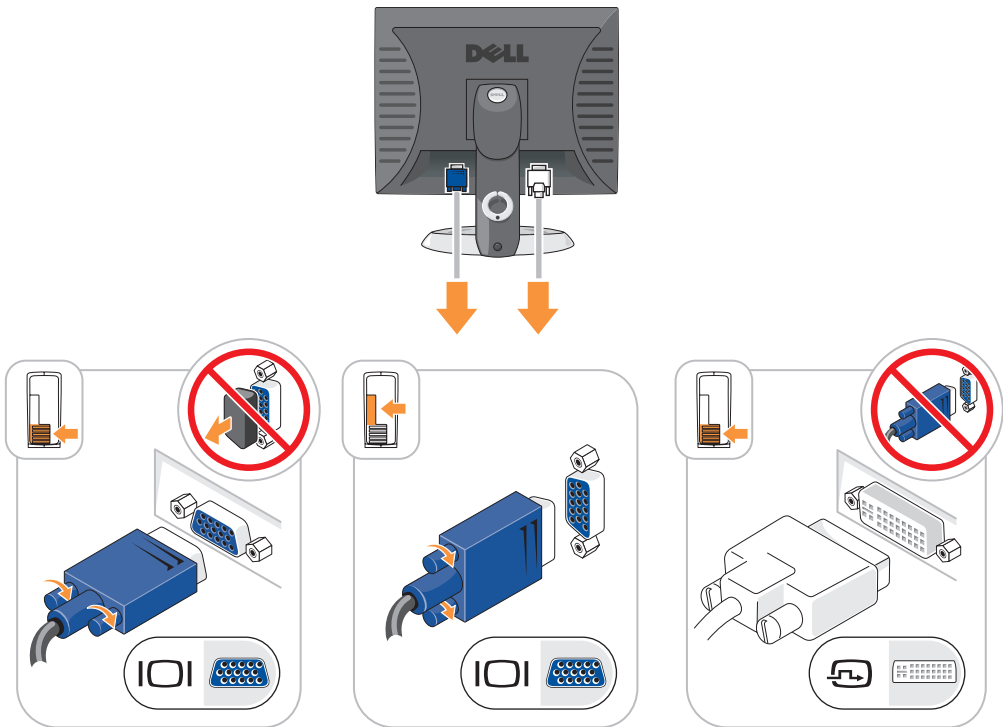

Połączenia zasilania

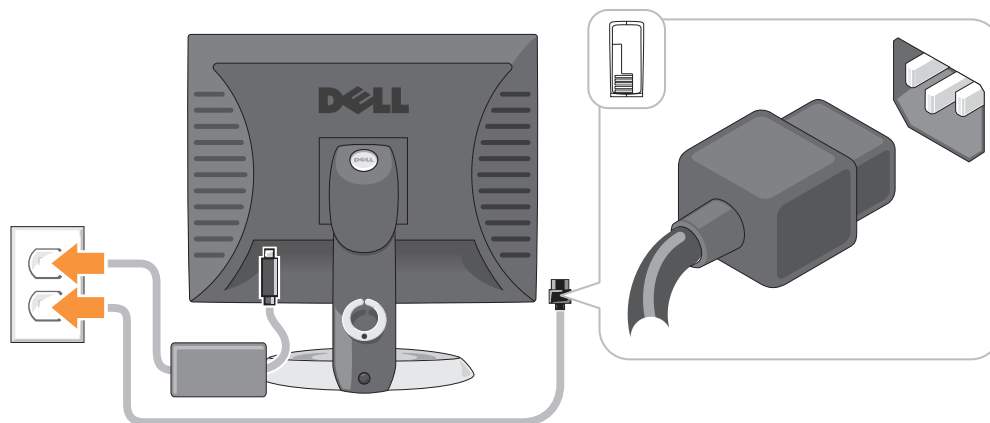

Rozwiązywanie problemów

Firma Dell oferuje szereg narzędzi, mających na celu pomoc w przypadku, gdy komputer nie funkcjonuje zgodnie z oczekiwaniami użytkownika. Najnowsze informacje na temat rozwiązywania problemów związanych z posiadanym komputerem można znaleźć w witrynie pomocy technicznej firmy Dell w Internecie pod adresem support.euro.dell.com.

Jeżeli wystąpią problemy z komputerem, które wymagają pomocy firmy Dell, należy zanotować dokładny opis błędu, kody dźwiękowe lub układy lampek diagnostycznych, napisać pod spodem swój kod ESC (kod ekspresowej obsługi) i numer znacznika usługi, a następnie zadzwonić do firmy Dell z miejsca, w którym znajduje się komputer. Informacje o sposobach kontaktowania się z firmą Dell można znaleźć w wersji elektronicznej *Przewodnika użytkownika*.

Przykładowy kod ekspresowej obsługi (ESC) i numer znacznika usługi można znaleźć w sekcji „Wyszukiwanie informacji“ na stronie 225.

Kod ESC (kod ekspresowej obsługi): _____

Znacznik usługi: _____

Diagnostyka Dell

⚠ OSTRZEŻENIE: Przed rozpoczęciem dowolnej z procedur opisanych w tej sekcji należy zapoznać się z instrukcjami dotyczącymi bezpieczeństwa, zamieszczonymi w *Przewodniku z informacjami o produkcji*.

Kiedy należy używać programu Dell Diagnostics

Jeżeli wystąpi problem z komputerem, przed skontaktowaniem się z firmą Dell w celu uzyskania pomocy technicznej należy wykonać testy opisane w rozdziale „Rozwiązywanie problemów“ w wersji elektronicznej *Przewodnika użytkownika* oraz uruchomić program Dell Diagnostics. Informacje o sposobach kontaktowania się z firmą Dell można znaleźć w wersji elektronicznej *Przewodnika użytkownika*.

 **POUCZENIE:** Program Dell Diagnostics działa tylko z komputerami firmy Dell™.

Uruchom program konfiguracji systemu (instrukcje można znaleźć w sekcji „Konfiguracja komputera“ w wersji elektronicznej *Przewodnika użytkownika*), sprawdź informacje konfiguracyjne komputera i upewnij się, że urządzenie, które należy przetestować, jest wyświetlane w programie konfiguracji systemu i jest aktywne.

Program Dell Diagnostics można uruchomić albo z dysku twardego, albo z opcjonalnego dysku CD *Drivers and Utilities* (nazywanego także ResourceCD).

Uruchamianie programu Dell Diagnostics z dysku twardego

- 1 Włącz (lub uruchom ponownie) komputer.
- 2 Po wyświetleniu logo firmy Dell™, naciśnij natychmiast klawisz <F12>.

 **UWAGA:** Jeżeli zostanie wyświetlony komunikat mówiący, że nie znaleziono partycji narzędzi diagnostycznych, uruchom program Dell Diagnostics z dysku CD *Drivers and Utilities* (opcjonalny) (patrz „Uruchamianie programu Dell Diagnostics z dysku CD ze sterownikami i programami narzędziowymi (Drivers and Utilities CD)” na stronie 250).

Jeżeli będziesz czekać zbyt długo i wyświetlone zostanie logo systemu operacyjnego, poczekaj, aż pojawi się pulpit systemu Microsoft® Windows®. Następnie zamknij system operacyjny i spróbuj ponownie.

- 3 Po wyświetleniu listy urządzeń startowych, zaznacz **Uruchom z partycji narzędziowej** i naciśnij <Enter>.
- 4 Po wyświetleniu **Main Menu** (menu głównego) programu Dell Diagnostics wybierz test, który ma zostać wykonany.

Uruchamianie programu Dell Diagnostics z dysku CD ze sterownikami i programami narzędziowymi (Drivers and Utilities CD)

- 1 Włóż dysk CD *Drivers and Utilities*.
- 2 Wyłącz i ponownie uruchom komputer.
Po wyświetleniu logo firmy Dell™ natychmiast naciśnij klawisz <F12>.

Jeśli nie zdążysz nacisnąć klawisza i zostanie wyświetlone logo systemu Windows, musisz poczekać do wyświetlenia pulpitu Windows. Następnie zamknij system operacyjny i spróbuj ponownie.

 **UWAGA:** Kolejne czynności powodują jednorazową zmianę sekwencji uruchamiania. Przy następnym uruchomieniu komputer wykorzysta sekwencję startową zgodnie z urządzeniami podanymi w konfiguracji komputera.

- 3 Po wyświetleniu listy urządzeń rozruchowych zaznacz napęd CD/DVD i naciśnij klawisz <Enter>.
- 4 Z menu startowego dysku CD wybierz opcję CD/DVD drive (Napęd CD/DVD).
- 5 W wyświetlonym menu wybierz opcję uruchamiania z napędu CD/DVD.

- 6 Wpisz 1, aby uruchomić menu dysku CD *Drivers and Utilities*.
- 7 Wpisz 2, aby uruchomić program Dell Diagnostics.
- 8 Wybierz opcję **Run the 32 Bit Dell Diagnostics** (Uruchom 32-bitową wersję programu Dell Diagnostics) z listy numerowanej. Jeśli pojawi się kilka wersji, wybierz wersję odpowiadającą danemu komputerowi.
- 9 Po wyświetleniu **Main Menu** (menu głównego) programu Dell Diagnostics wybierz test, który ma zostać wykonany.

Menu główne programu Dell Diagnostics

- 1 Po załadowaniu programu Dell Diagnostics i wyświetleniu ekranu **Main Menu** (Menu główne) kliknij przycisk wybranej opcji.

Opcja	Funkcja
Express Test (Test szybki)	Wykonywany jest przyspieszony test urządzeń. Test tego rodzaju trwa od 10 do 20 minut i nie wymaga żadnych interwencji ze strony użytkownika. Test szybki należy uruchamiać jako pierwszy, gdyż na ogół umożliwia on szybkie wykrycie przyczyny problemu.
Extended Test (Test rozszerzony)	Wykonywane jest wnikliwe sprawdzenie urządzeń. Test tego rodzaju trwa zazwyczaj przynajmniej godzinę i od czasu do czasu wymaga udzielania odpowiedzi na pytania.
Custom Test (Test niestandardowy)	Wykonywane jest sprawdzenie określonego urządzenia. Sposób przeprowadzania testu można skonfigurować.
Symptom Tree (Drzewo objawów)	Wyświetla listę najczęściej napotykanych objawów problemów i pozwala wybrać test dostosowany do występujących nieprawidłowości.

- 2 Jeśli w trakcie testu wystąpił problem, wyświetlany jest komunikat zawierający kod błędu i opis problemu. Zapisz kod błędu i opis problemu, a następnie postępuj według instrukcji wyświetlanych na ekranie.

Jeśli samodzielnie nie można rozwiązać problemu, należy skontaktować się z firmą Dell. Informacje o sposobach kontaktowania się z firmą Dell można znaleźć w wersji elektronicznej *Przewodnika użytkownika*.



UWAGA: W górnej części każdego z ekranów testowych umieszczony jest znaczek usługi. Udzielający pomocy pracownik działu obsługi technicznej zapyta o numer znaczka usługi.

- 3 Jeśli wybrano test z grupy **Custom Test** (Test niestandardowy) lub **Symptom Tree** (Drzewo objawów), dodatkowe informacje można uzyskać, klikając odpowiednią zakładkę, opisaną w poniższej tabeli.

Zakładka	Funkcja
Results (Wyniki)	Zawiera wyniki testu i wykryte błędy.
Errors (Błędy)	Wyświetla wykryte błędy, kody błędów i opis problemu.
Help (Pomoc)	Zawiera opis testu i ewentualne warunki wymagane do jego przeprowadzenia.
Configuration (Konfiguracja)	Wyświetla konfigurację sprzętową wybranego urządzenia. Program Dell Diagnostics uzyskuje informacje o konfiguracji wszystkich urządzeń z konfiguracji systemu, pamięci i różnych testów wewnętrznych, po czym wyświetla je na liście urządzeń w lewym okienku na ekranie. Lista urządzeń może nie zawierać nazw wszystkich komponentów zamontowanych w komputerze lub przyłączonych do niego urządzeń peryferyjnych.
Parameters (Parametry)	Można dostosować test do indywidualnych wymagań przez zmianę ustawień.

- 4 Po zakończeniu testów, jeśli program Dell Diagnostics został uruchomiony z dysku CD *Drivers and Utilities* (opcjonalny), wyjmij dysk CD.
- 5 Zamknij ekran testów i powróć do ekranu **Main Menu** (Menu główne). Aby zakończyć działanie programu Dell Diagnostics i uruchomić ponownie komputer, zamknij ekran **Main Menu** (Menu główne).

Lampki systemowe

Lampka zasilania może wskazywać problem z komputerem.

Wskaźnik zasilania	Opis problemu	Sugerowane rozwiązanie
Świeci na zielono	Zasilanie jest włączone, a komputer pracuje normalnie.	Nie są wymagane żadne kroki zaradcze.
Miga na zielono	Komputer znajduje się w trybie oszczędzania energii.	Naciśnij przycisk zasilania, porusz myszą lub naciśnij klawisz na klawiaturze, aby przywrócić komputer do normalnego stanu.
Miga kilka razy na zielono, a następnie gaśnie	Istnieje błąd w konfiguracji.	Sprawdź w sekcji „Lampki diagnostyczne“ na stronie 254, czy zidentyfikowany został konkretny problem.

Wskaźnik zasilania	Opis problemu	Sugerowane rozwiązanie
Ciągłe światło żółte	Program Dell Diagnostics wykonuje test lub urządzenie znajdujące się na płycie systemowej może być wadliwe lub nieprawidłowo zainstalowane.	<p>Jeśli uruchomiony jest program Dell Diagnostics, należy poczekać na zakończenie testowania.</p> <p>Sprawdź w sekcji „Lampki diagnostyczne“ na stronie 254, czy zidentyfikowany został konkretny problem.</p> <p>Jeżeli nie można dokonać rozruchu komputera, należy skontaktować się z firmą Dell w celu uzyskania pomocy technicznej. Informacje o sposobach kontaktowania się z firmą Dell można znaleźć w wersji elektronicznej <i>Przewodnika użytkownika</i>.</p>
Migające żółte światło	Wystąpiła awaria zasilania lub płyty systemowej.	Sprawdź w sekcji „Lampki diagnostyczne“ na stronie 254, czy zidentyfikowany został konkretny problem. Patrz sekcja „Problemy z zasilaniem“ w wersji elektronicznej <i>Przewodnika użytkownika</i> .
Świeci na zielono i słychać kod dźwiękowy podczas testu POST	Podczas uruchamiania systemu BIOS został wykryty problem.	Patrz sekcja „Kody dźwiękowe“ na stronie 257 w celu uzyskania informacji na temat diagnostyki kodów dźwiękowych. Sprawdź również w sekcji „Lampki diagnostyczne“ na stronie 254, czy zidentyfikowany został konkretny problem.
Lampka zasilania świeci na zielono, a podczas testów POST nie słychać kodu dźwiękowego i nie ma obrazu	Monitor lub karta graficzna mogą być uszkodzone lub niewłaściwie zainstalowane.	Sprawdź w sekcji „Lampki diagnostyczne“ na stronie 254, czy zidentyfikowany został konkretny problem.
Lampka zasilania świeci na zielono, a podczas testów POST nie słychać kodu dźwiękowego i komputer blokuje się	Uszkodzony zintegrowany układ na płycie komputera.	Sprawdź w sekcji „Lampki diagnostyczne“ na stronie 254, czy zidentyfikowany został konkretny problem. Jeśli problem nie został zidentyfikowany, należy skontaktować się z firmą Dell w celu uzyskania pomocy technicznej. Informacje o sposobach kontaktowania się z firmą Dell można znaleźć w wersji elektronicznej <i>Przewodnika użytkownika</i> .



Lampki diagnostyczne



⚠ OSTRZEŻENIE: Przed rozpoczęciem dowolnej z procedur opisanych w tej sekcji należy zapoznać się z instrukcjami dotyczącymi bezpieczeństwa, zamieszczonymi w *Przewodniku z informacjami o produkcji*.



Aby pomóc w rozwiązywaniu problemów, komputer wyposażony jest w cztery lampki na panelu przednim lub tylnym, oznaczone „1“, „2“, „3“ i „4“. Lampki te mogą być wyłączone lub świecić na zielono. Jeżeli uruchamianie komputera przebiega normalnie, układ zapalonych lampek, czyli zakodowane nimi informacje, zmieniają się w miarę wykonywania procesu rozruchowego. Jeżeli uruchamianie komputera przebiega normalnie, układ zapalonych lampek, czyli zakodowane nimi informacje, zmieniają się w miarę wykonywania procesu rozruchowego. Jeśli część testów POST procedury uruchamiania komputera zostanie pomyślnie zakończona, wszystkie cztery lampki zapalą się na krótko na zielono, a następnie zgasną. Jeżeli podczas procesu POST wystąpi błąd w działaniu komputera, układ świecących diod może pomóc w określeniu etapu procesu, na którym komputer się zatrzymał. Jeśli komputer działa nieprawidłowo po pomyślnym wykonaniu testów POST, lampki diagnostyczne nie wskażą przyczyny problemu.

✍ UWAGA: Orientacja lampek diagnostycznych może się różnić w zależności od typu komputera. Lampki diagnostyczne mogą być ułożone pionowo lub poziomo.

Stan lampek	Opis problemu	Sugerowane rozwiązanie
①②③④	<p>Komputer znajduje się w normalnym stanie wyłączenia lub możliwe, że wystąpił błąd poprzedzający uruchomienie systemu BIOS.</p> <p>Lampki diagnostyczne nie zapalają się po pomyślnym rozruchu komputera i przejściu do systemu operacyjnego.</p>	Podłącz komputer do sprawnego gniazda elektrycznego i naciśnij przycisk zasilania.
①②③④	Możliwa awaria systemu BIOS; komputer jest w trybie przywracania.	Uruchom narzędzie BIOS Recovery (Przywracanie systemu BIOS), zaczekaj na zakończenie przywracania, a następnie uruchom ponownie komputer.
①②③④	Możliwa awaria procesora.	Zainstaluj ponownie procesor, a następnie uruchom ponownie komputer. Szczegółowe informacje o ponownej instalacji procesora można znaleźć w wersji elektronicznej <i>Przewodnika użytkownika</i> .

Stan lampek	Opis problemu	Sugerowane rozwiązanie
	Moduły pamięci zostały wykryte, ale wystąpiła awaria pamięci.	<ul style="list-style-type: none"> • Jeżeli zainstalowany jest jeden moduł pamięci, przeinstaluj go i ponownie uruchom komputer. Szczegółowe informacje o ponownej instalacji modułów pamięci można znaleźć w wersji elektronicznej <i>Przewodnika użytkownika</i>. • Jeżeli zainstalowanych jest więcej modułów pamięci niż jeden, wyjmij te moduły, zainstaluj powtórnie jeden moduł, a następnie ponownie uruchom komputer. Jeżeli proces uruchomienia komputera przebiegnie normalnie, powtórnie zainstaluj kolejny moduł. Powtarzaj tę procedurę aż do zidentyfikowania wadliwego modułu lub do bezbłędnego zakończenia powtórnej instalacji wszystkich modułów. • Jeśli to możliwe, zainstaluj w komputerze prawidłowo działającą pamięć tego samego typu. • Jeżeli problemy nadal występują, skontaktuj się z firmą Dell. Informacje o sposobach kontaktowania się z firmą Dell można znaleźć w wersji elektronicznej <i>Przewodnika użytkownika</i>.
	Możliwa awaria karty graficznej.	<ul style="list-style-type: none"> • Jeśli w komputerze znajduje się karta graficzna, wyjmij ją, zainstaluj ponownie, a następnie powtórnie uruchom komputer. • Jeśli problem wciąż występuje, zainstaluj inną, sprawną kartę graficzną i uruchom ponownie komputer. • Jeżeli problem nadal występuje, lub komputer jest wyposażony w zintegrowaną kartę graficzną, skontaktuj się z firmą Dell. Informacje o sposobach kontaktowania się z firmą Dell można znaleźć w wersji elektronicznej <i>Przewodnika użytkownika</i>.
	Możliwa awaria dysku twardego lub napędu dyskietek.	Powtórnie zamontuj wszystkie kable zasilania i danych, a następnie uruchom ponownie komputer.

Stan lampek	Opis problemu	Sugerowane rozwiązanie
	Możliwa awaria złącza USB.	Zainstaluj ponownie wszystkie urządzenia USB, sprawdź połączenia kabli, a następnie uruchom ponownie komputer.
	Nie wykryto modułów pamięci.	<ul style="list-style-type: none"> • Jeżeli zainstalowany jest jeden moduł pamięci, przeinstaluj go i ponownie uruchom komputer. Szczegółowe informacje o ponownej instalacji modułów pamięci można znaleźć w wersji elektronicznej <i>Przewodnika użytkownika</i>. • Jeżeli zainstalowanych jest więcej modułów pamięci niż jeden, wyjmij te moduły, zainstaluj powtórnie jeden moduł, a następnie ponownie uruchom komputer. Jeżeli proces uruchomienia komputera przebiegnie normalnie, powtórnie zainstaluj kolejny moduł. Powtarzaj tę procedurę aż do zidentyfikowania wadliwego modułu lub do bezbłędnego zakończenia powtórnej instalacji wszystkich modułów. • Jeśli to możliwe, zainstaluj w komputerze prawidłowo działającą pamięć tego samego typu. • Jeżeli problem nadal występuje, skontaktuj się z firmą Dell. Informacje o sposobach kontaktowania się z firmą Dell można znaleźć w wersji elektronicznej <i>Przewodnika użytkownika</i>.
	Moduły pamięci zostały wykryte, ale występuje błąd konfiguracji lub zgodności pamięci.	<ul style="list-style-type: none"> • Upewnij się, czy nie występują żadne specjalne wymagania co do umieszczenia modułu pamięci/złącza pamięci. • Sprawdź czy moduły pamięci, które instalujesz są zgodne z tym komputerem. • Jeżeli problem nadal występuje, skontaktuj się z firmą Dell. Informacje o sposobach kontaktowania się z firmą Dell można znaleźć w wersji elektronicznej <i>Przewodnika użytkownika</i>.

Stan lampek	Opis problemu	Sugerowane rozwiązanie
	Wystąpiła awaria. Ten wzorzec jest również wyświetlany po uruchomieniu programu konfiguracji systemu i nie musi oznaczać problemu.	<ul style="list-style-type: none"> • Upewnij się, że kable łączące płytę systemową z dyskiem twardym, napędem CD i napędem DVD są poprawnie podłączone. • Sprawdź komunikat wyświetlony przez komputer na ekranie. • Jeżeli problem nadal występuje, skontaktuj się z firmą Dell. Informacje o sposobach kontaktowania się z firmą Dell można znaleźć w wersji elektronicznej <i>Przewodnika użytkownika</i>.
	Po zakończeniu testów POST wszystkie cztery lampki diagnostyczne przez chwilę świecą na zielono przed wyłączeniem wskazującym na normalny stan pracy.	Brak.

Kody dźwiękowe

Na wypadek gdyby wyświetlanie na monitorze informacji o błędach było niemożliwe, podczas procedury startowej komputer może generować szereg sygnałów dźwiękowych. Sygnały te, nazywane kodami dźwiękowymi, identyfikują problem. Jeden z możliwych kodów dźwiękowych (kod 1-3-1) składa się z jednego dźwięku, zestawu trzech dźwięków, po którym następuje jeden dźwięk. Ten kod dźwiękowy informuje, że w komputerze wystąpił problem z pamięcią.

Jeśli podczas uruchamiania komputera generowane są sygnały dźwiękowe:

- 1 Zapisz kod dźwiękowy.
- 2 Patrz sekcja „Diagnostyka Dell“ na stronie 249, aby zidentyfikować poważniejsze przyczyny.
- 3 Skontaktuj się z firmą Dell w celu uzyskania pomocy technicznej. Informacje o sposobach kontaktowania się z firmą Dell można znaleźć w wersji elektronicznej *Przewodnika użytkownika*.

Kod	Przyczyna	Kod	Przyczyna
1-1-2	Uszkodzenie rejestru mikroprocesora	3-1-4	Błąd w rejestrze podrzędnym masek przerwań
1-1-3	Błąd odczytu/zapisu NVRAM	3-2-2	Błąd ładowania wektora przerwań
1-1-4	Błąd sumy kontrolnej ROM BIOS	3-2-4	Błąd podczas testowania kontrolera klawiatury
1-2-1	Błąd programowalnego czasomierza interwału	3-3-1	Utrata zasilania NVRAM

Kod	Przyczyna	Kod	Przyczyna
1-2-2	Błąd inicjalizacji DMA	3-3-2	Błędna konfiguracja pamięci NVRAM
1-2-3	Błąd odczytu/zapisu rejestru stron DMA	3-3-4	Błąd podczas testowania pamięci obrazu
1-3	Błąd podczas testowania pamięci obrazu	3-4-1	Błąd inicjalizacji ekranu
1-3-1 do 2-4-4	Nieprawidłowo zidentyfikowane lub używane moduły pamięci	3-4-2	Błąd odtwarzania ekranu
3-1-1	Błąd w rejestrze podrzędnym DMA	3-4-3	Błąd przeszukiwania pamięci ROM obrazu
3-1-2	Błąd w rejestrze nadrzędnym DMA	4-2-1	Brak taktu zegara
3-1-3	Błąd w rejestrze nadrzędnym masek przerwań	4-2-2	Błąd podczas zamykania komputera
4-2-3	Błąd bramki A20	4-4-1	Błąd podczas testowania portu szeregowego lub równoległego
4-2-4	Nieoczekiwane przerwanie w trybie chronionym	4-4-2	Błąd podczas testowania pamięci obrazu
4-3-1	Błąd pamięci powyżej adresu 0FFFFh	4-4-3	Błąd podczas testowania koprocatora matematycznego
4-3-3	Uszkodzenie kości licznika 2	4-4-4	Błąd podczas testowania pamięci podręcznej
4-3-4	Zegar nie działa		

Uruchamianie programu Dell™ IDE Hard Drive Diagnostics

Program Dell IDE Hard Drive Diagnostics to narzędzie służące do testowania napędu dysku twardego w celu usunięcia lub potwierdzenia jego awarii.

- 1 Włącz komputer (jeżeli jest już włączony, uruchom go ponownie).
- 2 Gdy w prawym górnym rogu ekranu zostanie wyświetlony napis F2 = Setup (F2 = Konfiguracja), naciśnij klawisze <Ctrl><Alt><d>.
- 3 Wykonaj instrukcje pokazane na ekranie.

Jeżeli zostanie zgłoszony błąd, patrz sekcja „Problemy z dyskiem twardym“ w sekcji „Rozwiązywanie problemów“ wersji elektronicznej *Przewodnika użytkownika*.

Rozwiązywanie problemów dotyczących niezgodności oprogramowania i sprzętu

Jeśli urządzenie nie zostało wykryte podczas uruchamiania programu konfiguracji systemu lub zostało wykryte, lecz nie zostało odpowiednio skonfigurowane, do wyeliminowania tej niezgodności można użyć narzędzia do rozwiązywania problemów ze sprzętem.

- 1 Kliknij przycisk **Start** i pozycję **Help and Support** (Pomoc i obsługa techniczna).
- 2 W polu **Search** (Znajdź) wpisz **hardware troubleshooter** (rozwiązywanie problemów sprzętowych), a następnie kliknij strzałkę, aby rozpocząć wyszukiwanie.
- 3 Kliknij **Hardware Troubleshooter** (Rozwiązywanie problemów sprzętowych) na liście **Search Results** (Wyniki wyszukiwania).
- 4 Na liście **Hardware Troubleshooter** (Rozwiązywanie problemów sprzętowych) kliknij pozycję **I need to resolve a hardware conflict on my computer** (Muszę rozwiązać konflikt sprzętowy w komputerze), a następnie kliknij **Next** (Dalej).

Korzystanie z funkcji przywracania systemu Microsoft® Windows® XP

System operacyjny Microsoft Windows XP jest wyposażony w funkcję Przywracania systemu, pozwalającą przywrócić komputer do stanu wcześniejszego (bez wpływu na pliki), jeżeli zmiany w sprzęcie, oprogramowaniu lub inne ustawienia systemu spowodowały, że komputer działa niezgodnie z oczekiwaniami. Więcej informacji na temat funkcji przywracania systemu można znaleźć w Centrum pomocy i obsługi technicznej systemu Windows. Aby uzyskać dostęp do Centrum pomocy i obsługi technicznej systemu Windows, patrz „Centrum pomocy i obsługi technicznej systemu Windows“ na stronie 228.



POUCZENIE: Należy regularnie wykonywać kopie zapasowe plików danych. Funkcja przywracania systemu nie monitoruje plików danych użytkownika ani ich nie przywraca.

Tworzenie punktu przywracania

- 1 Kliknij przycisk **Start** i pozycję **Help and Support** (Pomoc i obsługa techniczna).
- 2 Kliknij opcję **System Restore** (Przywracanie systemu).
- 3 Wykonaj instrukcje pokazane na ekranie.

Przywracanie komputera do wcześniejszego stanu



POUCZENIE: Przed przywracaniem komputera do wcześniejszego stanu należy zapisać i zamknąć wszystkie otwarte pliki oraz zamknąć wszystkie otwarte programy. Dopóki przywracanie systemu nie zostanie zakończone, nie wolno modyfikować, otwierać ani usuwać plików ani programów.

- 1 Kliknij przycisk **Start**, wskaż pozycję **All Programs** (Programy) → **Accessories** (Akcesoria) → **System Tools** (Narzędzia systemowe), a następnie kliknij **System Restore** (Przywracanie systemu).
- 2 Upewnij się, że wybrana jest opcja **Restore my computer to an earlier time** (Przywróć mój komputer do wcześniejszego stanu), a następnie kliknij **Next** (Dalej).
- 3 Kliknij datę, do której chcesz przywrócić swój komputer.

Na ekranie **Select a Restore Point** (Wybieranie punktu przywracania) dostępny jest kalendarz umożliwiający przeglądanie i wybór punktów przywracania. Każda data z dostępnymi punktami przywracania jest wyświetlona czcionką pogrubioną.

- 4 Wybierz punkt przywracania i kliknij **Next** (Dalej).
Jeżeli w kalendarzu jest tylko jeden punkt przywracania, wtedy ten punkt zostanie automatycznie wybrany. Jeśli dostępne są dwa lub więcej punktów przywracania, kliknij odpowiedni punkt.
- 5 Kliknij **Next** (Dalej).
Gdy funkcja przywracania systemu zakończy zbieranie danych, zostanie wyświetlone okno **Restoration Complete** (Przywracanie ukończone), a następnie komputer zostanie uruchomiony ponownie.
- 6 Po ponownym uruchomieniu komputera kliknij **OK**.

Aby zmienić punkt przywrócenia, możesz albo powtórzyć wszystkie czynności dla innego punktu przywracania, albo cofnąć przywracanie.

Wycofanie ostatniego przywracania systemu

 **POUCZENIE:** Przed cofnięciem ostatniego przywracania systemu należy zapisać i zamknąć wszystkie otwarte pliki oraz zamknąć wszystkie otwarte programy. Dopóki przywracanie systemu nie zostanie zakończone, nie wolno modyfikować, otwierać ani usuwać plików ani programów.

- 1 Kliknij przycisk **Start**, wskaż pozycję **All Programs** (Programy) → **Accessories** (Akcesoria) → **System Tools** (Narzędzia systemowe), a następnie kliknij **System Restore** (Przywracanie systemu).
- 2 Wybierz pozycję **Undo my last restoration** (Cofnij moje ostatnie przywracanie) i kliknij **Next** (Dalej).
- 3 Kliknij **Next** (Dalej).
Zostanie wyświetlony ekran **System Restore** (Przywracanie systemu), po czym nastąpi ponowne uruchomienie komputera.
- 4 Po ponownym uruchomieniu komputera kliknij **OK**.

Włączanie funkcji System Restore (Przywracanie systemu)

Jeżeli ponownie instalujesz Windows XP z mniej niż 200 MB dostępnego miejsca na twardym dysku, przywracanie systemu zostanie automatycznie wyłączone. Aby sprawdzić, czy funkcja przywracania systemu jest włączona:

- 1 Kliknij przycisk **Start**, a następnie kliknij polecenie **Control Panel** (Panel sterowania).
- 2 Kliknij opcję **Performance and Maintenance** (Wydajność i konserwacja).
- 3 Kliknij pozycję **System**.
- 4 Kliknij zakładkę **System Restore** (Przywracanie systemu).
- 5 Upewnij się, że opcja **Turn off System Restore** (Wyłącz przywracanie systemu) nie jest zaznaczona.

Ponowna instalacja systemu Microsoft® Windows® XP

Zanim zaczniesz

 **UWAGA:** Procedury w tym dokumencie zostały napisane dla domyślnego widoku systemu Windows w wersji Windows XP Home Edition, więc w przypadku ustawienia w komputerze Dell™ klasycznego widoku systemu Windows lub używania systemu w wersji Windows XP Professional punkty będą się różnić.



W przypadku planowania ponownej instalacji systemu Windows XP w celu naprawienia problemu z nowo zainstalowanym sterownikiem, należy najpierw spróbować użyć funkcji przywracania sterowników urządzeń systemu Windows XP.

- 1 Kliknij przycisk **Start** i kliknij polecenie **Control Panel** (Panel sterowania).
- 2 W obszarze **Pick a Category** (Wybierz kategorię) kliknij ikonę **Performance and Maintenance** (Wydajność i konserwacja).
- 3 Kliknij pozycję **System**.
- 4 W oknie **System Properties** (Właściwości: System) kliknij kartę **Hardware** (Sprzęt).
- 5 Kliknij przycisk **Device Manager** (Menedżer urządzeń).
- 6 Kliknij prawym przyciskiem myszy urządzenie, dla którego został zainstalowany nowy sterownik, a następnie kliknij polecenie **Properties** (Właściwości).
- 7 Kliknij zakładkę **Drivers** (Sterowniki).
- 8 Kliknij polecenie **Roll Back Driver** (Przywróć sterownik).

Jeżeli funkcja przywracania sterowników urządzeń nie rozwiąże problemu, należy użyć funkcji przywracania systemu (zob. „Korzystanie z funkcji przywracania systemu Microsoft® Windows® XP“ na stronie 259), aby przywrócić system operacyjny do stanu przed instalacją nowego sterownika.

 **UWAGA:** Dysk CD *Drivers and Utilities* zawiera sterowniki, które zostały zainstalowane podczas montażu komputera. Użyj dysku CD *Drivers and Utilities*, aby załadować wszystkie wymagane sterowniki łącznie ze sterownikami niezbędnymi, jeżeli w komputerze występuje kontroler RAID.

Ponowna instalacja systemu Windows XP

-  **POUCZENIE:** Aby ponownie zainstalować system Windows XP, należy użyć dodatku Microsoft Windows XP Service Pack 1 lub nowszego.
-  **POUCZENIE:** Przed rozpoczęciem instalowania należy wykonać kopie zapasowe wszystkich plików danych na głównym dysku twardym. W konwencjonalnych konfiguracjach dysków twardych, za podstawowy dysk twardy uznaje się pierwszy dysk wykryty przez komputer.

Aby zainstalować ponownie system Windows XP, potrzebne są następujące elementy:

- Dysk CD Dell™ *Operating System*
- Dysk CD Dell *Drivers and Utilities*

Aby przeinstalować system Windows XP, wykonaj wszystkie poniższe działania w takiej kolejności, w jakiej zostały opisane.

Proces ponownej instalacji może potrwać od 1 do 2 godzin. Po ponownym zainstalowaniu systemu operacyjnego należy ponownie zainstalować sterowniki urządzeń, oprogramowanie antywirusowe i inne oprogramowanie.

POUCZENIE: Dysk CD zawierający *system operacyjny* udostępnia opcje ponownej instalacji systemu operacyjnego Windows XP. Opcje te mogą spowodować zastąpienie plików i mieć wpływ na programy zainstalowane na dysku twardym. Dlatego nie należy ponownie instalować systemu operacyjnego Windows XP, o ile pomoc techniczna firmy Dell nie zaleci wykonania tej czynności.

POUCZENIE: Aby uniknąć konfliktów z systemem Windows XP, należy wyłączyć programy antywirusowe zainstalowane na komputerze przed ponowną instalacją systemu Windows XP. Informacje na ten temat można znaleźć w dokumentacji oprogramowania.

Uruchamianie systemu operacyjnego z dysku CD

- 1 Zapisz i zamknij wszystkie otwarte pliki oraz zamknij wszystkie otwarte programy.
- 2 Włóż dysk CD zawierający *system operacyjny*. Kliknij **Exit** (Zakończ), jeśli pojawi się komunikat **Install Windows XP** (Instalacja Windows XP).
- 3 Uruchom ponownie komputer.
- 4 Naciśnij <F12> natychmiast po wyświetleniu logo firmy DELL™.
Jeśli pojawi się logo systemu operacyjnego, poczekaj, aż zobaczysz pulpit Windows, a następnie wyłącz komputer i spróbuj ponownie.
- 5 Za pomocą klawiszy strzałek wybierz pozycję **CD-ROM** i naciśnij klawisz <Enter>.
- 6 Po wyświetleniu komunikatu **Press any key to boot from CD** (Naciśnij dowolny klawisz, aby dokonać rozruchu z dysku CD) naciśnij dowolny klawisz.

Instalacja systemu Windows XP

- 1 Po wyświetleniu ekranu **Windows XP Setup** (Instalacja systemu Windows XP) naciśnij klawisz <Enter>, aby wybrać opcję **To set up Windows now** (Instalowanie systemu Windows teraz).
- 2 Przeczytaj informacje umieszczone na ekranie **Microsoft Windows Licensing Agreement** (Umowa licencyjna systemu Microsoft Windows) i naciśnij klawisz <F8>, aby zaakceptować umowę licencyjną.
- 3 Jeśli na komputerze jest już zainstalowany system Windows XP i użytkownik chce odzyskać aktualne dane systemu Windows XP, należy wpisać **r** w celu wybrania opcji naprawiania, a następnie wyjąć dysk CD.
- 4 Jeśli zainstalowana ma być nowa kopia systemu Windows XP, naciśnij klawisz <Esc>, aby wybrać tę opcję.

- 5 Naciśnij klawisz <Enter>, aby wybrać zaznaczoną partycję (zalecane), a następnie postępuj zgodnie z instrukcjami wyświetlanymi na ekranie.

Zostanie wyświetlony ekran **Windows XP Setup** (Instalacja systemu Windows XP), a system operacyjny rozpocznie kopiowanie plików i instalowanie urządzeń. Komputer zostanie kilka razy automatycznie uruchomiony ponownie.

 **POUCZENIE:** Po wyświetleniu następującego komunikatu nie należy naciskać żadnego klawisza: `Press any key to boot from the CD` (Naciśnij dowolny klawisz, aby dokonać rozruchu z dysku CD).

 **UWAGA:** Czas potrzebny na zakończenie instalacji zależy od rozmiaru dysku twardego i szybkości komputera.

- 6 Po wyświetleniu ekranu **Regional and Language Options** (Opcje regionalne i językowe), wybierz ustawienia dla swojego kraju i kliknij **Next** (Dalej).
- 7 Na ekranie **Personalize Your Software** (Spersonalizuj swoje oprogramowanie) wpisz swoje imię, nazwisko oraz nazwę firmy (opcjonalnie) i kliknij przycisk **Next** (Dalej).
- 8 W oknie **Computer Name and Administrator Password** (Nazwa komputera i hasło administratora) wpisz nazwę danego komputera (lub zaakceptuj podaną) oraz hasło, a następnie kliknij **Next** (Dalej).
- 9 Jeśli zostanie wyświetlony ekran **Modem Dialing Information** (Informacje o wybieraniu numerów przez modem), wpisz żądane informacje i kliknij **Next** (Dalej).
- 10 W oknie **Date and Time Settings** (Ustawienia daty i godziny) wpisz datę, godzinę i strefę czasową, a następnie kliknij **Next** (Dalej).
- 11 Jeśli zostanie wyświetlony ekran **Networking Settings** (Ustawienia sieci), kliknij opcję **Typical** (Typowe), a następnie kliknij **Next** (Dalej).
- 12 Jeśli podczas ponownej instalacji systemu Windows XP Professional użytkownik zostanie poproszony o podanie dodatkowych informacji dotyczących konfiguracji sieci, należy wpisać odpowiednie dane. Jeśli nie wiadomo, jakie ustawienia podać, należy zaakceptować wartości domyślne.

Windows XP rozpoczyna instalację swoich komponentów i konfigurowanie komputera. Komputer zostanie automatycznie uruchomiony ponownie.

 **POUCZENIE:** Po wyświetleniu następującego komunikatu nie należy naciskać żadnego klawisza: `Press any key to boot from the CD` (Naciśnij dowolny klawisz, aby dokonać rozruchu z dysku CD).

- 13 Po wyświetleniu ekranu **Welcome to Microsoft** (Witamy w firmie Microsoft) kliknij **Next** (Dalej).
- 14 Gdy pojawi się komunikat `How will this computer connect to the Internet?` (Jak podłączyć komputer do Internetu?), kliknij **Skip** (Pomiń).
- 15 Gdy pojawi się ekran **Ready to register with Microsoft?** (Zarejestrować w firmie Microsoft?), zaznacz pole **No, not at this time** (Nie, nie tym razem) i kliknij przycisk **Next** (Dalej).
- 16 Gdy pojawi się ekran **Who will use this computer?** (Kto będzie korzystał z tego komputera?), można podać do pięciu użytkowników.

- 17 Kliknij **Next** (Dalej).
- 18 Kliknij **Finish** (Zakończ), aby zakończyć instalację, i wyjmij dysk CD.
- 19 Ponownie zainstaluj odpowiednie sterowniki przy użyciu dysku CD *Drivers and Utilities*.
- 20 Ponownie zainstaluj oprogramowanie antywirusowe.
- 21 Ponownie zainstaluj wszystkie programy.

 **UWAGA:** Aby ponownie zainstalować i aktywować programy pakietu Microsoft Office lub Microsoft Works Suite, potrzebny jest klucz produktu, umieszczony na okładce opakowania tych programów.

Korzystanie z dysku CD *Drivers and Utilities*

Aby korzystać z dysku CD *Drivers and Utilities* (nazywanego również ResourceCD) przy uruchomionym systemie operacyjnym Windows:

 **UWAGA:** Aby uzyskać dostęp do sterowników urządzeń i dokumentacji użytkownika, należy użyć dysku CD *Drivers and Utilities* przy uruchomionym systemie Windows.

- 1 Włącz komputer i zaczekaj na wyświetlenie pulpitu systemu Windows.
- 2 Włóż dysk CD *Drivers and Utilities* do napędu CD-ROM.
Jeżeli na tym komputerze korzystasz z dysku CD *Drivers and Utilities* po raz pierwszy, zostanie wyświetlone okno **instalacji ResourceCD** z informacją, że za chwilę rozpocznie się instalacja z dysku CD *Drivers and Utilities*.
- 3 Kliknij przycisk **OK**, aby kontynuować.
Aby zakończyć instalację, wykonuj kolejne polecenia programu instalacyjnego.
- 4 Kliknij **Next** (Dalej) na ekranie **Welcome Dell System Owner** (Witamy właściciela komputera Dell).
- 5 Wybierz odpowiednie ustawienia opcji **System Model** (Model systemu), **Operating System** (System operacyjny), **Device Type** (Typ urządzenia) i **Topic** (Temat).

Sterowniki do komputera

Aby wyświetlić listę sterowników przeznaczonych dla komputera:

- 1 W menu rozwijanym **Topic** (Temat) kliknij opcję **My Drivers** (Moje sterowniki).
Dysk CD *Drivers and Utilities* (opcjonalny) sprawdzi zainstalowany sprzęt i system operacyjny, a następnie na ekranie zostanie wyświetlona lista sterowników urządzeń, odpowiadająca aktualnej konfiguracji systemu.
- 2 Kliknij odpowiedni sterownik i postępuj zgodnie z instrukcjami, aby pobrać sterownik do komputera.

Aby wyświetlić wszystkie dostępne sterowniki, w menu rozwijanym **Topic** (Temat) należy kliknąć polecenie **Drivers** (Sterowniki).

Indeks

C

Centrum pomocy i obsługi technicznej, 228

D

Dell

witryna internetowa pomocy, 227

witryna pomocy, 227

diagnostyka

Diagnostyka Dell, 249

dysk CD Drivers and Utilities, 225

kody dźwiękowe, 257

Diagnostyka Dell, 249

dokumentacja

dysk CD Drivers and Utilities, 225

Przewodnik użytkownika, 226

urządzenie, 225

wersja elektroniczna, 227

DSS, 225, 227

dysk CD Drivers and Utilities, 225

dysk CD ResourceCD. Patrz *dysk CD Drivers and Utilities*

dyski CD

sterowniki i programy narzędziowe, 228

system operacyjny, 228

E

etykieta systemu Microsoft Windows, 226

etykiety

Microsoft Windows, 226

znacznik usługi, 226

I

instalowanie części

zanim zaczniesz, 239

K

kody dźwiękowe, 257

komunikaty o błędach

kody dźwiękowe, 257

lampki diagnostyczne, 254

lampki systemowe, 252

konflikty

niezgodność oprogramowania i sprzętu, 258

konflikty IRQ, 258

L

lampka zasilania

diagnozowanie problemów z, 252

wzorce, 230, 233, 236

lampki

diagnostyka, 254

system, 252

O

oprogramowanie Desktop System Software. Patrz oprogramowanie *DSS*

P

pokrywa

zdejmowanie, 239

ponowna instalacja

sterowniki, 225

Windows XP, 261

problemy. Patrz *rozwiązywanie problemów*

przełącznik wyboru wartości napięcia, 232, 234, 237

przywracanie systemu, 259

R

- rozwiązywanie problemów
 - Centrum pomocy i obsługi technicznej, 228
 - Diagnostyka Dell, 249
 - kody dźwiękowe, 257
 - konflikty, 258
 - lampki diagnostyczne, 254
 - lampki systemowe, 252
 - przywracanie komputera do poprzedniego stanu pracy, 259
 - rozwiązywanie problemów ze sprzętem, 258
- rozwiązywanie problemów ze sprzętem, 258

S

- sprzęt
 - Diagnostyka Dell, 249
 - kody dźwiękowe, 257
 - konf, 258
- sterowniki
 - lista, 264
 - ponowna instalacja, 225
- system operacyjny
 - dysk CD, 228
 - ponowna instalacja Windows XP, 261
 - Przewodnik instalacji, 228

W

- Windows XP
 - Centrum pomocy i obsługi technicznej, 228
 - instalacja, 262
 - ponowna instalacja, 261
 - przywracanie systemu, 259
 - rozwiązywanie problemów ze sprzętem, 258

Z

- znacznik usługi, 226

H	ת
Hardware Troubleshooter (פותר בעיות החומרה), 303	תג שירות, 272 תוויות תג שירות, 272 Microsoft Windows, 272
M	תוכנה
- Microsoft Windows תווית, 303	התנגשויות, 303 תוכנית האבחון של Dell, 296
W	תיעוד
Windows XP התקנה מחדש, 304 התקנה, 306 מרכז העזרה והתמיכה, 273 שהזור מערכת, 303 Hardware Troubleshooter (פותר בעיות החומרה), 303	התקן, 271 מדריך למשתמש, 271 מקוון, 271 תקליטור Drivers and Utilities (מנהלי התקנים ותוכניות שירות), 271 תקליטור Drivers and Utilities (מנהלי התקנים ותוכניות שירות), 271 תקליטורים מערכת הפעלה, 272 drivers and utilities (מנהלי התקנים ותוכניות שירות), 272
	D
	Dell אתר תמיכה Premier, 272 אתר תמיכה, 272 DSS, 272

אינדקס

א

אבחון

קודי צפצוף, 302
תוכנית האבחון של Dell, 294
תקליטור Drivers and Utilities
(מנהלי התקנים ותוכניות שירות), 271

ה

הודעות שגיאה

נוריות אבחון, 299
נוריות מערכת, 298
קודי צפצוף, 302

התנגשויות

אי-תאימויות בתוכנה ובחומרה, 303
התנגשויות IRQ, 303

התקנה מחדש

מנהלי התקנים, 304
Windows XP, 304

התקנת חלקים

לפני שתתחיל, 283

ח

חומרה

התנגשויות, 303
קודי צפצוף, 302
תוכנית האבחון של Dell, 30

מ

מכסה

הסרה, 283

מנהלי התקנים

התקנה מחדש, 308
רשימה של, 272

מערכת הפעלה

התקנה מחדש של
Windows XP, 272
מדריך התקנה, 308
תקליטור, 304
מרכז העזרה והתמיכה, 273
מתג בחירת מתח, 273

נ

נוריות

אבחון, 299
מערכת, 280

נורית הפעלה

אבחון בעיות באמצעות, 298
תבניות, 298

פ

פתרון בעיות

התנגשויות, 303
מרכז העזרה והתמיכה, 273
נוריות אבחון, 299
נוריות מערכת, 298
קודי צפצוף, 302
שחזור המחשב למצב הפעלה קודם, 303
תוכנית האבחון של Dell, 303
Hardware Troubleshooter
303 (פותר בעיות החומרה), 303

ק

קודי צפצוף, 273

ש

שחזור מערכת, 303

שימוש בתקליטור מנהלי ההתקנים ותוכניות השירות

כדי להשתמש בתקליטור *Drivers and Utilities* (מנהלי התקנים ותוכניות שירות) (מוכר גם כ- ResourceCD) בזמן הפעלה של מערכת ההפעלה Windows:

הערה: כדי לגשת למנהלי ההתקנים ולתיעוד המשתמש, עליך להשתמש בתקליטור *Drivers and Utilities* בזמן ש-Windows פועל. 

- 1 הפעל את המחשב ואפשר לו לאתחל לשולחן העבודה של Windows.
- 2 הכנס את התקליטור *Drivers and Utilities* לכוונן התקליטורים.
אם זהו השימוש הראשון בתקליטור *Drivers and Utilities* במחשב זה, החלון **ResourceCD Installation** נפתח ומודיע שהתקליטור *Drivers and Utilities* עומד להתחיל בהתקנה.
לחץ על **OK** (אישור) כדי להמשיך.
- 3 כדי להשלים את ההתקנה, הגב להודעות המוצגות על-ידי תוכנית ההתקנה.
- 4 במסך **Welcome Dell System Owner**, לחץ על **Next** (הבא).
- 5 בחר את **System Model** (דגם המערכת), **Operating System** (מערכת ההפעלה), **Device Type** (סוג ההתקן) ו-**Topic** (הנושא) המתאימים.

מנהלי התקנים עבור המחשב

כדי להציג רשימה של מנהלי התקנים עבור המחשב:

- 1 לחץ על **My Drivers** (ההתקנים שלי) בתפריט הנפתח **Topic** (נושא).
התקליטור *Drivers and Utilities* (אופציונלי) סורק את חומרת המחשב ואת מערכת ההפעלה ולאחר מכן מוצגת על המסך רשימה של מנהלי התקנים עבור תצורת המערכת.
- 2 לחץ על מנהל ההתקן המתאים ובצע את ההוראות להורדת מנהל ההתקן למחשב.
כדי להציג את כל מנהלי ההתקנים הזמינים עבור המחשב, לחץ על **Drivers** (מנהלי התקנים) בתפריט הנפתח **Topic** (נושא).

הערה: הזמן הדרוש להשלמת ההתקנה תלוי בגודל הכונן הקשיח ובמהירות המחשב.

- 6 כאשר מופיע המסך **Regional and Language Options** (אפשרויות אזוריות ושפה), בחר בהגדרות האזור שלך ולאחר מכן לחץ על **Next** (הבא).
 - 7 הזן את שמך ואת שם הארגון שלך (אופציונלי) במסך **Personalize Your Software** (התאמה אישית של התוכנה) ולאחר מכן לחץ על **Next** (הבא).
 - 8 בחלון **Computer Name and Administrator Password** (שם מחשב וסיסמת מנהל), הזן שם עבור המחשב (או קבל את השם שניתן) וסיסמה ולחץ על **Next** (הבא).
 - 9 אם המסך **Modem Dialing Information** (מידע חיוג מודם) מופיע, הזן את המידע המבוקש ולחץ על **Next** (הבא).
 - 10 הזן את התאריך, השעה ואזור הזמן בחלון **Date and Time Settings** (הגדרות תאריך ושעה) ולאחר מכן לחץ על **Next** (הבא).
 - 11 אם המסך **Networking Settings** (הגדרות עבודה ברשת) מופיע, לחץ על **Typical** (טיפוסי) ולאחר מכן לחץ על **Next** (הבא).
 - 12 אם אתה מתקין Windows XP Professional ומתבקש להזין מידע נוסף בנוגע לתצורת הרשת, הזן את בחירותיך. אם אינך בטוח מהן ההגדרות, קבל את בחירות ברירת המחדל.
Windows XP מתקין את מערכת ההפעלה וקובע את תצורת המחשב. המחשב מופעל מחדש באופן אוטומטי.
- שים לב:** אל תלחץ על אף מקש כאשר ההודעה הבאה מופיעה: Press any key to boot from the CD (לחץ על מקש כלשהו כדי לאתחל מהתקליטור).
- 13 אם המסך **Welcome to Microsoft** מופיע, לחץ על **Next** (הבא).
 - 14 כאשר מופיעה ההודעה **How will this computer connect to the Internet?** (כיצד מחשב זה מתחבר לאינטרנט?), לחץ על **Skip** (דלג).
 - 15 כאשר מופיע המסך **Ready to register with Microsoft?** (מוכן לבצע רישום ב-Microsoft?), בחר **No, not at this time** (לא, לא כעת) ולאחר מכן לחץ על **Next** (הבא).
 - 16 כאשר מופיע המסך **Who will use this computer?** (מי ישתמש במחשב זה?), באפשרותך להזין עד חמישה משתמשים.
 - 17 לחץ על **Next** (הבא).
 - 18 לחץ על **Finish** (סיום) כדי להשלים את ההתקנה והסר את התקליטור.
 - 19 התקן מחדש את מנהלי ההתקנים המתאימים מהתקליטור **Drivers and Utilities** (מנהלי ההתקנים ותוכניות השירות).
 - 20 התקן מחדש את תוכנת ההגנה מפני וירוסים.
 - 21 התקן מחדש את התוכנות.
- הערה:** כדי להתקין מחדש ולהפעיל את תוכניות Microsoft Office או Microsoft Works Suite, תזדקק למספר מפתח המוצר הנמצא בגב תקליטור Microsoft Office או Microsoft Works Suite.

כדי להתקין מחדש את Windows XP, תזדקק לפריטים הבאים:

- תקליטור מערכת ההפעלה של Dell
 - תקליטור *Drivers and Utilities* (מנהלי התקנים ותוכניות שירות) של Dell
- כדי להתקין מחדש את Windows XP, בצע את כל השלבים בסעיפים הבאים לפי סדר הופעתם. השלמת תהליך ההתקנה עשויה לארוך בין שעה לשעתיים. לאחר התקנה מחדש של מערכת ההפעלה, עליך להתקין מחדש גם את מנהלי ההתקנים, תוכנית להגנה מפני וירוסים ותוכנות אחרות.
- ⬅ **שים לב:** תקליטור מערכת ההפעלה מספק אפשרויות להתקנה מחדש של Windows XP. האפשרויות עשויות להחליף קבצים ולהשפיע על תוכניות המותקנות בכונן הקשיח. לכן, אל תתקין מחדש את Windows XP, אלא אם כן נציג התמיכה הטכנית של Dell הורה לך לעשות זאת.
- ⬅ **שים לב:** כדי למנוע התנגשויות עם Windows XP, נטרל כל תוכנת הגנה מפני וירוסים המותקנת במחשב, לפני התקנה מחדש של Windows XP. לקבלת הוראות, עיין בתיעוד המצורף לתוכנה.

אתחול מתקליטור מערכת ההפעלה

- 1 שמור וסגור את כל הקבצים הפתוחים וצא מכל התוכניות הפתוחות.
 - 2 הכנס את התקליטור *Operating System* (מערכת ההפעלה). לחץ על **Exit** (יציאה) אם מופיעה ההודעה *Install Windows XP*.
 - 3 הפעל מחדש את המחשב.
 - 4 מיד עם הופעת הלוגו *DELL™*, הקש **<F12>**.
- אם לוגו מערכת ההפעלה מופיע, המתן עד להופעת שולחן העבודה של Windows ולאחר מכן כבה את המחשב ונסה שוב.
- 5 לחץ על מקשי החצים כדי לבחור **CD-ROM** והקש **<Enter>**.
 - 6 כאשר מופיעה ההודעה *Press any key to boot from CD* (לחץ על מקש כלשהו כדי לאתחל מתקליטור), לחץ על מקש כלשהו.

התקנת Windows XP

- 1 כאשר מופיע המסך **Windows XP Setup** (התקנת Windows XP), הקש **<Enter>** כדי לבחור באפשרות **To set up Windows now** (להתקנת Windows כעת).
- 2 קרא את המידע במסך **Microsoft Windows Licensing Agreement** (הסכם רשיון של Microsoft Windows) והקש **<F8>** כדי לקבל את הסכם הרשיון.
- 3 אם Windows XP כבר מותקן במחשב וברצונך לשחזר את נתוני Windows XP הנוכחיים, הקלד **r** כדי לבחור את אפשרות התיקון והסר את התקליטור.
- 4 אם ברצונך להתקין עותק חדש של Windows XP, הקש **<Esc>** כדי לבחור אפשרות זו.
- 5 הקש **<Enter>** כדי לבחור את המחיצה המסומנת (מומלץ) ובצע את ההוראות שעל מסך המסך **Windows XP Setup** (התקנת Windows XP) מופיע ומערכת ההפעלה מתחילה להעתיק קבצים ולהתקין את ההתקנים. המחשב מופעל מחדש באופן אוטומטי מספר פעמים.

⬅ **שים לב:** אל תלחץ על אף מקש כאשר ההודעה הבאה מופיעה: *Press any key to boot from the CD* (לחץ על מקש כלשהו כדי לאתחל מהתקליטור).

- 3 לחץ על **System** (מערכת).
- 4 לחץ על הכרטיסייה **System Restore** (שחזור המערכת).
- 5 ודא שהאפשרות **Turn off System Restore** (בטל את שחזור המערכת) אינה מסומנת.

התקנה מחדש של Microsoft® Windows® XP

לפני שתחיל

הערה: ההליכים במסמך זה נכתבו עבור תצוגת ברירת המחדל של Windows ב-Windows XP Home Edition, לכן השלבים עשויים להיות שונים אם תגדיר תצוגת Windows קלאסית או אם תשתמש ב-Windows XP Professional במחשב Dell שברשותך.

אם אתה שוקל להתקין מחדש את מערכת ההפעלה Windows XP כדי לתקן בעיה במנהל התקן חדש שהותקן, נסה תחילה להשתמש ב-Windows XP Device Driver Rollback (חזרה למצב קודם של מנהל התקן).

- 1 לחץ על הלחצן **Start** (התחל) ולאחר מכן לחץ על **Control Panel** (לוח הבקרה).
- 2 תחת **Pick a category** (בחר קטגוריה), לחץ על **Performance and Maintenance** (ביצועים ותחזוקה).
- 3 לחץ על **System** (מערכת).
- 4 בחלון **System Properties** (מאפייני מערכת), לחץ על הכרטיסייה **Hardware** (חומרה).
- 5 לחץ על **Device Manager** (מנהל ההתקנים).
- 6 לחץ באמצעות לחצן העכבר הימני על ההתקן שעבורו הותקן מנהל התקן החדש ולאחר מכן לחץ על **Properties** (מאפיינים).
- 7 לחץ על הכרטיסייה **Drivers** (מנהלי התקנים).
- 8 לחץ על **Roll Back Driver** (חזור למנהל התקן קודם).

אם Device Driver Rollback אינו פותר את הבעיה, השתמש בשחזור המערכת כדי להחזיר את מערכת ההפעלה למצב ההפעלה שבו הייתה לפני התקנת מנהל התקן החדש (ראה "שימוש בשחזור המערכת של Microsoft Windows XP" בעמוד 302).

הערה: התקליטור *Drivers and Utilities* (מנהלי התקנים ותוכניות שירות) מכיל מנהלי התקנים שהותקנו במהלך הרכבת המחשב. השתמש בתקליטור *Drivers and Utilities* כדי לטעון את מנהלי ההתקנים הדרושים, כולל מנהלי ההתקנים הדרושים אם המחשב מצויד בבקר RAID.

התקנה מחדש של Windows XP

- ⏪ **שים לב:** בעת התקנת Windows XP, עליך להשתמש ב-Windows XP Service Pack 1 או גרסה מתקדמת יותר.
- ⏪ **שים לב:** לפני ביצוע ההתקנה, גבה את כל קובצי הנתונים בכונן הקשיח הראשי. בתצורות כונן קשיח רגילות, הכונן הקשיח הראשי הוא הכונן המזוהה ראשון על-ידי המחשב.

שחזור המחשב למצב הפעלה קודם

שים לב: לפני שחזור המחשב למצב הפעלה קודם, שמור וסגור את כל הקבצים הפתוחים וצא מכל התוכניות הפתוחות. אין לשנות, לפתוח או למחוק קבצים או תוכניות כלשהם עד לאחר השלמת שחזור המערכת.

- 1 לחץ על הלחצן **Start** (התחל), הצבע על **All Programs** (כל התוכניות) ← **Accessories** (עזרים) ← **System Tools** (כלי מערכת) ולאחר מכן לחץ על **System Restore** (שחזור מערכת).
- 2 ודא שהאפשרות **Restore my computer to an earlier time** (שחזר את המחשב שלי למועד מוקדם יותר) נבחרה ולחץ על **Next** (הבא).
- 3 לחץ על תאריך בלוח השנה שאליו ברצונך לשחזר את המחשב.
המסך **Select a Restore Point** (בחירת נקודת שחזור) מספק לוח שנה המאפשר להציג ולבחור נקודות שחזור. כל תאריכי לוח השנה המכילים נקודות שחזור זמינות מופיעים בצורה מודגשת.
- 4 בחר נקודת שחזור ולחץ על **Next** (הבא).
אם תאריך בלוח השנה מכיל נקודת שחזור אחת בלבד, נקודת שחזור זו נבחרת באופן אוטומטי. אם זמינות שתי נקודות שחזור או יותר, לחץ על נקודת השחזור המועדפת.
- 5 לחץ על **Next** (הבא).
המסך **Restoration Complete** (השחזור הושלם) מופיע לאחר ששחזור המערכת מסיים לאסוף נתונים ולאחר מכן המחשב מופעל מחדש.
- 6 לאחר הפעלה מחדש של המחשב, לחץ על **OK** (אישור).
כדי לשנות את נקודת השחזור, באפשרותך לחזור על השלבים עם נקודת שחזור אחרת; לחלופין, באפשרותך לבטל את השחזור.

ביטול שחזור המערכת האחרון

שים לב: לפני ביטול שחזור המערכת האחרון, שמור וסגור את כל הקבצים הפתוחים וצא מכל התוכניות הפתוחות. אין לשנות, לפתוח או למחוק קבצים או תוכניות כלשהם עד לאחר השלמת שחזור המערכת.

- 1 לחץ על הלחצן **Start** (התחל), הצבע על **All Programs** (כל התוכניות) ← **Accessories** (עזרים) ← **System Tools** (כלי מערכת) ולאחר מכן לחץ על **System Restore** (שחזור מערכת).
- 2 לחץ על **Undo my last restoration** (בטל את השחזור האחרון שלי) ולחץ על **Next** (הבא).
- 3 לחץ על **Next** (הבא).
המסך **System Restore** (שחזור מערכת) מופיע ולאחר מכן המחשב מופעל מחדש.
- 4 לאחר הפעלה מחדש של המחשב, לחץ על **OK** (אישור).

אפשרו שחזור מערכת

אם Windows XP מותקן מחדש עם פחות מ- 200 MB של שטח פנוי בדיסק הקשיח, תכונת שחזור המערכת מנוטרלת באופן אוטומטי. כדי לוודא שתכונת שחזור המערכת מופעלת:

- 1 לחץ על הלחצן **Start** (התחל) ולאחר מכן לחץ על **Control Panel** (לוח הבקרה).
- 2 לחץ על **Performance and Maintenance** (ביצועים ותחזוקה).

הפעלת תוכנית אבחון הכונן הקשיח של Dell™

תוכנית אבחון הכונן הקשיח של Dell היא תוכנית שירות הבודקת את הכונן הקשיח כדי לפתור בעיות בכונן הקשיח או כדי לאשר כשל בכונן הקשיח.

- 1 הפעל את המחשב (אם המחשב כבר מופעל, הפעל אותו מחדש).
 - 2 כאשר F2= Setup מופיע בפינה הימנית העליונה במסך, הקש **<Ctrl><Alt><d>**.
 - 3 בצע את ההוראות המופיעות על המסך.
- אם מדווח על כשל, עיין ב"בעיות בכונן הקשיח" בסעיף "פתרון בעיות" במדריך למשתמש המקוון.

פתרון בעיות אי-תאימות של תוכנה וחומרה

אם התקן אינו מזוהה במהלך הגדרת מערכת ההפעלה, או מזוהה אך תצורתו מוגדרת בצורה שגויה, באפשרותך להשתמש ב-Hardware Troubleshooter (פותר בעיות החומרה) כדי לפתור את בעיית אי התאימות.

- 1 לחץ על הלחצן **Start** (התחל) ולאחר מכן לחץ על **Help and Support** (עזרה ותמיכה).
- 2 הקלד **hardware troubleshooter** (פותר בעיות החומרה) בשדה **Search** (חיפוש) ולחץ על החץ כדי להפעיל את החיפוש.
- 3 לחץ על **Hardware Troubleshooter** (פותר בעיות החומרה) ברשימה **Search Results** (תוצאות חיפוש).
- 4 ברשימה **Hardware Troubleshooter** (פותר בעיות החומרה), לחץ על **I need to resolve a hardware conflict on my computer** (עליי לפתור התנגשות חומרה במחשב) ולאחר מכן לחץ על **Next** (הבא).

שימוש בשחזור המערכת של Microsoft® Windows® XP

מערכת ההפעלה Microsoft Windows XP מספקת תכונה של שחזור מערכת המאפשרת להחזיר את המחשב למצב פעולה קודם (מבלי להשפיע על קובצי נתונים), במידה ששינויים בחומרה, בתוכנה או בהגדרות מערכת אחרות הותירו את המחשב במצב פעולה בלתי רצוי. לקבלת מידע על השימוש בשחזור מערכת, עיין במרכז העזרה והתמיכה של Windows. כדי לגשת למרכז העזרה והתמיכה של Windows, ראה "מרכז העזרה והתמיכה של Windows" בעמוד 273.

שים לב: גבה את קובצי הנתונים באופן קבוע. שחזור המערכת אינו מנטר קובצי נתונים ואינו משחזר אותם.

יצירת נקודת שחזור

- 1 לחץ על הלחצן **Start** (התחל) ולאחר מכן לחץ על **Help and Support** (עזרה ותמיכה).
- 2 לחץ על **System Restore** (שחזור מערכת).
- 3 בצע את ההוראות המופיעות על המסך.





קודי צפצוף

המחשב עשוי להשמיע סדרה של צפצופים במהלך האתחול, אם הצג אינו יכול להציג שגיאות או בעיות. סדרת צפצופים זו, הנקראת קוד צפצוף, מזהה בעיה. קוד צפצוף אפשרי אחד (קוד 1-3-1) מורכב מצפצוף אחד, רצף של שלושה צפצופים ולאחר מכן צפצוף אחד. קוד צפצוף זה מציין שבמחשב ישנה בעיית זיכרון.

אם המחשב מצפצף במהלך האתחול:

- 1 רשום את קוד הצפצוף.
- 2 כדי לזהות סיבה חמורה יותר, ראה "תוכנית האבחון של Dell" בעמוד 294.
- 3 פנה אל Dell לקבלת סיוע טכני. לקבלת מידע על פנייה אל Dell, עיין במדריך למשתמש המקוון.

קוד	גורם	קוד	גורם
1-1-2	כשל ברישום מיקרו-מעבד	3-1-4	כשל ברגיסטר מיסוך פסיקות נשלט
1-1-3	כשל קריאה/כתיבה NVRAM	3-2-2	כשל בטעינת וקטור פסיקה
1-1-4	כשל בסכום ביקורת (checksum) של ROM BIOS	3-2-4	כשל בבדיקת בקר מקלדת
1-2-1	כשל בקוצב זמן מרווח ניתן לתכנות	3-3-1	איבוד אספקת חשמל ל- NVRAM
1-2-2	כשל באתחול DMA	3-3-2	תצורת NVRAM לא חוקית
1-2-3	כשל קריאה/כתיבה ברגיסטר דף DMA	3-3-4	כשל בבדיקת זיכרון מסך
1-3	כשל בבדיקת זיכרון מסך	3-4-1	כשל באתחול מסך
1-3-1 עד 2-4-4	זיהוי או שימוש לא תקין של הזיכרון	3-4-2	כשל בשחזור מסך
3-1-1	כשל ברגיסטר DMA נשלט	3-4-3	חפש תקלה ב- ROM של הווידיאו
3-1-2	כשל ברגיסטר DMA ראשי	4-2-1	אין סימון שעון
3-1-3	כשל ברגיסטר מסיכת פסיקות ראשי	4-2-2	כשל בכיבוי
4-2-3	כשל בשער A20	4-4-1	כשל בבדיקת יציאה טורית או מקבילית
4-2-4	פסיקה לא צפויה במצב מוגן	4-4-2	כשל בפריסת קוד לזיכרון צל
4-3-1	כשל זיכרון מעל כתובת 0FFFFh	4-4-3	כשל בבדיקת מעבד מתמטי
4-3-3	כשל בשבב קוצב זמן של מונה 2	4-4-4	כשל בבדיקת מטמון
4-3-4	שעון Time-of-day נעצר		

תבנית נוריות	תיאור הבעיה	הצעת פתרון
	לא זוהו מודולי זיכרון.	<ul style="list-style-type: none"> אם מותקן מודול זיכרון אחד, התקן אתו מחדש והפעל מחדש את המחשב. לקבלת מידע על התקנה מחדש של מודולי זיכרון, עיין במדריך למשתמש המקוון. אם מותקנים שני מודולי זיכרון או יותר, הסר את המודולים, התקן מחדש מודול אחד ולאחר מכן הפעל מחדש את המחשב. אם המחשב עולה בצורה תקינה, התקן שוב מודול נוסף. המשך עד לזיהוי מודול פגום, או עד להתקנת כל המודולים ללא שגיאה. אם זמין, התקן במחשב זיכרון תקין מאותו סוג. אם הבעיה נמשכת, פנה אל Dell. לקבלת מידע על פנייה אל Dell, עיין במדריך למשתמש המקוון.
	מודולי זיכרון מזוהים, אך ישנן שגיאות תצורה או תאימות.	<ul style="list-style-type: none"> ודא שלא קיימות דרישות מיוחדות למודול זיכרון/מחבר. ודא שמודולי הזיכרון המותקנים תואמים למחשב. אם הבעיה נמשכת, פנה אל Dell. לקבלת מידע על פנייה אל Dell, עיין במדריך למשתמש המקוון.
	אירעה תקלה. תבנית זו מוצגת גם בעת כניסה להגדרת המערכת וייתכן שאינה מציינת בעיה.	<ul style="list-style-type: none"> ודא שהכבלים מהכונן הקשיח, כונן התקליטורים וכונן ה-DVD מחוברים כהלכה ללוח המערכת. קרא את הודעת המחשב המופיעה על מסך הצג. אם הבעיה נמשכת, פנה אל Dell. לקבלת מידע על פנייה אל Dell, עיין במדריך למשתמש המקוון.
	לאחר השלמת POST, כל ארבע הנוריות מאירות בירוק לזמן קצר ולאחר מכן כבות כדי לציין מצב פעולה רגילה.	אין.

תבנית נוריות	תיאור הבעיה	הצעת פתרון
①②③④	מודולי זיכרון מזוהים, אך התרחש כשל בזיכרון.	<ul style="list-style-type: none"> אם מותקן מודול זיכרון אחד, התקן אתו מחדש והפעל מחדש את המחשב. לקבלת מידע על התקנה מחדש של מודולי זיכרון, עיין במדריך למשתמש המקוון. אם מותקנים שני מודולי זיכרון או יותר, הסר את המודולים, התקן מחדש מודול אחד ולאחר מכן הפעל מחדש את המחשב. אם המחשב עולה בצורה תקינה, התקן שוב מודול נוסף. המשך עד לזיהוי מודול פגום, או עד להתקנת כל המודולים ללא שגיאה. אם זמין, התקן במחשב זיכרון תקין מאותו סוג. אם הבעיה נמשכת, פנה אל Dell. לקבלת מידע על פנייה אל Dell, עיין במדריך למשתמש המקוון.
①②③④	ייתכן שהתרחש כשל בכרטיס גרפי.	<ul style="list-style-type: none"> אם המחשב מצויד בכרטיס גרפי, הסר את הכרטיס, התקן מחדש ולאחר מכן הפעל מחדש את המחשב. אם הבעיה נמשכת, התקן כרטיס גרפי שידוע לך שהוא תקין והפעל מחדש את המחשב. אם הבעיה נמשכת או אם המחשב מצויד בכרטיס גרפי מוכלל, פנה אל Dell. לקבלת מידע על פנייה אל Dell, עיין במדריך למשתמש המקוון.
①②③④	ייתכן שהתרחש כשל בכונן תקליטונים או קשיח.	התקן מחדש את כל כבלי החשמל והנתונים והפעל מחדש את המחשב.
①②③④	ייתכן שהתרחש כשל ב-USB.	התקן מחדש את כל התקני ה-USB, בדוק את חיבורי הכבלים ולאחר מכן הפעל מחדש את המחשב.

נוריות אבחון

⚠ התראה: לפני שתתחיל לבצע הליך כלשהו בסעיף זה, בצע את הוראות הבטיחות במדריך מידע המוצר.

כדי לסייע בפתרון בעיה, המחשב מצויד בארבע נוריות בלוח הקדמי או האחורי, המסומנות "1", "2", "3" ו-"4". הנוריות יכולות להיות כבויות או בצבע ירוק. כאשר המחשב עולה בצורה תקינה, התבניות או הקודים בנוריות משתנים במהלך השלמת תהליך האתחול. אם חלק ה-POST (בדיקה עצמית בהפעלה) של אתחול המערכת מושלם בהצלחה, כל ארבע הנוריות מאירות בירוק קבוע לזמן קצר ולאחר מכן כבות. אם מתרחשת תקלה במהלך תהליך ה-POST, התבניות המוצגות בנוריות ה-LED יכולות לסייע בזיהוי המיקום בתהליך שבו המחשב נעצר. אם המחשב אינו פועל בצורה תקינה לאחר POST מוצלח, נוריות האבחון אינן מציינות את הסיבה לבעיה.

הערה: הכיוון של נוריות האבחון עשוי להשתנות בהתאם לסוג המערכת. נוריות האבחון עשויות להיות בכיוון אנכי או אופקי.

תבנית נוריות	תיאור הבעיה	הצעת פתרון
①②③④	המחשב נמצא במצב כבוי רגיל, או שהתרחש כשל קדם-BIOS.	חבר את המחשב לשקע חשמל פועל ולחץ על לחצן ההפעלה.
①②③④	נוריות האבחון אינן מאירות לאחר אתחול מוצלח של המחשב למערכת ההפעלה.	הפעל את תוכנית השירות BIOS Recovery, המתן להשלמת ההתאוששות ולאחר מכן הפעל מחדש את המחשב.
①②③④	ייתכן שהתרחש כשל BIOS; המחשב נמצא במצב התאוששות.	התקן מחדש את המעבד והפעל מחדש את המחשב. לקבלת מידע על התקנה מחדש של המעבד, עיין במדריך למשתמש המקוון.
①②③④	ייתכן שהתרחשה תקלה במעבד.	

נוריות מערכת

נורית ההפעלה עשויה לציין בעיה במחשב.

נורית הפעלה	תיאור הבעיה	הצעת פתרון
ירוק קבוע	המחשב מופעל ופועל כשורה.	לא נדרשת פעולה מתקנת.
ירוק מהבהב	המחשב נמצא במצב חיסכון בצריכת חשמל.	לחץ על לחצן ההפעלה, הזז את העכבר או לחץ על מקש במקלדת כדי "להעיר" את המחשב.
ירוק מהבהב מספר פעמים ולאחר מכן כבה	קיימת שגיאת תצורה.	כדי לבדוק אם הבעיה הספציפית מזוהה, ראה "נוריות אבחון" בעמוד 298.
צהוב קבוע	תוכנית האבחון של Dell מפעילה בדיקה, או ייתכן שהתקן בלוח המערכת פגום או מותקן בצורה שגויה.	אם תוכנית האבחון של Dell פועלת, אפשר את השלמת הבדיקה. כדי לבדוק אם הבעיה הספציפית מזוהה, ראה "נוריות אבחון" בעמוד 298.
צהוב מהבהב	התרחש כשל באספקת החשמל או בלוח מערכת.	אם המחשב אינו מאתחל, פנה אל Dell לקבלת סיוע טכני. לקבלת מידע על פנייה אל Dell, עיין במדריך למשתמש המקוון.
ירוק קבוע וקוד צפצוף במהלך POST (בדיקה עצמית בהפעלה)	זוהתה בעיה בזמן עליית ה-BIOS.	כדי לבדוק אם הבעיה הספציפית מזוהה, ראה "נוריות אבחון" בעמוד 298. עיין בסעיף "בעיות חשמל" במדריך למשתמש המקוון.
נורית הפעלה בירוק קבוע, ללא קוד צפצוף וללא וידיאו POST במהלך (בדיקה עצמית בהפעלה)	ייתכן שהצג או כרטיס המסך פגום או מותקן שלא כהלכה.	לקבלת הוראות לגבי אבחון קוד הצפצוף, ראה "קודי צפצוף" בעמוד 301. כמו כן, כדי לבדוק אם הבעיה הספציפית מזוהה, ראה "נוריות אבחון" בעמוד 298.
נורית הפעלה בירוק קבוע וללא קוד צפצוף, אך המחשב ננעל במהלך POST (בדיקה עצמית בהפעלה)	ייתכן שהתקן לוח מערכת מוכלל אינו תקין.	כדי לבדוק אם הבעיה הספציפית מזוהה, ראה "נוריות אבחון" בעמוד 298. אם הבעיה אינה מזוהה, פנה אל Dell לקבלת סיוע טכני. לקבלת מידע על פנייה אל Dell, עיין במדריך למשתמש המקוון.

מסך Main Menu של תוכנית האבחון של Dell

1 לאחר טעינת תוכנית האבחון של Dell והופעת המסך **Main Menu** (תפריט ראשי), לחץ על הלחצן של האפשרות הרצויה.

אפשרות	פעולה
Express Test (בדיקה מהירה)	ביצוע בדיקה מהירה של התקנים. בדיקה זו נמשכת בדרך כלל בין 10 ל- 20 דקות ואינה דורשת את התערבותך. הפעל את Express Test תחילה כדי לאתר את הבעיה במהירות.
Extended Test (בדיקה מורחבת)	ביצוע בדיקה מקיפה של התקנים. בדיקה זו נמשכת בדרך כלל שעה או יותר ומחייבת אותך לענות על שאלות מדי פעם.
Custom Test (בדיקה מותאמת אישית)	בדיקת התקן מסוים. באפשרותך להתאים אישית את הבדיקות שברצונך לבצע.
Symptom Tree (עץ תסמינים)	אפשרות זו מפרטת את התסמינים הנפוצים ביותר ומאפשרת לבחור בדיקה בהתאם לתסמין של הבעיה שבה נתקלת.

2 אם במהלך בדיקה המערכת נתקלת בבעיה, מופיעה הודעה עם קוד השגיאה ותיאור הבעיה. העתק את קוד השגיאה ואת תיאור הבעיה ופעל לפי ההוראות המופיעות על המסך. אם אין באפשרותך לפתור את מצב הבעיה, פנה אל Dell. לקבלת מידע על פנייה אל Dell, עיין במדריך למשתמש המקוון.

 **הערה:** תג השירות של המחשב מוצג בחלק העליון של כל מסך בדיקה. אם תפנה אל Dell, בתמיכה הטכנית יבקשו ממך את תג השירות.

3 אם אתה מבצע בדיקה מהאפשרות **Custom Test** או **Symptom Tree**, לחץ על הכרטיסייה המתאימה המתוארת בטבלה הבאה לקבלת מידע נוסף.

כרטיסייה	פעולה
Results (תוצאות)	הצגת תוצאות הבדיקה ומצבי שגיאה שבהם נתקלה המערכת.
Errors (שגיאות)	הצגת מצבי שגיאה שבהם נתקלה המערכת, קודי שגיאה ותיאורי הבעיות.
Help (עזרה)	תיאור הבדיקה וציון הדרישות לביצוע הבדיקה.
Configuration (הגדרת תצורה)	הצגת הגדרת התצורה של המערכת עבור ההתקן שנבחר. תוכנית האבחון של Dell מקבלת את מידע התצורה עבור כל ההתקנים מהגדרת המערכת, מהזיכרון וממספר בדיקות פנימיות, ומציגה את המידע ברשימת ההתקנים בחלונית השמאלית במסך. ייתכן שברשימת ההתקנים לא יוצגו שמותיהם של כל הרכיבים המותקנים במחשב או של כל ההתקנים המחוברים למחשב.
Parameters (פרמטרים)	באפשרותך להתאים אישית את הבדיקה על-ידי שינוי הגדרות הבדיקה.

4 אם הפעלת את תוכנית האבחון של Dell מהתקליטור **Drivers and Utilities** (אופציונלי), לאחר השלמת הבדיקות, הוצא את התקליטור.

5 סגור את מסך הבדיקה כדי לחזור אל המסך **Main Menu** (תפריט ראשי). כדי לצאת מתוכנית האבחון של Dell ולהפעיל מחדש את המחשב, סגור את המסך **Main Menu**.

היכנס להגדרות המערכת (לקבלת הוראות, ראה "הגדרת המערכת" במדריך למשתמש המקוון), עיין במידע התצורה של המחשב וודא שההתקן שברצונך לבדוק מוצג בהגדרות המערכת ופעיל.

הפעל את תוכנית האבחון של Dell מהכונן הקשיח או מהתקליטור האופציונלי *Drivers and Utilities* (מנהלי התקנים ותוכניות שירות) (מוכר גם כ- ResourceCD).

הפעלת תוכנית האבחון של Dell מהכונן הקשיח

- 1 הפעל (או הפעל מחדש) את המחשב.
 - 2 כאשר מופיע הלוגו DELL, הקש מייד על <F12>.
- הערה:** אם מוצגת הודעה שהמחיצה של תוכנית האבחון לא נמצאה, הפעל את תוכנית האבחון של Dell מהתקליטור *Drivers and Utilities* (מנהלי התקנים ותוכניות שירות) (אופציונלי) (ראה "הפעלת תוכנית האבחון של Dell מהתקליטור Drivers and Utilities" בעמוד 295).
- אם אתה ממתין זמן רב מדי והלוגו של מערכת ההפעלה מופיע, המשיך להמתין עד אשר יופיע שולחן העבודה של [®]Microsoft Windows. לאחר מכן כבה את המחשב ונסה שוב.
- 3 כאשר רשימת ההתקנים של האתחול מופיעה, בחר **Boot to Utility Partition** (אתחול למחיצת תוכנית האבחון) והקש <Enter>.
 - 4 כשהמסך **Main Menu** (תפריט ראשי) של תוכנית האבחון של Dell מופיע, בחר את הבדיקה שברצונך להפעיל.

הפעלת תוכנית האבחון של Dell מהתקליטור Drivers and Utilities

- 1 הכנס את התקליטור *Drivers and Utilities* (מנהלי התקנים ותוכניות שירות).
 - 2 כבה והפעל מחדש את המחשב.
- כאשר מופיע הלוגו DELL, הקש מייד על <F12>.
- אם אתה ממתין זמן רב מדי והלוגו של מערכת ההפעלה מופיע, המשיך להמתין עד אשר יופיע שולחן העבודה של Windows. לאחר מכן כבה את המחשב ונסה שוב.
- הערה:** השלבים הבאים משנים את רצף האתחול באופן חד פעמי בלבד. בהפעלה הבאה, המחשב יאתחל בהתאם להתקנים שצוינו בהגדרת המערכת.
- 3 כאשר רשימת ההתקנים של האתחול מופיעה, האר את אפשרות כונן ה-CD/DVD והקש <Enter>.
 - 4 בחר באפשרות כונן ה-CD/DVD מתפריט האתחול של התקליטור.
 - 5 בתפריט שמופיע, בחר באפשרות לאתחול מכונן ה-CD/DVD.
 - 6 הקש 1 כדי להפעיל את תפריט התקליטור *Drivers and Utilities*.
 - 7 הקש 2 כדי להפעיל את תוכנית האבחון של Dell.
 - 8 בחר **Run the 32 Bit Dell Diagnostics** מהרשימה הממוספרת. אם רשומות מספר גרסאות, בחר את הגרסה המתאימה למחשב שברשותך.
 - 9 כשהמסך **Main Menu** (תפריט ראשי) של תוכנית האבחון של Dell מופיע, בחר את הבדיקה שברצונך להפעיל.

חיבורי חשמל

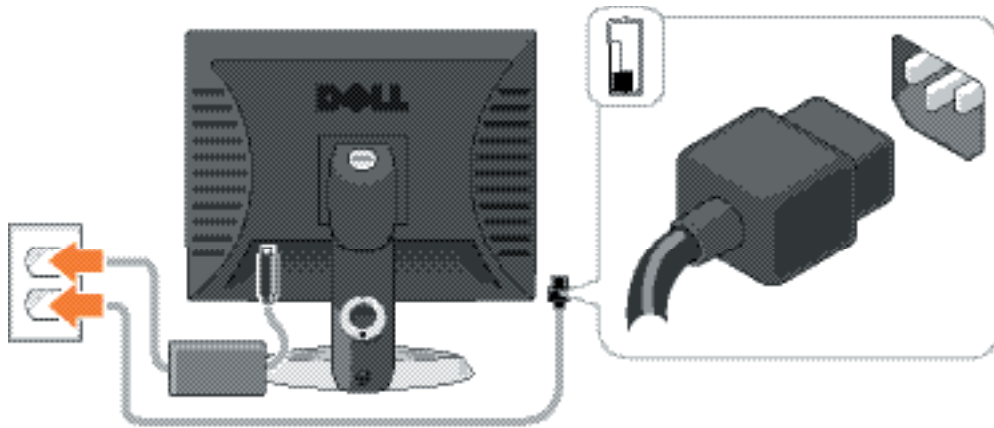

פתרון בעיות

Dell מספקת מספר כלים כדי לסייע לך במקרה שהמחשב אינו פועל כצפוי. לקבלת המידע העדכני ביותר לפתרון בעיות עבור המחשב שברשותך, עיין באתר התמיכה של Dell בכתובת support.dell.com.

אם מתרחשות בעיות במחשב הדורשות סיוע מ-Dell, כתוב תיאור מפורט של השגיאה, קודי צפצוף או תבניות נוריות אבחון; רשום את קוד השירות המהיר ותג השירות להלן; לאחר מכן, פנה אל Dell מאותו מקום שבו נמצא המחשב. לקבלת מידע על פנייה אל Dell, עיין במדריך למשתמש המקוון.

לקבלת דוגמה לקוד השירות המהיר ותג השירות, ראה "לפני שתתחיל" בעמוד 271.

קוד שירות מהיר: _____

תג שירות: _____

תוכנית האבחון של Dell

⚠ התראה: לפני שתתחיל לבצע הליך כלשהו בסעיף זה, בצע את הוראות הבטיחות במדריך מידע המוצר.

מתי להשתמש בתוכנית האבחון של Dell

אם נתקלת בבעיה במחשב, בצע את הבדיקות שבסעיף "פתרון בעיות" במדריך למשתמש המקוון והפעל את תוכנית האבחון של Dell, לפני שתפנה אל Dell בבקשה לסיוע טכני. לקבלת מידע על פנייה אל Dell, עיין במדריך למשתמש המקוון.

⬅ שים לב: תוכנית האבחון של Dell פועלת רק במחשבי Dell™.

התקנת המקלדת והעכבר

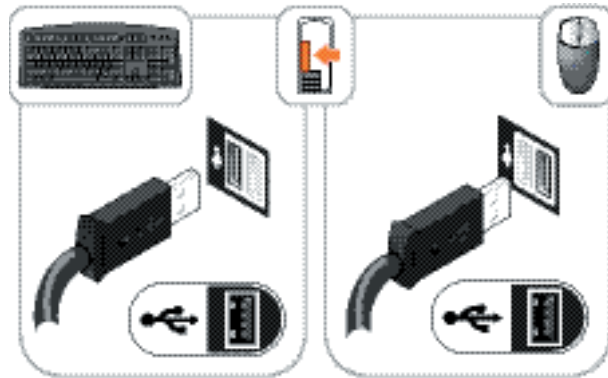

התקנת הצג

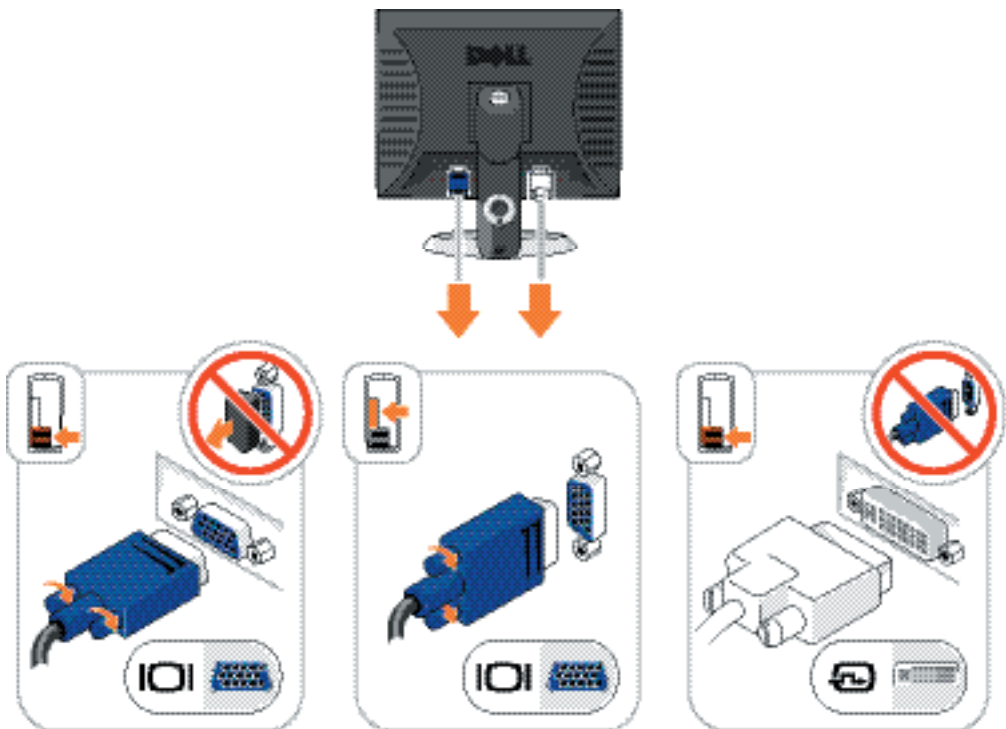

על מנת להתקין את המחשב כראוי, עליך להשלים את כל השלבים. עיין באיורים המתאימים המלווים את ההוראות.

1 חבר את המקלדת ואת העכבר.

 **שים לב:** אל תנסה להפעיל עכבר PS/2 ו-USB בו-זמנית.

2 חבר את כבל המודם או הרשת.

הכנס את כבל הרשת, לא את חוט הטלפון, למחבר הרשת. אם מותקן מודם אופציונלי, חבר את חוט הטלפון למודם.

 **שים לב:** אל תחבר כבל מודם למחבר מתאם הרשת. מתח מקו הטלפון עלול לגרום נזק למתאם הרשת.

3 חבר את הצג.

יישר והכנס בעדינות את כבל הצג; הימנע מלכופף את הפינים של המחבר. הדק את בורגי הכנף במחברי הכבל.

 **הערה:** בחלק מהצגים, מחבר הווידאו ממוקם מתחת למסך. לאיתור המחבר, עיין בתיעוד המצורף לצג.

4 חבר את הרמקולים.

5 חבר את כבלי החשמל למחשב, לצג ולהתקנים וחבר את הקצה השני של כבלי החשמל לשקעי חשמל.

6 ודא שמתג בחירת המתח מוגדר בהתאם למתח במקום.

המחשב מצויד במתג בחירת מתח ידני. מחשבים המצוידים במתג בחירת מתח בלוח האחורי יש לכוון ידנית למתח הפעולה המתאים.

 **שים לב:** כדי למנוע נזק למחשב עם מתג בחירת מתח ידני, קבע את המתג למתח הקרוב ביותר למתח החילופין הזמין במקום.

 **שים לב:** ביפן, יש לכוון את מתג בחירת המתח למצב 115 וולט.

 **הערה:** לפני התקנת התקנים או תוכנות שלא נלוו למחשב, קרא את התיעוד המצורף להתקן או לתוכנה, או פנה לספק, כדי לוודא שההתקן או התוכנה תואמים למחשב ולמערכת ההפעלה.

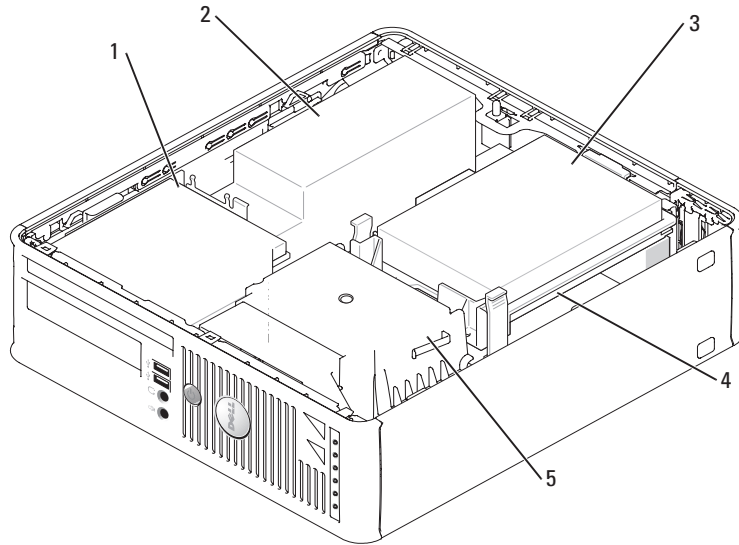

 **הערה:** ייתכן שהמחשב יהיה שונה מעט מהמוצג באיורים הבאים.

מחשב Form Factor קטן



1	כונן CD/DVD	4	לוח מערכת
2	אספקת חשמל ומאוורר	5	מכלול גוף מונע חימום
3	כונן קשיח		

התקנת המחשב

- התראה:** לפני שתבצע הליך כלשהו בסעיף זה, בצע את הוראות הבטיחות במדריך מידע המוצר. 
- שים לב:** אם במחשב מותקן כרטיס הרחבה (כגון כרטיס מודם), חבר את הכבל המתאים לכרטיס, לא למחבר שבלוח האחורי. 
- שים לב:** כדי לסייע בשמירה על טמפרטורת הפעלה מתאימה של המחשב, הקפד לא להניח את המחשב קרוב מדי לקיר או לתא אחסון אחר, שעשוי למנוע זרימת אוויר סביב התושבת. 

מחשב שולחני

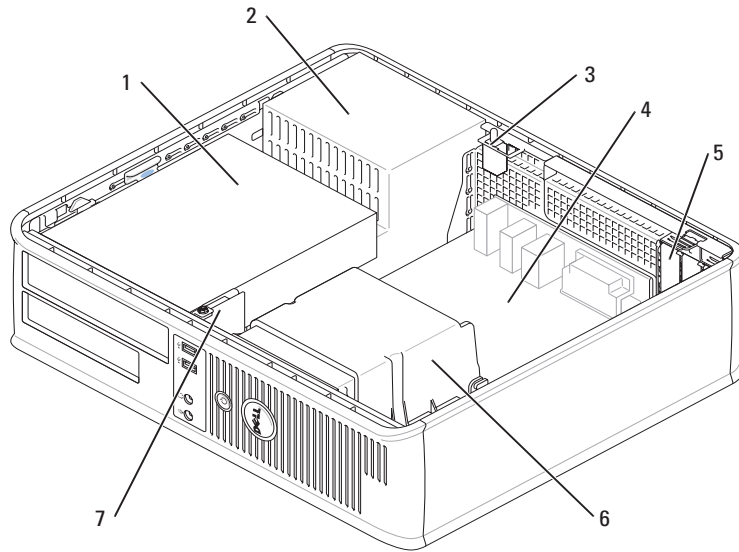

1	תא כוננים (כונן תקליטורים/DVD, כונן תקליטונים או קשיח)	5	שני חריצי כרטיס PCI עם פרופיל נמוך לחילופין, באפשרותך להתקין כרטיס הגבהה PCI הממיר חריץ PCI אחד עם פרופיל נמוך לשני חריצים בגובה מלא. סך הכל זמינים שלושה חריצי כרטיסים: חריץ כרטיס אחד עם פרופיל נמוך ושני חריצי כרטיסים בגובה מלא.
2	אספקת חשמל	6	מכלול גוף מונע חימום
3	מתג כניסה לתושבת	7	לוח קלט/פלט (I/O) קדמי
4	לוח מערכת		

בתוך המחשב

מחשב Mini Tower

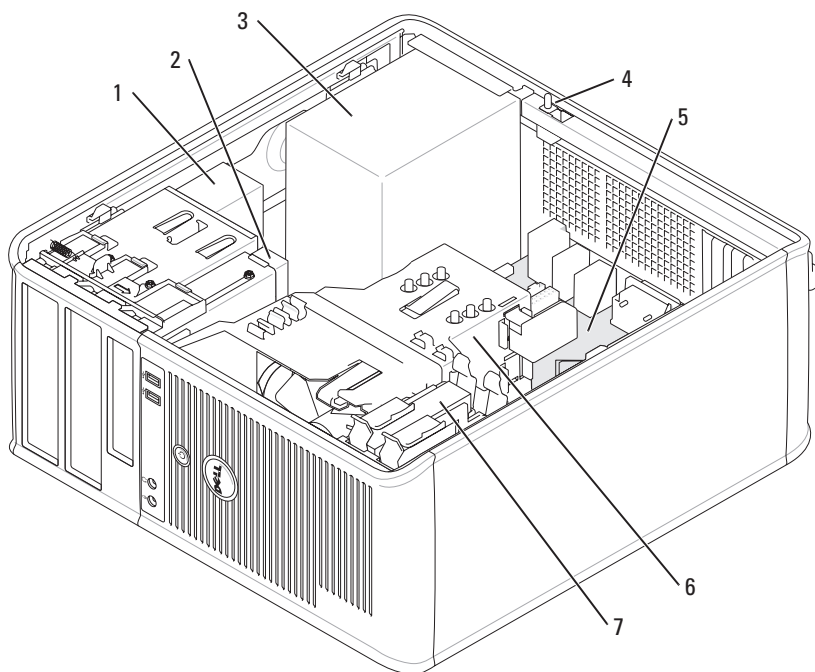

1	כונן CD/DVD	5	לוח מערכת
2	כונן תקליטונים	6	מכלול גוף מונע חימום
3	אספקת חשמל	7	כונן קשיח
4	מתג כניסה לתושבת		

מחשב Form Factor קטן

שים לב: לפני נגיעה ברכיבים בתוך המחשב, גע במשטח מתכת לא צבוע, כדי לפרוק מעצמך חשמל סטטי. במהלך העבודה, גע מדי פעם במשטח מתכת לא צבוע כדי לפרוק כל חשמל סטטי, העלול לפגוע ברכיבים פנימיים.

- 1 בצע את ההליכים בסעיף "לפני שתתחיל" בעמוד 284.
- 2 אם התקנת מנעול בטבעת המנעול בלוח האחורי, הסר את המנעול.
- 3 הסט את תפס שחרור המכסה לאחור, תוך הרמת המכסה.
- 4 אחוז בצדי מכסה המחשב וסובב את המכסה כלפי מעלה, כאשר לשוניות הצירים משמשות כנקודות מנוף.
- 5 הסר את המכסה מלשוניות הצירים והנח אותו בצד על משטח נקי וחלק.

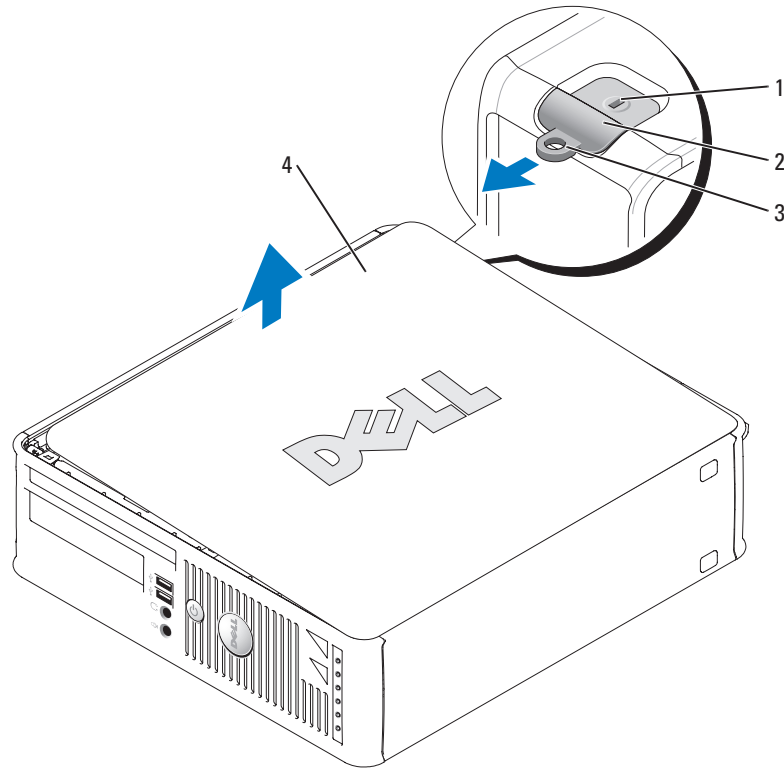

1 חריץ כבל אבטחה

2 תפס שחרור מכסה

3 טבעת של מנעול תליה

4 מכסה מחשב

מחשב שולחני

שים לב: לפני נגיעה ברכיבים בתוך המחשב, גע במשטח מתכת לא צבוע, כדי לפרוק מעצמך חשמל סטטי. במהלך העבודה, גע מדי פעם במשטח מתכת לא צבוע כדי לפרוק כל חשמל סטטי, העלול לפגוע ברכיבים פנימיים.

- 1 בצע את ההליכים בסעיף "לפני שתתחיל" בעמוד 284.
- 2 אם התקנת מנעול בטבעת המנעול בלוח האחורי, הסר את המנעול.
- 3 הסט את תפס שחרור המכסה לאחור, תוך הרמת המכסה.
- 4 אחוז בצדי מכסה המחשב וסובב את המכסה כלפי מעלה, כאשר לשוניות הצירים משמשות כנקודות מנוף.
- 5 הסר את המכסה מלשוניות הצירים והנח אותו בצד על משטח נקי וחלק.

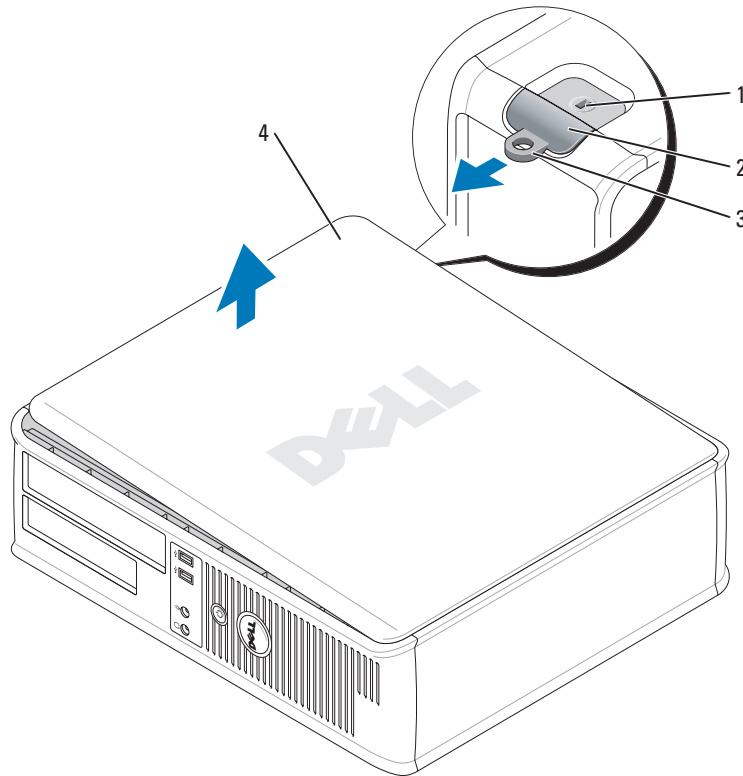

1 חריץ כבל אבטחה

2 תפס שחרור מכסה

3 טבעת של מנעול תליה

4 מכסה מחשב

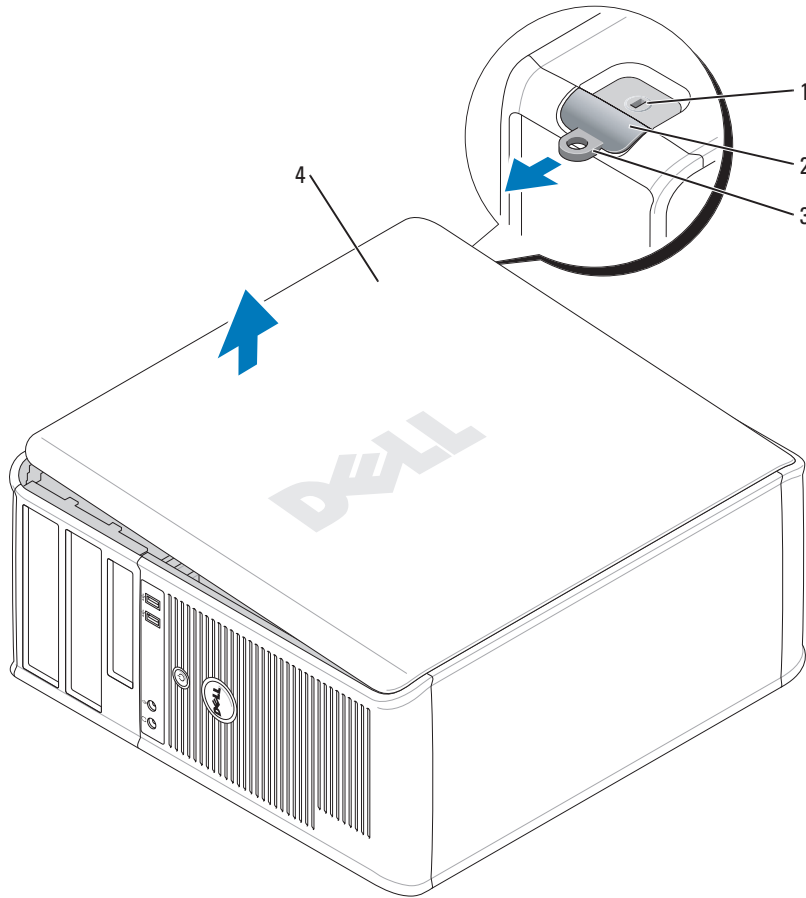

1	חריץ כבל אבטחה
2	תפס שחרור מכסה
3	טבעת של מנעול תליה
4	מכסה מחשב

- 4 הסט את תפס שחרור המכסה לאחור, תוך הרמת המכסה.
- 5 אחוז בצדי מכסה המחשב וסובב את המכסה כלפי מעלה, כאשר לשוניות הצירים משמשות כנקודות מנוף.
- 6 הסר את המכסה מלשוניות הצירים והנח אותו בצד על משטח נקי וחלק.

3 נתק משקעי החשמל את המחשב ואת כל ההתקנים המחוברים ולאחר מכן לחץ על לחצן ההפעלה כדי להאריק את לוח המערכת.

4 אם מחובר מעמד מחשב, הסר אותו.

התראה: כדי למנוע התחשמלות, נתק תמיד את המחשב משקע החשמל לפני הסרת המכסה. 

שים לב: לפני נגיעה ברכיבים בתוך המחשב, גע במשטח מתכת לא צבוע, כגון המתכת בגב המחשב, כדי לפרוק מעצמך חשמל סטטי. במהלך העבודה, גע מדי פעם במשטח מתכת לא צבוע כדי לפרוק כל חשמל סטטי, העלול לפגוע ברכיבים פנימיים. 

מחשב Mini Tower

שים לב: לפני נגיעה ברכיבים בתוך המחשב, גע במשטח מתכת לא צבוע, כדי לפרוק מעצמך חשמל סטטי. במהלך העבודה, גע מדי פעם במשטח מתכת לא צבוע כדי לפרוק כל חשמל סטטי, העלול לפגוע ברכיבים פנימיים. 

1 בצע את ההליכים בסעיף "לפני שתתחיל" בעמוד 284.

2 אם התקנת מנעול בטבעת המנעול בלוח האחורי, הסר את המנעול.

3 הנה את המחשב על צדו כמוצג באיור הבא.

הסרת מכסה המחשב

⚠ התראה: לפני שתתחיל לבצע הליך כלשהו בסעיף זה, בצע את הוראות הבטיחות במדריך מידע המוצר.

⚠ התראה: כדי למנוע התחשמלות, נתק תמיד את המחשב משקע החשמל לפני הסרת המכסה.

לפני שתתחיל

⬅ שים לב: כדי למנוע איבוד נתונים, לפני כיבוי המחשב שמור וסגור את כל הקבצים הפתוחים וצא מכל התוכניות הפתוחות.

1 כבה את מערכת ההפעלה:

a שמור וסגור את כל הקבצים הפתוחים, צא מכל התוכניות הפתוחות, לחץ על הלחצן **Start** (התחל) ולאחר מכן לחץ על **Turn Off Computer** (כבה מחשב).

b בחלון **Turn off computer** (כיבוי המחשב), לחץ על **Turn Off** (כבה). המחשב כבה עם השלמת תהליך הכיבוי של מערכת ההפעלה.

2 ודא שהמחשב וההתקנים המחוברים כבויים. אם המחשב וההתקנים המחוברים לא כבו אוטומטית בעת כיבוי מערכת ההפעלה, כבה אותם כעת.

לפני עבודה בתוך גוף המחשב

השתמש בהנחיות הבטיחות הבאות כדי לסייע בהגנה על המחשב מפני נזק אפשרי וכדי לסייע בהבטחת בטיחותך האישית.

⚠ התראה: לפני שתתחיל לבצע הליך כלשהו בסעיף זה, בצע את הוראות הבטיחות במדריך מידע המוצר.

⬅ שים לב: תיקונים במחשב יבוצעו על-ידי טכנאי שירות מוסמך בלבד. האחריות אינה מכסה נזק שייגרם עקב טיפול שאינו מאושר על-ידי Dell.

⬅ שים לב: בעת ניתוק כבל, יש למשוך את המחבר או את לולאת שחרור המתיחה שלו ולא את הכבל עצמו. כבלים מסוימים מצוידים במחברים עם לשוניות נעילה; בעת ניתוק כבל מסוג זה, לחץ על לשוניות הנעילה לפני ניתוק הכבל. בעת משיכת מחברים החוצה, החזק אותם ישר כדי למנוע כיפוף של הפינים שלהם. נוסף על כך, לפני חיבור כבל, ודא ששני המחברים מכוונים ומיושרים כהלכה.

כדי למנוע נזק למחשב, בצע את השלבים הבאים לפני תחילת העבודה בתוך המחשב.

1 אם המחשב אינו כבוי, כבה אותו.

⬅ שים לב: כדי לנתק כבל רשת, תחילה נתק את הכבל מהמחשב ולאחר מכן נתק אותו מהשקע בקיר.

2 נתק מהמחשב קווי טלפון או תקשורת.

3 מחבר מתאם רשת	כדי לחבר את המחשב לרשת או להתקן פס-רחב, חבר קצה אחד של כבל הרשת ל שקע רשת או להתקן הרשת או הפס-הרחב. חבר את הקצה השני של כבל הרשת למחבר מתאם הרשת בלוח האחורי של המחשב. צליל נקישה מציין שכבל הרשת חובר כהלכה. הערה: אל תחבר כבל טלפון למחבר הרשת.
במחשבים עם כרטיס מתאם רשת, השתמש במחבר שעל הכרטיס.	מומלץ להשתמש בחיווט ובמחברים מקטגוריה 5 עבור הרשת. אם עליך להשתמש בחיווט מקטגוריה 3, אכוף מהירות רשת של 10 Mbps כדי להבטיח פעולה אמינה.
4 נורית פעילות רשת	נורית זו מהבהבת בצהוב כאשר המחשב משדר או קולט נתוני רשת. תעבורת רשת בנפח גבוה עשויה לגרום לנורית זו להיראות דולקת באופן קבוע.
5 מחבר קו-כניסה (line-in)	השתמש במחבר קו הכניסה הכחול כדי לחבר התקן הקלטת/השמעה, כגון רשמקול, נגן תקליטורים או מכשיר וידיאו. במחשבים עם כרטיס קול, השתמש במחבר שעל הכרטיס.
6 מחבר קו-יציאה (line-out)	השתמש במחבר קו-היציאה הירוק כדי לחבר אוזניות ורוב סוגי הרמקולים עם מגברים מוכללים. במחשבים עם כרטיס קול, השתמש במחבר שעל הכרטיס.
7 מחבר מיקרופון	השתמש במחבר המיקרופון הוורוד כדי לחבר מיקרופון של מחשב אישי עבור קלט קול או מוסיקה לתוכנית קול או טלפוניה. במחשבים עם כרטיס קול, מחבר המיקרופון נמצא על הכרטיס.
8 מחברי USB 2.0 (6)	חבר התקני USB כגון עכבר, מקלדת, מפתח זיכרון, מדפסת, מוט היגוי ורמקולים של מחשב, לכל אחד ממחברי ה-USB.
9 מחבר מסך	חבר את הכבל מהצג תואם ה-VGA למחבר הכחול. הערה: אם רכשת כרטיס גרפי אופציונלי, מחבר זה יהיה מכוסה במכסה. חבר את הצג למחבר שבכרטיס הגרפי. אל תסיר את המכסה. הערה: אם נעשה שימוש בכרטיס גרפי התומך בשני צגים, השתמש בכבל ה-Y המצורף למחשב.
10 מחבר טורי	חבר התקן טורי, כגון התקן נישא, ליציאה הטורית. הקצאות ברירת המחזל הן COM1 עבור מחבר טורי 1 ו-COM2 עבור מחבר טורי 2. לקבלת מידע נוסף, עיין בסעיף "אפשרויות הגדרת מערכת" במדריך למשתמש המקוון.

4	מתג בחירת מתח	המחשב מצויד במתג בחירת מתח ידני. כדי למנוע נזק למחשב עם מתג בחירת מתח ידני, קבע את המתג למתח הקרוב ביותר למתח ההילופין הזמין במקום.
		שים לב: ביפן, יש לכוון את מתג בחירת המתח למצב 115 וולט.
		כמו כן, ודא שהצג וההתקנים המחוברים מתאימים להפעלה במתח הזמין במקום.
5	טבעת של מנעול תליה	הכנס מנעול תלייה כדי לנעול את מכסה המחשב.
6	תפס שחרור מכסה	השתמש בתפס זה כדי לפתוח את מכסה המחשב.

מחברי הלוח האחורי

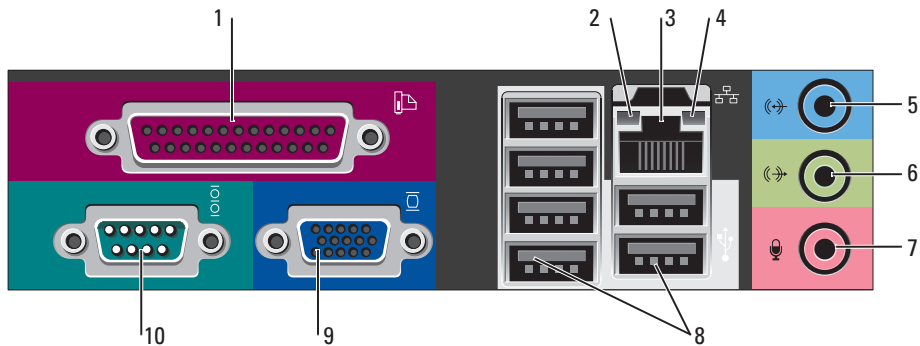

1	מחבר מקבילי	חבר התקן מקבילי, כגון מדפסת, למחבר המקבילי. אם ברשותך מדפסת USB, חבר אותה למחבר USB.
		הערה: המחבר המקבילי המוכלל מבוטל אוטומטית אם המחשב מזהה כרטיס מותקן המכיל מחבר מקבילי שתצורתו מוגדרת לאותה כתובת. לקבלת מידע נוסף, עיין בסעיף "אפשרויות הגדרת מערכת" במדריך למשתמש המקוון.
2	נורית תקינות קישור	<ul style="list-style-type: none"> ירוק — קיים חיבור טוב בין רשת 10-Mbps לבין המחשב. כתום — קיים חיבור טוב בין רשת 100-Mbps לבין המחשב. צהוב — קיים חיבור טוב בין רשת 1-Gbps (או 1000-Mbps) לבין המחשב. כבוי — המחשב אינו מזהה חיבור פיזי לרשת.

נורית זו מאירה ומהבהבת או נותרת קבועה כדי לציין מצבי פעולה שונים:

- לא מאירה — המחשב כבוי.
- ירוק קבוע — המחשב נמצא במצב פעולה תקין.
- ירוק מהבהב — המחשב נמצא במצב חיסכון בצריכת חשמל.
- כתום מהבהב או קבוע — ראה "בעיות חשמל" במדריך למשתמש המקוון.

כדי לצאת ממצב חיסכון בצריכת חשמל, לחץ על לחצן ההפעלה או השתמש בלוח המקשים או בעכבר, אם הוא מוגדר כהתקן הערה במנהל ההתקנים של Windows. לקבלת מידע נוסף אודות מצבי שינה ויציאה ממצב חיסכון בצריכת חשמל, ראה "ניהול צריכת חשמל" במדריך למשתמש המקוון.

לקבלת תיאור של תבניות נורית ההפעלה אשר עשויות לסייע בפתרון בעיות במחשב, ראה "נוריות מערכת" בעמוד 297.

8	מחבר אוזניות	השתמש במחבר האוזניות כדי לחבר אוזניות ורוב סוגי הרמקולים.
9	מחבר מיקרופון	השתמש במחבר המיקרופון כדי לחבר מיקרופון.
10	כונן תקליטונים	הכנס תקליטון לכונן זה.
11	כונן CD/DVD	הכנס תקליטור או DVD (אם מתאים) לכונן זה.

מחשב Form Factor קטן — מבט מאחור

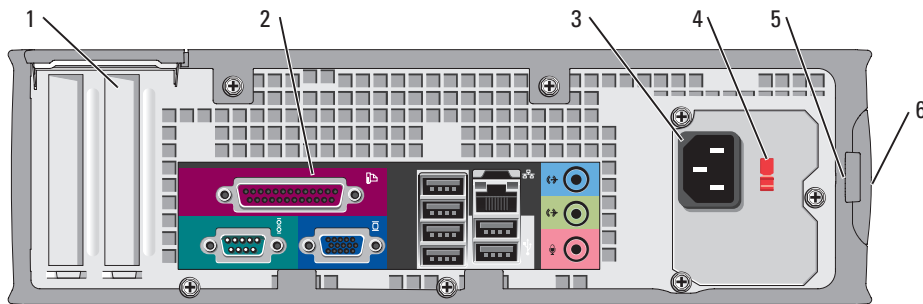

1	חריצי כרטיסים	באפשרותך לגשת למחברים עבור כל כרטיס PCI ו-PCI Express שמותקן.
2	מחברי הלוח האחורי	חבר התקנים טוריים, USB ואחרים למחבר המתאים.
3	מחבר חשמל	חבר את כבל החשמל למחבר זה.

מחשב Form Factor קטן — מבט מלפנים

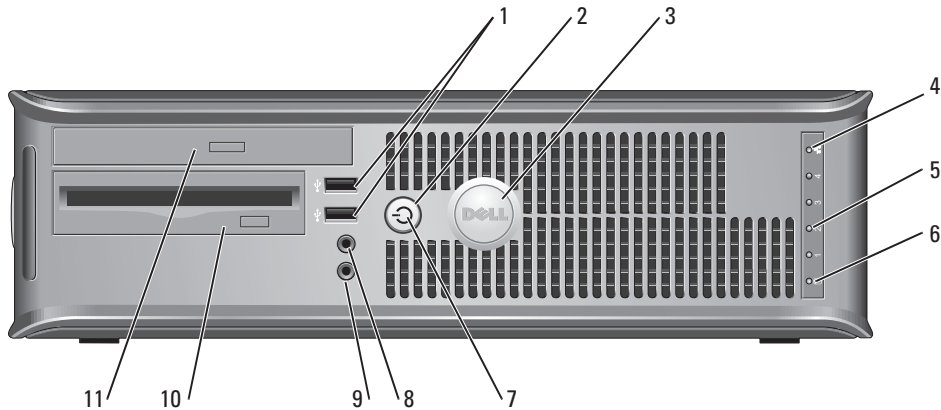

<p>1 חבר התקני USB כגון עכבר, מקלדת, מפתח זיכרון, מדפסת, מוט היגוי ורמקולים של מחשב, לאחד ממחברי ה-USB.</p>	<p>1 מחברי USB 2.0 (2)</p>
<p>2 מומלץ להשתמש במחברי ה-USB שבלוח האחורי עבור התקנים שנשארים מחוברים, כגון מדפסות ומקלדות.</p>	<p>2 לחצן הפעלה</p>
<p>⬅ שים לב: כדי למנוע איבוד נתונים, אל תכבה את המחשב על-ידי לחיצה על לחצן ההפעלה במשך 6 שניות או יותר. במקום זאת, בצע כיבוי של מערכת ההפעלה.</p>	<p>⬅</p>
<p>⬅ שים לב: אם ACPI מאופשר במערכת ההפעלה, בעת לחיצה על לחצן ההפעלה המחשב יבצע כיבוי מערכת.</p>	<p>⬅</p>
<p>3 ניתן לסובב את התג כדי שיתאים לכיוון המחשב. כדי לסובב את התג, הנה את אצבעותיך סביב החלק החיצוני של התג, לחץ בחוזקה וסובב אותו. נוסף על כך, באפשרותך לסובב את התג באמצעות החרוץ הממוקם ליד תחתית התג.</p>	<p>3 תג Dell</p>
<p>4 נורית זו מציינת שהיבור LAN (רשת) קיים.</p>	<p>4 נורית מחוון LAN</p>
<p>5 השתמש בנוריות אלה כדי לסייע בפתרון תקלות במחשב, בהתבסס על הקוד האבחוני. לקבלת מידע נוסף, ראה "נוריות מערכת" בעמוד 298.</p>	<p>5 נוריות אבחון</p>
<p>6 נורית זו מהבהבת כאשר הכונן הקשיח נמצא בשימוש.</p>	<p>6 נורית פעילות של כונן קשיח</p>

מחשב שולחני — מבט מאחור

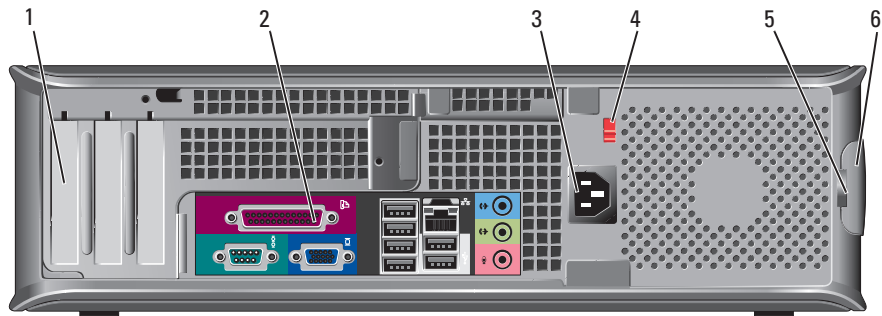

1	חריצי כרטיסים	באפשרותך לגשת למחברים עבור כל כרטיס PCI ו-PCI Express שמותקן.
2	מחברי הלוח האחורי	חבר התקנים טוריים, USB ואחרים למחבר המתאים.
3	מחבר חשמל	הכנס את כבל החשמל לתוך מחבר זה.
4	מתג בחירת מתח	המחשב מצויד במתג בחירת מתח ידני. כדי למנוע נזק למחשב עם מתג בחירת מתח ידני, קבע את המתג למתח הקרוב ביותר למתח החילופין הזמין במקום.
		שים לב: ביפן, יש לכוון את מתג בחירת המתח למצב 115 וולט.
5	טבעת של מנעול תלייה	כמו כן, ודא שהצג וההתקנים המחוברים מתאימים להפעלה במתח הזמין במקום. הכנס מנעול תלייה כדי לנעול את מכסה המחשב.
6	תפס שחרור מכסה	השתמש בתפס זה כדי לפתוח את מכסה המחשב.

3	לחצן הפעלה	לחץ על לחצן זה כדי להפעיל את המחשב.
		<p>שיים לב: כדי למנוע איבוד נתונים, אל תכבה את המחשב על-ידי לחיצה על לחצן ההפעלה במשך 6 שניות או יותר. במקום זאת, בצע כיבוי של מערכת ההפעלה.</p> <p>שיים לב: אם ACPI מאופשר במערכת ההפעלה, בעת לחיצה על לחצן ההפעלה המחשב יבצע כיבוי מערכת.</p>
4	תג Dell	ניתן לסובב את התג כדי שיתאים לכיוון המחשב. כדי לסובב את התג, הנח את אצבעותיך סביב החלק החיצוני של התג, לחץ בחוזקה וסובב אותו. נוסף על כך, באפשרותך לסובב את התג באמצעות החריץ הממוקם ליד תחתית התג.
5	נורית הפעלה	<p>נורית זו מאירה ומהבהבת או נותרת קבועה כדי לציין מצבי פעולה שונים:</p> <ul style="list-style-type: none"> • לא מאירה — המחשב כבוי. • ירוק קבוע — המחשב נמצא במצב פעולה תקין. • ירוק מהבהב — המחשב נמצא במצב חיסכון בצריכת חשמל. • כתום מהבהב או קבוע — ראה "בעיות חשמל" במדריך למשתמש המקוון. <p>כדי לצאת ממצב חיסכון בצריכת חשמל, לחץ על לחצן ההפעלה או השתמש בלוח המקשים או בעכבר, אם הוא מוגדר כהתקן הערה במנהל ההתקנים של Windows. לקבלת מידע נוסף אודות מצבי שינה ויציאה ממצב חיסכון בצריכת חשמל, עיין במדריך למשתמש המקוון.</p> <p>לקבלת תיאור של תבניות הנוריות אשר עשויים לסייע בפתרון בעיות במחשב, ראה "נוריות מערכת" בעמוד 297.</p>
6	נוריות אבחון	השתמש בנוריות אלה כדי לסייע בפתרון תקלות במחשב, בהתבסס על הקוד האבחוני. לקבלת מידע נוסף, ראה "נוריות מערכת" בעמוד 298.
7	נורית פעילות של כונן קשיח	נורית זו מהבהבת כאשר הכונן הקשיח נמצא בשימוש.
8	מחבר אוזניות	השתמש במחבר האוזניות כדי לחבר אוזניות ורוב סוגי הרמקולים.
9	מחבר מיקרופון	השתמש במחבר המיקרופון כדי לחבר מיקרופון.
10	כונן תקליטונים	הכנס תקליטון לכונן זה.
11	כונן CD/DVD	הכנס תקליטור או DVD (אם מתאים) לכונן זה.

1	תפס שחרור מכסה	תפס זה מאפשר לפתוח את מכסה המחשב.
2	טבעת של מנעול תליה	הכנס מנעול תלייה כדי לנעול את מכסה המחשב.
3	מתג בחירת מתח	המחשב מצויד במתג בחירת מתח ידני.
<p>כדי למנוע נזק למחשב עם מתג בחירת מתח ידני, קבע את המתג למתח הקרוב ביותר למתח החילופין הזמין במקום.</p> <p>שים לב: ביפן, יש לכוון את מתג בחירת המתח למצב 115 וולט.</p> <p>כמו כן, ודא שהצג וההתקנים המחוברים מתאימים להפעלה במתח הזמין במקום.</p>		
4	מחבר חשמל	הכנס את כבל החשמל לתוך מחבר זה
5	מחברי הלוח האחורי	חבר התקנים טוריים, USB ואחרים למחבר המתאים.
6	חריצי כרטיסים	באפשרותך לגשת למחברים עבור כל כרטיס PCI ו- PCI Express שמותקן.

מחשב שולחני — מבט מלפנים

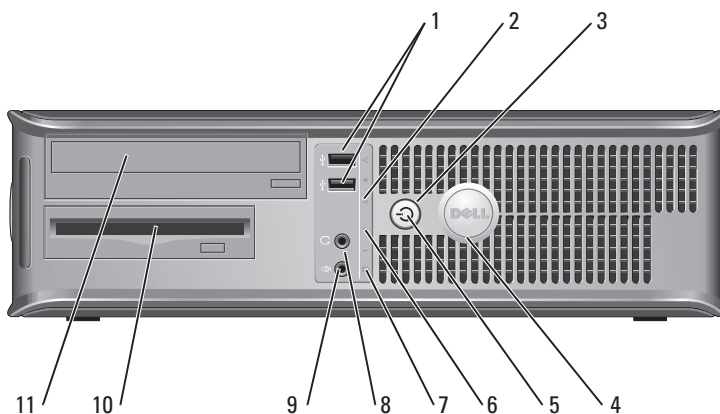

1	מחברי USB 2.0 (2)	חבר התקני USB כגון עכבר, מקלדת, מפתח זיכרון, מדפסת, מוט היגוי ורמקולים של מחשב, לאחד ממחברי ה-USB.
2	נורית מחוון LAN	נורית זו מציינת שחיבור LAN (רשת) קיים

מחשב Mini Tower — מבט מאחור

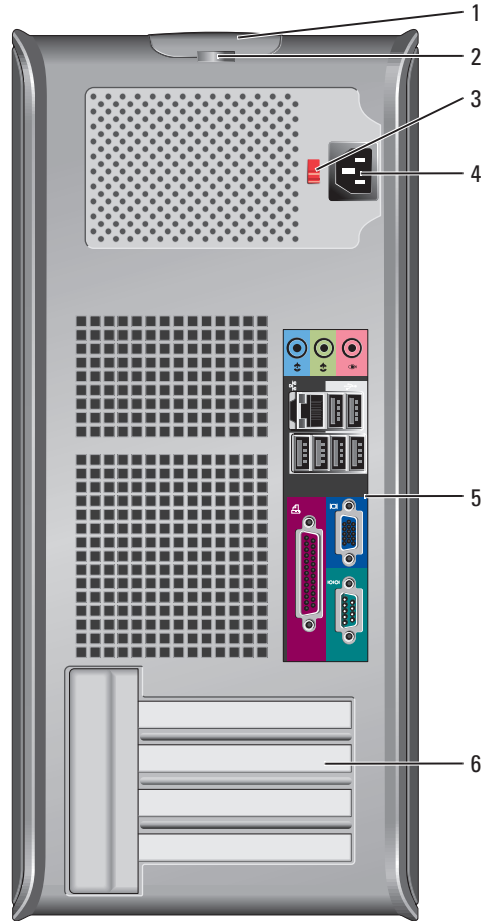

1	כונן CD/DVD	הכנס תקליטור או DVD (אם מתאים) לכונן זה.
2	כונן תקליטונים	הכנס תקליטון לכונן זה.
3	מחברי USB 2.0 (2)	חבר התקני USB כגון עכבר, מקלדת, מפתח זיכרון, מדפסת, מוט היגוי ורמקולים של מחשב, לאחד ממחברי ה-USB. מומלץ להשתמש במחברי ה-USB שבלוח האחורי עבור התקנים שנשארים מחוברים, כגון מדפסות ומקלדות.
4	נורית מחוון LAN	נורית זו מציינת שחיבור LAN (רשת) קיים.
5	נוריות אבחון	השתמש בנוריות אלה כדי לסייע בפתרון תקלות במחשב, בהתבסס על הקוד האבחוני. לקבלת מידע נוסף, ראה "נוריות אבחון" בעמוד 298.
6	לחצן הפעלה	לחץ על לחצן זה כדי להפעיל את המחשב
		שיים לב: כדי למנוע איבוד נתונים, אל תכבה את המחשב על-ידי לחיצה על לחצן ההפעלה במשך 6 שניות או יותר. במקום זאת, בצע כיבוי של מערכת ההפעלה.
		שיים לב: אם ACPI מאופשר במערכת ההפעלה, בעת לחיצה על לחצן ההפעלה המחשב יבצע כיבוי מערכת.
7	נורית הפעלה	נורית ההפעלה מאירה ומהבהבת או נותרת קבועה כדי לציין מצבי פעולה שונים: <ul style="list-style-type: none"> • לא מאירה — המחשב כבוי. • ירוק קבוע — המחשב נמצא במצב פעולה תקין. • ירוק מהבהב — המחשב נמצא במצב חיסכון בצריכת חשמל. • כתום מהבהב או קבוע — ראה "ניהול צריכת חשמל" במדריך למשתמש. כדי לצאת ממצב חיסכון בצריכת חשמל, לחץ על לחצן ההפעלה או השתמש בלוח המקשים או בעכבר, אם הוא מוגדר כהתקן הערה במנהל ההתקנים של Windows. לקבלת מידע נוסף אודות מצבי שינה ויציאה ממצב חיסכון בצריכת חשמל, עיין במדריך למשתמש המקוון. לקבלת תיאור של תבניות הנוריות אשר עשויים לסייע בפתרון בעיות במחשב, ראה "נוריות מערכת" בעמוד 297.
8	נורית פעילות של כונן קשיח	נורית זו מהבהבת כאשר הכונן הקשיח נמצא בשימוש.
9	מחבר אוזניות	השתמש במחבר האוזניות כדי לחבר אוזניות ורוב סוגי הרמקולים.
10	מחבר מיקרופון	השתמש במחבר המיקרופון כדי לחבר מיקרופון.

תצוגות מערכת

מחשב Mini Tower — מבט מלפנים

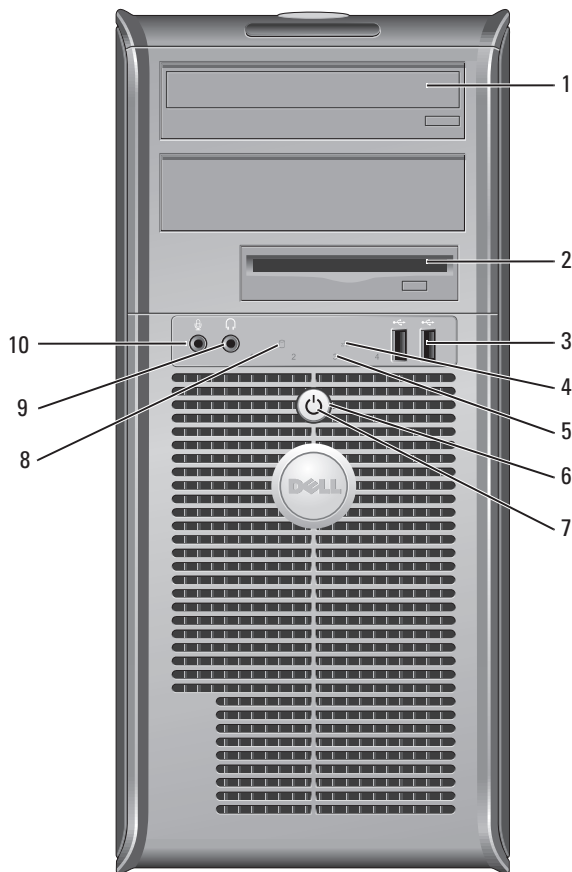

מה אתה מחפש?

אתר זאת כאן

- מצב טיפול בקריאות שירות והיסטוריית תמיכה
- נושאים טכניים עיקריים עבור המחשב
- שאלות נפוצות
- הורדות קבצים
- פרטים אודות תצורת המחשב
- חוזה שירות עבור המחשב

אתר האינטרנט של תמיכת Dell Premier premiersupport.dell.com —

אתר התמיכה של Dell Premier מותאם אישית עבור לקוחות ארגוניים, גופים ממשלתיים ומוסדות חינוך. ייתכן שאתר זה לא יהיה זמין באזורים מסוימים.

- כיצד להשתמש ב-Windows XP
- תיעוד עבור המחשב
- תיעוד עבור התקנים (כגון מודם)

מרכז העזרה והתמיכה של Windows

1 לחץ על הלחצן **Start** (התחל) ולאחר מכן לחץ על **Help and Support** (עזרה ותמיכה).

2 הקלד מילה או צירוף מילים המתארים את הבעיה בה נתקלת ולחץ על סמל החץ.

3 לחץ על הנושא המתאר את הבעיה.

4 בצע את ההוראות המופיעות על המסך.

- כיצד להתקין מחדש את מערכת ההפעלה

תקליטור מערכת ההפעלה

הערה: תקליטור מערכת ההפעלה הוא אופציונלי ועשוי שלא להיות מצורף למחשב שברשותך.

מערכת ההפעלה כבר מותקנת במחשב. כדי להתקין מחדש את מערכת ההפעלה, עליך להשתמש בתקליטור מערכת ההפעלה. לקבלת הוראות, עיין במדריך למשתמש המקוון.

לאחר התקנה מחדש של מערכת ההפעלה, השתמש בתקליטור האופציונלי *Drivers and Utilities* (מנהלי התקנים ותוכניות שירות) כדי להתקין מחדש מנהלי התקנים עבור ההתקנים המצורפים למחשב.



תווית מפתח המוצר של מערכת ההפעלה ממיקמת על המחשב.

הערה: צבע התקליטור משתנה בהתאם למערכת ההפעלה שהזמנת.

- DCTR — תושבת Mini tower
- DCNE — תושבת שולחנית
- DCSM — תושבת form-factor קטנה

- מידע דגם תקינה וסוג תושבת

מה אתה מחפש?

אתר זאת כאן

- כיצד להסיר ולהחליף חלקים מפרט
- כיצד להגדיר תצורה של הגדרות מערכת
- כיצד לפתור בעיות

מדריך למשתמש

זמין במרכז העזרה והתמיכה של Microsoft® Windows® XP:

1 לחץ על הלחצן **Start** (התחל) ולאחר מכן לחץ על **Help and Support** (עזרה ותמיכה).

2 לחץ על **User's and system guides** (מדריכי משתמש ומערכת) ולחץ על **User's guides** (מדריכים למשתמש).

המדריך למשתמש זמין גם בתקליטור האופציונלי *Drivers and Utilities*.

תג שירות ורשיון Microsoft Windows

- תג שירות וקוד שירות מהיר
- תווית רשיון Microsoft Windows



תוויות אלה נמצאות על המחשב.

- השתמש בתג השירות כדי לזהות את המחשב שברשותך בזמן השימוש ב- **support.dell.com** או פנייה לתמיכה טכנית.

- הזן את קוד השירות המהיר כדי לנתב את השיחה בעת פנייה לתמיכה טכנית.

אתר האינטרנט של התמיכה של Dell — support.dell.com

הערה: בחר את האזור שלך, כדי להציג את אתר התמיכה המתאים.

אתר האינטרנט של התמיכה של Dell מספק מספר כלים מקוונים, ביניהם:



- פתרון בעיות — רמזים ועצות, מאמרים של טכנאים וקורסים מקוונים
- שדרוגים — מידע אודות שדרוגים עבור רכיבים, כגון זיכרון, הכונן הקשיח ומערכת ההפעלה
- שירותים ואחריות — מידע ליצירת קשר, מצב הזמנה, אחריות ומידע אודות תיקונים
- הורדות — מנהלי התקנים, תיקונים ועדכוני תוכנה
- מדריכים למשתמש — תיעוד מחשב ומפרט מוצר

- פתרונות — רמזים ועצות לפתרון בעיות, מאמרים של טכנאים, קורסים מקוונים ושאלות נפוצות
- קהילה — דיון מקוון עם לקוחות אחרים של Dell
- שדרוגים — מידע אודות שדרוגים עבור רכיבים, כגון זיכרון, הכונן הקשיח ומערכת ההפעלה
- טיפול בלקוחות — מידע ליצירת קשר, פנייה לשירות ומצב הזמנה, אחריות ומידע אודות תיקונים
- שירות ותמיכה — מצב פנייה לשירות והיסטוריית תמיכה, חוזה שירות ודיונים מקוונים עם תמיכה טכנית
- חומר עזר — תיעוד מחשב, פרטים על תצורת מחשב, מפרטי מוצרים וסקירות טכניות
- הורדות — מנהלי התקנים מאושרים, תיקונים ועדכוני תוכנה
- תוכנת מערכת שולחנית (DSS) — אם תתקין מחדש את מערכת ההפעלה במחשב, עליך להתקין מחדש גם את תוכנית השירות DSS. תוכנית השירות DSS מספקת עדכונים קריטיים למערכת ההפעלה ותמיכה בכוני תקליטונים USB בגודל 3.5 אינץ' של Dell™ מעבדי Intel® Pentium® M, כוננים אופטיים והתקני USB. תוכנית השירות DSS נחוצה לפעולתו התקינה של מחשב Dell שברשותך. תוכנה זו מזהה אוטומטית את המחשב ומערכת ההפעלה ומתקינה את העדכונים המתאימים לתצורת המחשב.

איתור מידע

הערה: תכונות אחדות עשויות שלא להיות זמינות במחשב שברשותך או במדינות מסוימות.

הערה: ייתכן שמידע נוסף יצורף למחשב.

מה אתה מחפש?	אתר זאת כאן
<ul style="list-style-type: none">• תוכנית אבחון עבור המחשב• מנהלי התקנים עבור המחשב• תיעוד המחשב• תיעוד ההתקן שברשותי• תוכנת מערכת שולחנית Desktop DSS - System Software	<p>התקליטור Drivers and Utilities (מנהלי התקנים ותוכניות שירות) (נקרא גם ResourceCD [תקליטור משאבים]).</p> <p>הערה: התקליטור <i>Drivers and Utilities</i> הוא אופציונלי ועשוי שלא להיות מצורף למחשב שברשותך.</p> <p>התיעוד ומנהלי ההתקנים כבר מותקנים במחשב. באפשרותך להשתמש בתקליטור זה כדי להתקין מחדש מנהלי התקנים (ראה "שימוש בתקליטור מנהלי ההתקנים ותוכניות השירות" בעמוד 307), להפעיל את תוכנית האבחון של Dell (ראה "הפעלת תוכנית האבחון של Dell מהתקליטור Drivers and Utilities" בעמוד 295), או לגשת לתיעוד.</p> <p>התקליטור עשוי לכלול קובצי Readme המספקים את העדכונים העדכניים ביותר לגבי שינויים טכניים במחשב או חומר טכני מתקדם לטכנאים או למשתמשים מנוסים.</p> <p>הערה: עדכונים למנהלי התקנים ותיעוד ניתן למצוא באתר support.dell.com</p> 
<ul style="list-style-type: none">• עדכונים וטלאים למערכת ההפעלה	<p>תוכנת מערכת שולחנית (DSS - Desktop System Software)</p> <p>ניתן למצוא בתקליטור <i>Drivers and Utilities</i> (מנהלי התקנים ותוכניות שירות) ובאתר התמיכה של Dell בכתובת support.dell.com</p>
<ul style="list-style-type: none">• מידע אודות אחריות• תנאים והתניות (ארה"ב בלבד)• הוראות בטיחות• מידע תקינה• מידע ארגונומי• הסכם רשיון למשתמש קצה	<p>מדריך מידע מוצר של Dell™</p> 

271	איתור מידע
274	תצוגות מערכת
274	מחשב Mini Tower — מבט מלפנים
276	מחשב Mini Tower — מבט מאחור
277	מחשב שולחני — מבט מלפנים
279	מחשב שולחני — מבט מאחור
280	מחשב Form Factor קטן — מבט מלפנים
281	מחשב Form Factor קטן — מבט מאחור
282	מחברי הלוח האחורי
284	הסרת מכסה המחשב
284	לפני שתתחיל
285	מחשב Mini Tower
287	מחשב שולחני
288	מחשב Form Factor קטן
289	בתוך המחשב
289	מחשב Mini Tower
290	מחשב שולחני
291	מחשב שולחני
291	התקנת המחשב
294	פתרון בעיות
294	תוכנית האבחון של Dell
297	נוריות מערכת
301	קודי צפוף
302	הפעלת תוכנית אבחון הכונן הקשיח IDE של Dell™
302	שימוש בשחזור המערכת של Microsoft® Windows® XP
303	שחזור המחשב למצב הפעלה קודם
304	התקנה מחדש של Microsoft Windows XP
307	שימוש בתקליטור מנהלי ההתקנים ותוכניות השירות
309	אינדקס

הערות, הודעות והתראות

 **הערה:** "הערה" מציינת מידע חשוב המסייע להשתמש במחשב ביתר יעילות.

 **שים לב:** "שים לב" מציינ נזק אפשרי לחומרה או אובדן נתונים, ומסביר כיצד ניתן למנוע את הבעיה.

 **התראה:** "התראה" מציינת אפשרות של נזק לרכוש, פגיעה גופנית או מוות.

אם רכשת מחשב Dell™ n Series, כל התייחסות במסמך זה למערכת ההפעלה Microsoft® Windows® אינה ישימה. מדריך העזר המהיר, התקליטור *Drivers and Utilities* ומדיית מערכת ההפעלה הם פריטים אופציונליים ועשויים שלא להיות מצורפים לכלל המחשבים.

קיצורים וראשי תיבות

לקבלת רשימה מלאה של קיצורים וראשי תיבות, עיין במילון המונחים במדריך למשתמש.

המידע במסמך זה עשוי להשתנות ללא הודעה.
© 2005 - 2006 Dell Inc. כל הזכויות שמורות.

חל איסור מוחלט על העתקה מכל סוג ללא הרשאה בכתב מ- Dell Inc.

סימנים מסחריים שבימוש בטקסט זה: Dell, OptiPlex והלוגו DELL הם סימנים מסחריים של Dell Inc.; Microsoft ו-Windows הם סימנים מסחריים רשומים של Microsoft Corporation; Intel ו-Pentium הם סימנים מסחריים רשומים של Intel Corporation.

ייתכן שייעשה שימוש בסימנים מסחריים ובשמות מסחריים אחרים במסמך זה כדי להתייחס לישויות הטוענות לבעלות על הסימנים והשמות, או למוצרים שלהן. Dell Inc. מוותרת על כל עניין קנייני בסימנים מסחריים ושמות מסחריים פרט לאלה שבבעלותה.

דגמים DCTR, DCNE, DCSM.

Dell™ OptiPlex™ GX520

מדריך עזר מהיר של

דגמים DCTR, DCNE, DCSM

www.dell.com | support.dell.com